

**ALIENÍGENAS,
NUESTROS CREADORES....**

LICE MORENO

¿QUE LE PREGUNTARÍA Ud. A UN EXTRATERRESTRE?

**DOCUMENTO NO COMERCIAL
DIVULGACION GRATUITA**

19122023 DRIVE.3878930012024

AUTOR: Tam-Li (Tamara Pavón – Lice Moreno)

Expresamente indicado para su divulgación.

No cobrar nada, ni a nadie. Es gratuito.

PRÓLOGO

Estimados lectores: Llevo investigando el fenómeno extraterrestre desde hace sesenta años. En esta magnífica tarea no he estado solo. Muchos otros amigos y compañeros, a los que yo cariñosamente llamo: "Hijos del Sol" me han ayudado, alentado y estimulado en todo momento.

Es inevitable que en tantos años no haya habido experiencias, presencias, ratos buenos y otros amargos.

Nuestra generación viene de una cultura fundamentalista, atada a lazos políticos

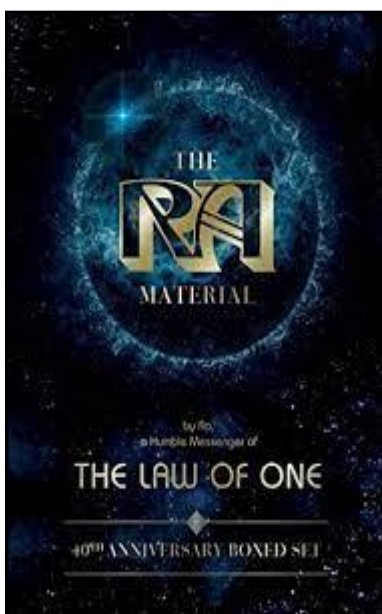

de un dictador. Es por esto, que la gente de mi edad ha empleado gran parte de su vida en desprogramarse, abandonando por el camino conceptos, dogmas y postulados, que, además de ser, en algunos casos grotescos, simplemente estaban equivocados.

Uno de nosotros, Ricardo, tuvo la feliz idea de ofertar al público a los que llegan nuestros videos y escritos, que hiciesen las preguntas que desearan en torno al fenómeno extraterrestre y el mundo esotérico. Llegaron a nuestra redacción más de 600. Parecía una locura, pero había que dar una obligada respuesta.

El propio Ricardo, se tiró un mes corrigiendo y ordenando todo es material, dejando al final más de 300 preguntas, que me dispongo a contestar, una por una. Otros compañeros y amigos formularon sus preguntas y ayudaron en la tarea organizativa.

Seguramente me veré obligado a acortar el número de las mismas, pues se repiten constantemente.

Este documento, que me temo será extenso, no es una novela al uso de las que suelo escribir. Se trata de algo esencial para abordar el fenómeno alienígena, desde varios ángulos de perspectiva, donde no faltarán respuestas a cuestiones sociales, religiosas o políticas.

Las preguntas van dirigidas a los propios extraterrestres. Nosotros, por tanto, seremos meros transmisores.

¿Quiere esto decir, que son ellos los que van responder?

Pues, aunque parezca sorprendente, a uno de los del grupo, le visitó en forma sonora y nítida, una voz que decía: "Nosotros responderemos"

La cuestión es que nuestro colectivo no es partidario de las "canalizaciones". En el mejor de los casos están llenos de mentalismos.

Es por esto, que nuestras respuestas se ajustarán a lo que conocemos, vivimos, experimentamos y creemos correcto, de acuerdo, sobre todo, a los valores éticos, morales y filosóficos del grupo al que se conoce como "El Consejo de los Nueve"

Lo paradójico, es que lo que se conoce de este grupo, que representa los "nueve principios del universo" viene de dos fuentes canalizadas; es decir del libro "The Only planet of Choice" de Phyllis V. Schlemmer y "El material de Ra" o "Ley del Uno" de Carla Rueckert y Don Elkins. Y por supuesto en forma preferente los diversos textos y artículos del doctor Andrija

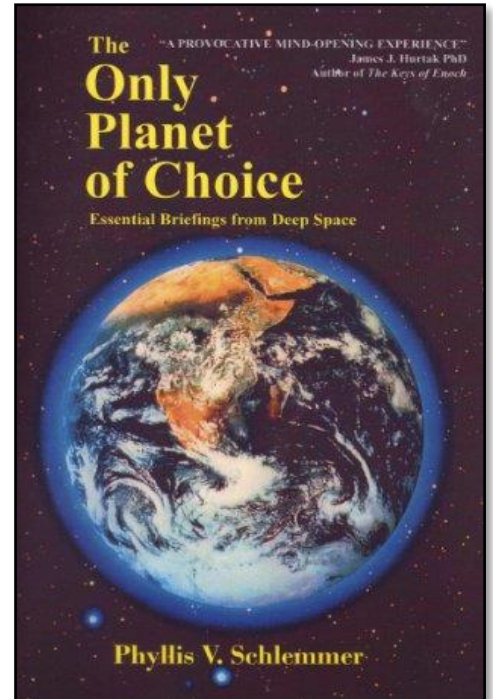

Puharich y su libro de investigación "El secreto de Uri Geller"

Por supuesto usaremos lo que nosotros vivimos y aprendimos de dicho "Consejo" y de las 24 civilizaciones que ayudan o sirven a dicho grupo.

Pero, además, usaremos cientos de referencias a otros contactos o testimonios extraterrestres de otras tantas civilizaciones que nos han visitado y

ayudado a la evolución humana. Así como Atum es el portavoz del Consejo de los Nueve, por una vez voy a hacer de portavoz de esa conciencia, siendo consciente que se trata de una fórmula que emplearé para dar coherencia al relato. Ni soy extraterrestre y mucho menos sabio. Simplemente adaptaré las respuestas a cuanto hemos aprendido, experimentado y conocido del fenómeno alienígena. No soy un contactado, ni un mesías y mucho menos un profeta.

Las preguntas enviadas por los interesados no seguirán un orden temático, serán aleatorias y por supuesto, complementarias.

EL CONSEJO DE LOS NUEVE

.....Encontraste el secreto, el verdadero conocimiento de eso será relatado en otro momento. Pero el tiempo original en que estuve en el Planeta Tierra o identificado con vuestro Planeta Tierra fue hace 34.000 de vuestros años. Yo soy el equilibrio. Y cuando digo "yo", lo digo porque soy un emisario de los Nueve. No soy yo, sino el grupo. Y el principio de los Nueve es la inteligencia infinita, y lo que intentamos traer a este planeta es este tipo de inteligencia. Somos de los nueve principios del Universo, pero juntos somos uno. Estamos separados y somos uno al mismo tiempo. Cada uno representa una porción de energía, conocimiento, sabiduría, amor, bondad, tecnología, y en continuidad continúa hasta que cada porción de una espiral se compone de todo lo que es importante para traer la comprensión completa a cada átomo, hasta que se convierte en uno con nosotros. En realidad, hay multiplicaciones y más, pero en principio son nueve.

Somos lo que se identifica [en la tradición hebraica] como los Elohim. Deseamos que sepas que no somos Dios. Somos colectivos y nos convertimos en uno. Deseamos que sepas que somos tú como tú eres nosotros.

.....No tenemos cuerpo físico. Aunque podemos ponernos el manto de un cuerpo físico cuando sea necesario. Sería difícil para nosotros describirles exactamente cómo aparecemos. Aparecemos en muchas formas, cuando es necesario. Y en su proceso de pensamiento podemos aparecer como un humano, podemos aparecer como una bola de energía, podemos aparecer como una luz muy brillante. Hemos evolucionado más allá del punto de necesitar un cuerpo de tipo físico, como muchas almas necesitan. Siempre estamos aquí, pero no siempre nos veis. Cuando digo nosotros, no me refiero a mí, sino a todos nosotros. A menudo estamos observando. Hay momentos particulares en vuestra vida en los que no observamos, y es cuando estáis ocupados con vuestros deseos. No lo entendemos, y no es asunto nuestro.

.....Esto es cierto y esto es la perfección. Estamos en el centro. Y no queremos sonar como si fuéramos perfectos o egoístas, pero a ambos lados de nosotros está lo positivo y lo negativo. Y cuando digo esto quiero decir que hay lo positivo que no está equilibrado, y hay lo negativo que no está equilibrado. Nosotros estamos en el centro y estamos equilibrados. Intentamos equilibrar esas otras fuerzas. Nunca hemos estado desequilibrados. Son otras cosas en el Universo las que no están en equilibrio. Existimos en el punto central del Universo. Hay un equilibrio. Dentro de cada uno de ustedes está todo lo positivo y todo lo negativo del Universo. ¿Comprendéis?



Así habla Atum, "El verbo" o portavoz del Consejo de los Nueve. Atum o Atom, fue representado en Heliópolis como un carnero. Es uno de los nueve dioses o "eneada"

egipcios. La máxima jerarquía del Universo, creadores de la vida y del universo. Sus Nombres: Atum, Shu, Tefnut, Nut, Geb, Isis, Osiris, Neftis y Seth. Mientras que los cinco primeros se consideran etéreos, los últimos: Isis-Osiris, Aeth-Neftis, son los cuatro vivientes que gobernaron Egipto hace miles de años.



Esto no deja de ser una interpretación mitológica de, los que, para algunos, no son, sino biólogos espaciales, creadores de vida, procedentes de una región conocida como "El trono de Dios" en la nebulosa M42, de la Constelación de Orión.

Según le comunicaron a Puharich, estos "Nueve" tienen a su cargo 24 grandes civilizaciones, que han conseguido una realización perfecta, y que a su vez están asistidas por miles de otras civilizaciones menores. A esta jerarquía cósmica habría que añadir los 144.000 espíritus de entidades espirituales procedentes de

una civilización muy avanzada del Universo. Una de las 24, que soporta el lado espiritual del planeta tierra.

Lo que resulta sorprendente es comprobar la Jerarquía Judeo-cristiana que aparece en el Apocalipsis. Para esta tradición, primero está el "Carnero sentado en un Trono" Atum es un carnero y el Trono es la M-42, de Orión conocida como El trono de Dios.

El libro sagrado dice que hay cuatro vivientes, aludiendo, curiosamente a Isis-Osiris, Seth-Neftis.

Continúa el Apocalipsis hablando de 24 ancianos postrados ante el trono, curiosamente son 24 las civilizaciones que sirven a Los Nueve.

Luego habla de 144.000 espíritus, que son los espíritus de los primeros colonizadores de nuestro planeta provenientes de una de estas 24 civilizaciones. En definitiva: La tradición Judeo-cristiana ha copiado textualmente de la "Eneada" egipcia.

ANDRIJA PUHARICH

EXTRATERRESTRES; ¿DETERMINAN NUESTROS PODERES SÍQUICOS?

El científico que descubrió a Zé Arigó y a Uri Geller, afirma que los platillos voladores ya están aquí, y se han comunicado con él.

En una entrevista exclusiva para "Vanidades", explica la forma en que nos controlan, y revela las advertencias que estos seres de otras galaxias le dan a la humanidad para evitar su destrucción.

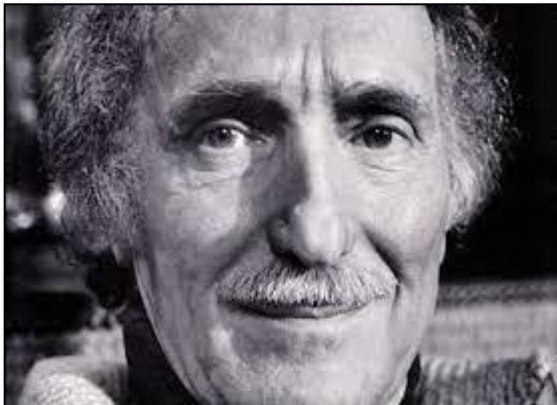

Su búsqueda lo llevó a Israel, donde conoció a Uri Geller, un joven judío de 22 años que poseía la increíble habilidad de doblar metales con la mente de una forma jamás vista antes. Durante dos años estudió y experimentó con los asombrosos poderes telepáticos de Uri, hasta que quedó convencido de que sus poderes eran reales. Pero también averiguó algo inesperado: que provenían de seres extraterrestres, para la enorme sorpresa

del mismo. De ahí en adelante se ha dedicado a contarle al mundo lo que estos habitantes de otras galaxias le han comunicado. En el último viaje que hizo a Miami para dar unas conferencias en el festival anual de la organización "The Round Table", una asociación dedicada a la investigación y diseminación de todo lo relacionado con lo esotérico presentando personajes de prestigio mundial como este, Puharich habló exclusivamente para "Vanidades". Así comienza su extraño y fascinante relato.

A pesar de su obsesión con los platillos voladores, Andrija Puharich no es un charlatán. Era un médico norteamericano graduado de la Escuela de Medicina de

la prestigiosa Northwestern University, donde se especializó en fisiología. Además, es científico, inventor de aparatos electrónicos para los sordos, investigador, conferencista, y está licenciado en los estados de Nueva York, Maine y California para practicar la medicina interna.

Fue precisamente en su capacidad de doctor en medicina que Puharich visitó al famoso curandero espiritista Ze Arigó en el Brasil, en 1963. Quería presenciar algunas de las brillantes operaciones que este campesino realizaba sin beneficio de anestesia ni asepsia, valiéndose del primer cuchillo a mano. Una vez allí, su escepticismo de científico entrenado, cedió al ser testigo de las curas milagrosas que Arigó efectuara, y para ponerse así mismo a prueba, Puharich decidió someterse personalmente a una operación de tumor, que tenía en el brazo derecho. Como todos los demás, su operación fue un éxito.

Desde ese momento Puharich se convirtió en un firme creyente de la Parapsicología, pero la tragedia de la muerte de Arigó en un accidente automovilístico en 1971 fue lo que realmente le despertó la conciencia y le hizo abandonar su brillante carrera para dedicarse a buscar otro espíritu igual a Zé Arigó.

"El fenómeno actual de los "platillos voladores" empezó a popularizarse en el año 1947, cuando el piloto norteamericano Kenneth Arnold vio nueve de ellos mientras volaba sobre el Pacífico en una misión del ejército. Desde entonces se les dio el nombre de OVNIS –objetos voladores no identificados. Esto no significa que no haya constancia previa de observaciones de estas naves interplanetarias. Mirando retrospectivamente en la historia, la arqueología, las religiones y civilizaciones de la antigüedad, sabemos que estos contactos con seres de otros mundos existen desde los mismos comienzos de la historia escrita y del hombre: Desgraciadamente, ha sido un punto de vista estrecho e inseguro el que ha imperado hasta el día de hoy. No hay un sólo gobierno importante en el mundo que no tenga archivos secretos de algún tipo sobre OVNIS. Lo aseguro porque a lo largo de mis investigaciones, he tenido el privilegio de ver algunos de estos archivos.

Hace cuestión de un año, por ejemplo, el gobierno de España reveló doce de sus mejores casos de observación de OVNIS, casos documentados por evidencia de radar, testimonio de pilotos del gobierno o testigos múltiples que juran haber tenido contacto directo con seres extraterrestres. Aparte de algunas declaraciones hechas previamente por el Brasil, el gobierno español ha sido el primero en revelar que tenía información secreta al respecto.

¿Cuál es mi posición oficial como científico? Pues le diré que una de las mayores confrontaciones intelectuales que he tenido en mi vida fue la primera vez que me encontré cara a cara con una experiencia extraterrestre, y tuve que tomar una difícil decisión. En mi capacidad de persona dedicada a la enseñanza, debería compartir mi experiencia con otros seres humanos, o callármela para evitar ser ridiculizado y perder credibilidad en mis futuras investigaciones.

Por supuesto, decidí hablar o no estaría parado aquí ahora, contándoselo a usted. La primera vez que vi un platillo volador fue en 1960, en California. La costa allí es montañosa, y las carreteras tienen muchas curvas. Venía manejando con mi esposa e hijos a la caída de la tarde, cuando divisamos dos luces rojas en el cielo, que nos siguieron a través de esas carreteras imposibles durante las 40 millas que duró el viaje a Carmel, la región donde vivíamos. A veces cruzábamos un

promontorio y perdíamos de vista las dos luces, pero siempre volvían a reaparecer. En esa época, yo trabajaba para el gobierno como experto en hongos alucinógenos, y estaba al tanto de todos los experimentos que estaban siendo llevados a cabo en California, a base de helicópteros, satélites y globos del tiempo, etc. Estas luces no pertenecían a ninguno de ellos, pero la verdad es que no les preste demasiada atención, ya que la experiencia era completamente ajena a mi vida en ese momento.

Los años pasaron, y nada que pudiera considerar significativo me sucedió hasta diciembre de 1973, cuando fui a Israel por tercera vez a estudiar a Uri Geller. Mi propósito era tratar de verificar si Uri era capaz de lograr ciertos efectos de telepatía y sicokinesis (mover objetos con la mente que ahora son mundialmente conocidos).

En el transcurso de los experimentos, convencimos a Uri para que se dejara hipnotizar. Necesitábamos regresarlo a su infancia para averiguar si había tenido alguna experiencia fuera de lo usual que causara o explicara sus poderes, y que él ya hubiera olvidado.

Era el 30 de noviembre de 1971. Todo comenzó con una sesión hipnótica rutinaria. Uri regresó a su infancia y todo parecía normal hasta que llegó a la edad de 3 años, cuando algo extraño sucedió. El pequeño Uri se encontraba jugando en el jardín clausurado frente a su casa, ubicada en la sección árabe de Tel Aviv. Pero aquel atardecer, el pequeño fue interrumpido en sus juegos por una potente luz ovalada que inundó el lugar y se apoderó de él. De esta luz provino una figura, también lumínica, sin faz ni extremidades, que parecía llevar una larga capa. Esta misteriosa figura emitió un potente rayo que dio en la frente del niño y lo hizo perder el conocimiento. Varias horas más tarde, Uri despertó y se fue muy confundido a su casa, donde su madre lo esperaba con un tremendo regaño por haberse perdido durante tanto tiempo. Desde ese día en adelante, su vida cambió totalmente. Al poco tiempo, notó que las manecillas de su reloj se adelantaban sin él tocarlas. El resto es historia.

Pero la experiencia que verdaderamente nos dejó pasmados a todos los que presenciábamos el experimento fue otra. En un momento clave de la sesión hipnótica una voz que no era la de Uri apareció en la habitación para hacer declaraciones ajenas a lo que discutíamos con terrible autoridad. Fue tal el susto que recibimos, que nunca pudimos ponernos de acuerdo en lo que significaba aquella presencia extraña. La voz dijo que Israel estaba en un peligro terrible, y que, si no se hacía algo al respecto, terminaría en una guerra nuclear.

Afortunadamente, varios de los científicos allí presentes eran miembros del cuerpo de inteligencia militar de Israel. Aquel incidente no fue tomado a la ligera, ya que ellos estaban al tanto del conflicto al que se refería la misteriosa voz y, gracias al aviso, pudieron impedir un ataque planeado por Egipto el 27 de diciembre de ese mismo año, algo que ahora es parte de la historia.

Pero lo más importante de este incidente fue lo que sucedió después de la sesión. Como Uri no se acordaba de lo que había dicho, le pusimos la grabadora para que se escuchara a sí mismo.

Pero al llegar la parte del mensaje en la voz extraña. Uri cayó en estado de pánico, y negando que él había tenido nada que ver con aquello, arrancó la cinta de la grabadora y ésta SE DESMATERIALIZÓ en su mano (la primera vez que

esto ocurría). Una vez desaparecida la cinta, Uri salió corriendo y estuvo perdido durante media hora en aquel edificio lleno de agentes de seguridad haciendo guardia en todas las puertas de salida.

Nadie pudo encontrarlo. No estaba en el techo, ni en el sótano, ni en los pozos de los elevadores. Se había esfumado como el casete. Al cabo de la media hora, ya desesperado, me levanté a recorrer los pasillos nuevamente. Cuando apreté el botón del elevador, la puerta se abrió inmediatamente y me encontré a Uri parado dentro en trance y con los ojos en blanco. Dónde has estado le pregunté suavemente. "Fuera", balbuceó. Se había tele transportado a un sitio que no alcancé a comprender. Le único que puedo asegurar es que, durante esa media hora, Uri Geller no se encontraba dentro del edificio.

Este evento fue el primero en un sin número de cosas peculiares que comenzaron a sucedernos a ambos a partir de entonces. A los pocos días, inventamos un experimento controlado para comprobar esta "nueva" habilidad de Uri de hacer desmaterializar objetos. Tomamos un bolígrafo marca "Parker", y para tener aún más control sobre el experimento, abrí el bolígrafo y numeré todas sus partes: el repuesto de metal, la funda de plástico en que viene éste y, finalmente, las dos secciones de la funda metálica exterior. Esto lo hice para que nadie pudiera cambiarme las piezas por otras y no le dije nada a Uri. Entonces, sellé el bolígrafo en una caja de madera y Uri colocó su mano encima de ella para ver si podía hacerlo desaparecer.

"Al cabo de cinco minutos, me dijo: "Creo que ha desaparecido". Pero, cuando abrí la caja, el bolígrafo seguía allí. Sin embargo, cuando lo levanté, ¡no pesaba nada! ¡Estaba vacío! Maravillado, hice anotación de esto en mi diario y mandé a revelar la película que había tomado del experimento.

Esa misma noche, Uri me convidó a comer algo en casa de su novia, una chica modelo israelí. Mientras nosotros conversábamos, ella sacó varios huevos del refrigerador y los colocó sobre el mostrador de la cocina mientras preparaba una cazuela con agua para hervirlos. Pero cuando fue a cogerlos, lanzó un grito y los dejó caer al suelo, ¡estaban hirviendo en vez de helados, recién salidos del frío! Esto fue como una "señal" para Uri. Se puso inquieto e insistió en que nos metiéramos los tres en el automóvil a manejar por las calles de Tel Aviv, sin dirección alguna. Cada vez que llegábamos a una intersección, me preguntaba a mí por qué calle tomar. Estaba como enloquecido. Yo le seguí la corriente a pesar de no conocer la ciudad. Al rato, escuchamos un sonido extraño, como el que hace un grillo en la noche, pero mucho más intenso. Estábamos a unas 15 millas fuera del centro, en un terreno descampado por el que acababan de pasar buldozas. De repente vimos una luz azul que pestañeaba al ritmo del grillo. "Es un platillo volador", afirmó Uri con la tranquilidad del que ha visto muchos. Lo curioso es que, hasta ese momento, ni él ni yo habíamos visto ninguno.

Detuvimos el auto. Nos bajamos los tres, pero la chica comenzó a temblar y a llorar, tanto que Uri insistió que lo esperáramos allí mientras él investigaba. Eché mi cámara de película a andar, mientras que Uri se perdía en la dirección de la luz.

A los pocos minutos, regresaba como en trance, con las manos extendidas y las palmas en lo alto. Colocó el objeto que traía en mis manos. Era el relleno del bolígrafo "Parker" que había desaparecido el día anterior.

Cuando entré en la nave, creo que subí por una escalera. No estoy seguro si había puerta, sólo sé que atravesé una especie de barrera, dijo Uri incoherentemente. Había una criatura extraña allí dentro, que no parecía un ser viviente. Era más bien un robot con aspecto de persona. Este robot fue quien me dio el repuesto del bolígrafo. No me di cuenta de lo que era hasta que tú me has despertado, me aseguró. Ese fue mi primer encuentro con una inteligencia extraterrestre.

Los días siguientes fueron de una actividad febril. Acompañé a Uri al desierto del Sinaí, que era entonces una zona de combate, a dar un show para las tropas. Allí vimos cosas increíbles. Todo comenzó cuando fotografió varias luces rojas inexplicables de noche con una cámara polaroid, y al día siguiente, me mostró una foto que había tomado de un enorme plato volando justo encima de las instalaciones militares del ejército israelí, el llamado "pentágono". Era la primera vez que yo veía la forma de un platillo ya que el otro sólo lo había visto Uri. Pero aparentemente estábamos destinados a ver miles de OVNIS. Era como si nos persiguieran.

Los veíamos incesantemente. Día y noche. No se me olvidará jamás la vez que vimos uno del tamaño de dos jets 747 amarrados por la cola de una especie de aluminio brillante. Eran como las seis de la mañana y a pesar de que el sol brillaba sobre él la luz no se reflejaba. También noté otras cosas muy extrañas: el platillo no proyectaba una sombra debajo, ni emitía el menor sonido. Voló al lado de nuestro automóvil por más de una hora, pero ninguno de los oficiales del ejército que nos acompañaban podían verlo, aunque se lo apuntáramos con el dedo.

Con la experiencia fui cayendo en la cuenta que uno ve solamente lo que "ellos quieren que uno vea".

Esto lo lograron a través del control de la mente. Lo probamos una y otra vez. Por ejemplo, Uri y yo íbamos manejando muchas noches veíamos un platillo enorme, brillantemente iluminado. Entonces, para cerciorarnos de que no estábamos locos, recogíamos a algunos soldados israelíes (en esos tiempos estaban por todas las carreteras), y les preguntábamos si veían algo apuntando directamente hacia el OVNI. Pero nunca veían nada.

Hay que tomar en consideración la forma en que desaparecen, como si se esfumaran. Es un asunto de simple geometría. El límite de la cuarta dimensión, o sea, la dimensión del tiempo, está definido por la teoría de relatividad de Einstein (que, según los extraterrestres, también conversaba con ellos). Esa teoría explica que nada que tenga masa puede moverse más rápido que la luz. Entonces la velocidad de la luz es el límite o digamos la frontera; que define el universo en que vivimos los seres humanos del planeta Tierra: El radar, los instrumentos ópticos nada que conocemos percibe algo que se mueve con mayor velocidad que la luz.

Esto lo he determinado a través de muchos años de estudio y de "conversaciones" con extraterrestres a través de las grabadoras (como sucedió aquella primera vez con Uri), radios, televisores, telegramas, teléfonos o cualquier aparato mecánico del que haga uso el hombre, ya que ellos no pueden comunicarse directamente con nosotros a causa de la diferencia de solidez de la materia que está entre su universo y el nuestro. Por eso usan naves para transportarse de una dimensión a otra.

La mayoría de mis discusiones con varias inteligencias extraterrestres, han sido a través de la grabadora. Desde que comencé a trabajar con Uri me di cuenta que si colocaba una grabadora corriente sobre la mesa, no tenía que hacer nada. Eventualmente unos dedos invisibles apretaban el botón apropiado y la voz quedaba grabada en la cinta, generalmente en inglés. Yo solía usar unos audífonos especiales para saber inmediatamente lo que estaba siendo grabado y así poder hacer preguntas. Era un proceso de comunicación de dos vías a través de un aparato mecánico, usando a Uri como una especie de batería síquica. Cuando él estaba presente podía hablar por más rato sobre cosas de importancia y hacer preguntas. Información auxiliar me llega por otros canales como el teléfono o la radio. Pero estas no eran conversaciones sino mensajes.

Estos seres son tan sólidos y reales en su dimensión como nosotros somos en la nuestra, En la vastedad del universo hay millones de civilizaciones con seres que viven en otras dimensiones del tiempo y espacio. Estos seres tienen las características físicas que toda literatura usa para describir a los espíritus y "aparecidos", sólo que no pertenecen a este mundo sino a uno tan relativamente sólido como el nuestro.

En mis investigaciones he tenido contacto con 24 de estas civilizaciones avanzadas. Una de ellas Hoova, ha sido mayormente responsable por el desarrollo de los organismos vivientes en nuestro planeta y en muchos otros. ¿Cómo lo hacen? Pues son unos expertos en genética, una especie de ingenieros biológicos que viajan por el espacio buscando planetas con potencialidad de desarrollo. Entonces determinan qué cantidad de bacterias necesita el planeta elegido para producir oxígeno, fijar nitrógeno, etc. Y así plantan millones de organismos vivientes necesarios para evolucionar algo semejante al hombre.

Para mantenerse en contacto con las civilizaciones que han sembrado estos avanzados seres extraterrestres envían naves espaciales manejadas por robots que se asemejan a los humanos en todo excepto que no tiene espíritu, ciclo de vida y muerte, ni la habilidad de pensar y tomar decisiones. Son computadoras programadas por los seres extraterrestres para observar solamente. Y estos son los platillos voladores que nosotros vemos. Si lo pensamos bien no es raro. Cuando lleguemos a perfeccionar los viajes interplanetarios y enviemos patrullas investigadoras que duren miles de años. Hoova está ubicado a 53.069 edades luz de la Tierra, y cada edad luz equivale a cien mil millones de años terrestres, según estiman los seres con quienes he hablado, sería cruel enviar a un ser pensante, de carne y hueso, destinado a perder su vida vagando por el espacio. Lo que resulta más interesante sobre estos robots es que en muchos casos uno puede comunicarse con ellos, pero hay que tener en mente que sólo actúan como transmisores pasivos a través de los cuales podemos hablar con los seres superiores que los enviaron, sin que la información se filtre demasiado en el proceso. Son una especie de teléfono interplanetario, computadoras ultra sofisticadas.

¿Cómo operan? Estoy convencido que son estos robots los que van dentro de los platillos voladores que provienen de la quinta dimensión y que poseen la habilidad de controlar la mente. ¿Pretenden colonizar nuestro planeta? ¿Explotar nuestros recursos materiales o mentales? Una vez formulé esa pregunta y fríamente me contestaron que "Hoova" tiene 16 mil veces el área de nuestra insignificante

Tierra. En lo que yo he podido determinar, ninguno de los seres con quienes me he comunicado tiene intenciones malévolas.

Pero admiten que su interés en nuestro planeta no sólo es para nuestro bienestar sino también para el de ellos.

¿Quiénes son los extraterrestres? Desde 1971, he trabajado con alrededor de 150 muchachos jóvenes que tienen los mismos poderes que Uri Geller. Además, algunos tienen la capacidad de curar como Arigó, o de crear nuevos conceptos en los campos de la física, las matemáticas, la música, etc. Algunos tienen la habilidad de tele transportarse de un lugar a otro, de mover objetos, etc. Lo que todos tienen en común es un recuerdo vago de haber pertenecido a una civilización extraterrestre y de haber venido a la tierra con una misión especial. Todo esto sale bajo hipnosis.

Explorando los recuerdos de estos jóvenes, llegué a encontrar 24 distintas civilizaciones a las que habían pertenecido previamente, todos más allá de la cuarta dimensión. La que describe en mi libro "Uri", Hoova, es sólo una de estas 24, y cada una de estas civilizaciones tiene un interés peculiar y especial en nuestro pequeño planeta Tierra visto desde fuera de la galaxia.

Cristo era un muchacho como Uri, uno de estos jóvenes de que habló Spectra una nave espacial de tamaño de una de nuestras ciudades que lleva 800 años estacionada sobre la Tierra me comunicó que Jesús era el líder de Hoova. Por eso le llamaron Jehová en la Biblia cuando tomó la forma de Cristo. Esta aceptado que es el mejor de todos los que han venido a guiarnos hacia la meta de la evolución del ser humano.

Los rumores sobre los secuestros de seres humanos por platillos voladores son ciertos. Según me han informado, los secuestrados van con el fin de ser educados. Les enseñan lo que tienen que hacer en la tierra. Por ejemplo, supongamos que su labor en este mundo es crear un nuevo tipo de matemática que explique dónde viven los extraterrestres en la quinta dimensión. Entonces durante el "secuestro", sus mentes son programadas con esta información. Después se van recordando poco a poco de esto cuando vuelvan a la Tierra y lo comparten con el resto de nosotros. Entonces todo el mundo cree que son genios porque crean nuevas ideas que revolucionan al mundo.

La pregunta más importante de todo es ¿por qué vienen? Y, sobre todo, ¿por qué vienen periódicamente, con tanto énfasis en los últimos 30 años?

Desde hace muchos siglos, civilizaciones antiguas en la Tierra han estado al tanto de la existencia de estos seres superiores y de sus platillos voladores. Los hindúes describieron vehículos espaciales llamados "Vimanas" hace 5 mil años. Muchas de nuestras leyendas están fabricadas alrededor de estas naves y sus ocupantes. Y precisamente, fueron los hindúes los que nos informaron que cada 6 mil años, los seres extraterrestres regresan a nuestro planeta y la Tierra atraviesa un proceso de cambio producido por cataclismos naturales, como el diluvio universal (hace 6 mil años), y la desaparición de la Atlántida hace 12 mil).

Todas las culturas que conozco tienen leyendas de ese tipo. Por ejemplo, los antiguos Mayas creían que la tierra ya había pasado por cuatro semejantes destrucciones previas, y sus leyendas describen cada uno un lujo de detalles. Según ellos, ahora estamos en nuestro quinto ciclo y este terminará el 24 de diciembre del 2011, a las 6 de la tarde, cuando todos los planetas estén en línea recta.

Los extraterrestres están de acuerdo con los mayas en que estamos llegando al cierre de otro ciclo de seis mil años y por eso cada día vemos más platillos volantes. Muy pronto aterrizarán en masa, pero aún no han decidido si lo harán visible o invisiblemente. En un momento de preguntas y respuestas obtuve la siguiente información sobre Hoova

La primera vez que interferimos con los asuntos de la raza humana fue hace 20 mil años. Vinimos con una misión planificada desde nuestro propio sistema solar, y aterrizamos en Israel, donde Abraham nos vio en el roble de Mamre. Este es el origen de la leyenda de la escalera hacia dioses, ya que nos vieron descender de la nave en una escalera. No obstante, encontramos huellas de otros visitantes del espacio, de otras dimensiones distintas a la nuestra, que habían estado en la tierra millones de años antes que nosotros.

Damos consejos al hombre cada 6 mil años. La última vez que intervenimos en su historia fue hace casi 6 mil años, en el de los egipcios. Imhotep fue un hombre que se parecía mucho a Uri, y les trajo a los egipcios toda su civilización. Hace 6 mil años, también intentamos ayudar en otros lugares. El área que ahora se llama Alaska y esta cultura pasó a China. Hicimos lo mismo en la India. Esa fue la época en que permitimos que los humanos nos vieran aterrizar, pero su reacción fue adorarnos abyectamente y eso no podíamos tolerarlo.

De acuerdo a todo esto, la raza humana está siendo expuesta a un proceso educacional muy lento, tanto que es casi a nivel subliminal. Aparentemente, estos seres han estado haciendo todo lo posible durante los últimos 30 años por dejarnos saber que hay algo más allá de nuestra realidad cotidiana, que un cambio está por venir.

Según ellos, la evolución es un proceso por el que todo el mundo debe pasar, tarde o temprano. Todos no estamos en el mismo nivel. Estamos en diferentes etapas evolutivas, tenemos distintos grados de inteligencia, madurez, educación. La Tierra parece ser una especie de escuela de entrenamiento.

No es la única. El universo está repleto de escuelas. Hay cientos de miles de millones de planetas que tienen vida. En otra ocasión me dijeron:

El alma existe. Habita diferentes mundos en diferentes momentos de su existencia. Cuando el cuerpo físico muere, el alma regresa al mundo donde se originó. Allí continúa con la próxima faceta de su existencia o evolución. Puede ir a otros espacios, o regresar una vez más a un cuerpo humano para otra oportunidad en el plano físico terrestre. Lo que los humanos llaman reencarnación puede ocurrir, aunque no necesariamente. Hay poderes más altos que dividen el camino de estas almas y deciden a dónde irán. La finalidad de toda existencia es moverse hacia su creador. No obstante, nadie puede conocer a Dios. Nosotros podemos alcanzar a Dios sólo como una idea. No físicamente. Ocupamos nuestros cuerpos durante un millón de años cada vez. Nosotros también, como almas, nos movemos hacia Dios. Todo lo que existe, se mueve hacia el principio de la creación. Cada alma pasa por cien mil existencias para llegar a Dios. No podemos explicar esto en tiempo, ya que el tiempo es un concepto tan enorme que los humanos no pueden comprenderlo. El tiempo no tiene final.

Conocemos el futuro de la raza humana, pero es uno de los secretos que no podemos revelar. Nuestra reserva tiene que ver con el libre albedrío de los humanos. Pero es, más que nada, porque no queremos revelar nuestras

intenciones en este momento. Algunas de nuestras unidades ya han aterrizado. Pero muchos de los aterrizajes que han sido reportados son de otros visitantes del espacio algunos de los cuales ustedes pueden ver y nosotros. Esto es a causa de las diferentes vibraciones de las partículas, diferentes velocidades y distintos espacios. Nosotros somos los únicos que estamos siempre aquí. Los demás visitan y se van.

CAPÍTULO UNO

Todo lo expuesto hasta ahora responde a la primera pregunta que nos formularon que dice así:

1.- He visto casi todos sus videos, sobre todo los 6 videos del CONSEJO DE LOS NUEVE, incluido el resumen, OCHO MÁS UNO. No he podido menos que alucinar con ellos y no digamos con los videos de ADUCCIONES que si no me equivoco ascienden a 12 o 13 videos. Perdón por mi expresión, pero he llegado a pensar que ustedes estaban fumados.

He comprobado que todo lo que ustedes cuentan en el CONSEJO DE LOS NUEVE, LA ENEADA es cierto, por lo menos la parte física de los hechos como la existencia de la ASOCIACIÓN ADONAI, el OVNI sobre el cielo de Desojo, el apagón de Vitoria con el 8 más 1, publicado en el correo español del pueblo vasco. La visita del panameño Máximo Camargo a Desojo y la llegada de otras muchas personalidades. Me he informado bien.

También he comprobado que ustedes no perciben ninguna cuantía economía por sus trabajos, incluso no perciben ni un céntimo por la visualización de sus videos en la red. Todo es gratuito.

En definitiva, estoy gratamente sorprendido. Mi pregunta es ¿Cuándo sucedieron todos estos hechos ustedes no cocían la existencia CONSEJO DE LOS NUEVE, ni intuyeron que en cierta forma les estaban dando pruebas de la existencia de este consejo? Y sobre la ADUCCIÓN podrían hacérmelo más digerible por favor.

Pero muchos lectores se preguntarán a su vez, ¿Qué es la Asociación Adonai y el pueblo de Desojo en Navarra, España?

Efectivamente, tanto yo, como otro grupo comunitario vivimos en Desojo (Desolium o desierto de aceite u olivos) En su momento fundamos la Asociación Adonai, que durante doce años divulgó en forma gratuita miles de revistas y artículos a todo el mundo sobre el tema Ovni, contactismo, espiritualidad y esoterismo.

Fue el Consejo de los Nueve el que vino a nosotros. Fue en el mediodía de un día de septiembre de 1984 cuando el escaso centenar de habitantes del pueblo irrumpieron en mi casa gritando, porque una enorme nave de 600 metros de diámetro se había colocado en la vertical del pueblo, asustando a propios y

extraños. Era traslúcida, como una campana de cristal reflejando los rayos del sol de aquel radiante día. La gente me llevó en volandas a la parte alta del pueblo para verla. Lágrimas de alegría rodaron por mis mejillas. Era una fiesta, todos saltaban, gritaban y me miraban.

"A ver si vienen a quemarnos la cosecha" decía "Mael" el más bruto del pueblo. La nave estuvo en la vertical hasta el anochecer, que se movió hacia la altura de la ciudad de Vitoria, pues Desojo está ubicada al límite de Álava.

Una vez allí la nave apagó absolutamente toda la ciudad de Vitoria y sin electricidad, en forma milagrosa, una impresora escribió un mensaje para nosotros.

Recordad que el Consejo de los Nueve dice: "Somos ocho sabios, y todos juntos formamos una unidad, que es el nueve" $8+1$.

El investigador Juan Jose Benitez redactó el artículo en la prensa local del país vasco, sin saber por todos nosotros, que aquella nave venía a programar nuestro trabajo en los siguientes y actuales años.

Narrar los acontecimientos que esta presencia provocó en los siguientes años nos llevaría más de un libro. Pues a nuestra casa fueron llegando contactados, testigos y personajes despertados por estos seres espaciales y con su llegada los fragmentos de un programa de cambio y transformación, como el que estamos viviendo ahora en el 2024, que diezmará a la humanidad y modificará la faz y la estructura de nuestro planeta y de la humanidad entera. No obstante, intentaremos contarlo a través de las respuestas sucesivas.

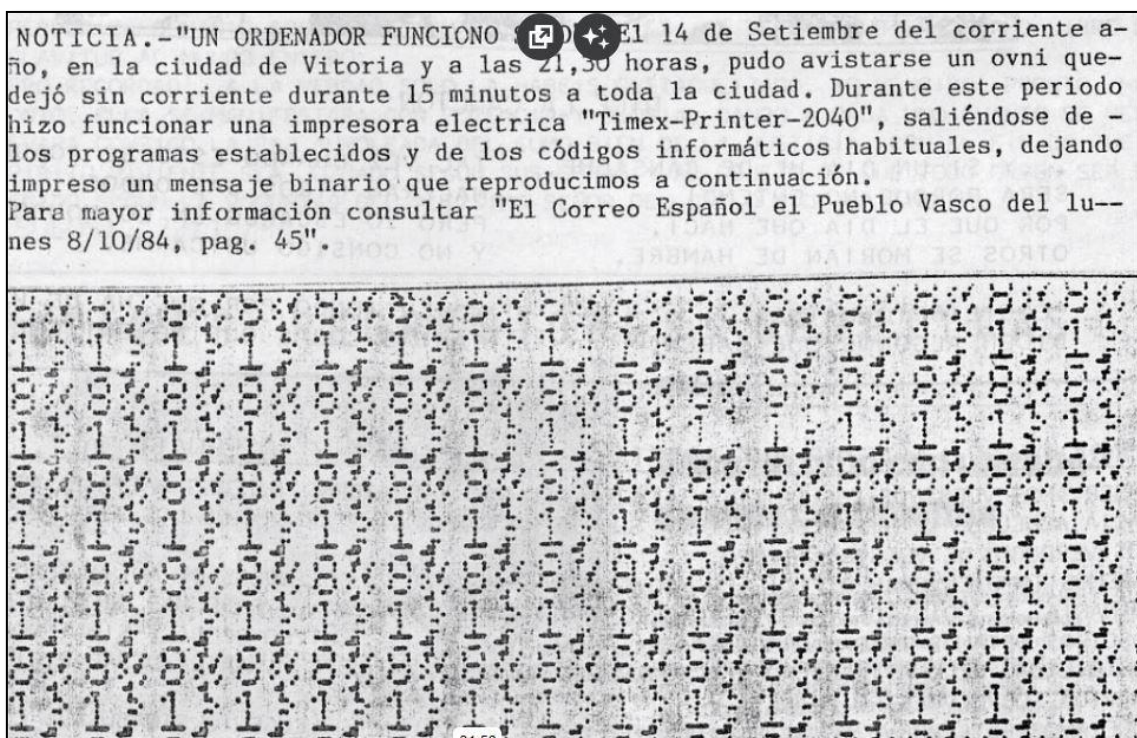

Vamos, por tanto, con las siguientes preguntas.

2.- ¿No piensan estos seres, que estamos retrocediendo en la sociedad en la que vivimos? Los valores están desapareciendo alarmantemente y la economía están en precario. El rico es más rico y el pobre más pobre.

Prácticamente en la totalidad de los contactos con alienígenas se repiten dos advertencias persistentes y dramáticas. La primera, el cambio climático y la destrucción del medio ambiente hasta el punto de una posible aniquilación de la vida. La segunda, precisamente la caída de valores y la ausencia total de conciencia social y espiritual. Otro de los peligros anunciados, sobre todo desde la Segunda Guerra Mundial, es la proliferación de armas atómicas no solo en tierra, sino en órbita sobre el planeta.

Cada 12000 años se produce, según ellos una alineación con el Centro Galáctico, que activa en forma peligrosa el núcleo interno de la tierra y el eje magnético. Hace 12.000 se dio el Diluvio Universal y ahora mismo las anomalías que presenta el núcleo terrestre están desconcertando al mundo científico. Sería recomendable que escucharan los videos del Dr. en física de partículas y asesor de la Casa Blanca Egon Cholakian, que nos da escasamente una década para llegar al exterminio.

El propio calendario Maya de miles de años de antigüedad, dictado por seres del espacio anunciaba para el 2012 el final de un tiempo y el comienzo de otro nuevo con consecuencias catastróficas.

El propio Nostradamus se incorpora a estas profecías diciendo que "...el séptimo mes del año 1999 un gran Rey de espanto vendrá del cielo..." Fue en los meses anteriores a esta fecha que nuestro Consejo de Visiones registro varias llamas y avisos de distintos psíquicos del mundo que veían como una enorme masa astral, es decir, una especie de vacío de un planeta que orbitaba en nuestro sistema solar y que hace milenios se había destruido, siguiendo su orbitación de más de 6.000 años se aproximaba a la Tierra vertiendo sobre la misma millones de larvas astrales y entidades negativas en forma de una especie de cangrejos, que poseían a los seres humanos, sobre todo a los más poderosos y en mayor medida al mundo político. Estos psíquicos advirtieron de que los gobernantes del mundo se volverían locos y cambiarían todos los valores inclinando a la sociedad a la falta de moral, el suicidio y la maldad. Incluso la propia entidad de Nostradamus se presentó ante uno de estos testigos dotados y le dijo "Doy gracias a Dios por no hacerme vivir en este tiempo de locura humana..."

Lógicamente el ser humano solo acepta lo que percibe por los cinco sentidos. Desde el 2//2/2002 tal y como decía Parravicini, el vidente argentino, estamos entrando en una era nueva. Concretamente en la Era de Acuario y los cambios arquetípicos se darán necesariamente. El mayor freno para un cambio armónico es los miles de religiones que han sometido al ser humano a una doctrina fanática, equivocada y contraria a la verdad universal de la Suprema Inteligencia. El problema es que el ser humano mide los tiempos proféticos en la medida de los pocos años que vive, cuando se trata de cambios que durarán siglos o milenios.

Podría citarte muchos contactos y profecías que hablan de un cambio, en principio traumático, pero finalmente feliz. Quiero, no obstante, y para que no sean siempre fuentes alienígenas, transcribir la experiencia alucinante de un ser humano que estuvo en una coma durante mucho tiempo y fue capaz de viajar al

futuro. El veía, que se darían mutaciones en el propio cerebro humano capaces de reorientar nuestros valores y nuestra filosofía hacia un mundo nuevo más positivo.

Decirte, asimismo, antes de transcribir el artículo que, seres superiores están realizando un mestizaje o hibridación con el ser humano, creando al ser más evolucionado que en el futuro poblará la Tierra. Nosotros por nosotros mismos no podríamos lograrlo.

Veamos el futuro que anticipó Dienach.

El hombre que asegura haber viajado al futuro mientras estuvo en coma Paul Amadeus Dienach fue profesor de alemán. Por Francisco Ide Hace 6 años. Publicado en Tendencias

Paul Amadeus Dienach fue profesor de alemán. En 1921, víctima de encefalitis, cayó en coma durante todo un año. Cuando despertó comenzó a escribir un diario con su experiencia del coma: afirma que durante todo el coma estuvo consciente en todo momento, pero en otro tiempo y en otro lugar.

Según cuenta en su diario, su consciencia viajó al cuerpo de otro hombre: Andrew Northman. Ese hombre vivía en el año 3906 d.C. De acuerdo a los escritos de



Dienach, las personas del año 3906, al notar que era otra consciencia la que había invadido el cuerpo de Andrew, decidieron contarle todo acerca de esa era, y los acontecimientos más importantes desde el siglo XX hasta el siglo XL.

Entre lo registrado por el profesor, se menciona que una nueva especie de humanos llamada Homo Occidentalis Novus, será el paso siguiente en la evolución. Por miedo a ser tratado de loco o exponerse al ridículo, tanto personal como profesionalmente, Dienach no le contó su experiencia a nadie.

A la edad de 36 años, con una salud muy delicada luego de recuperarse del coma, Dienach se trasladó a Grecia

en el otoño de 1922, debido al clima. Una vez allí, aprovechó la oportunidad para ejercer su profesión y enseñar alemán en la universidad. Allí conoció al estudiante Georgios Papachatzis, quien más tarde se convertiría en el vicepresidente del Consejo Nacional de Grecia, miembro fundador de la Sociedad Filosófica, y masón de alto rango.

Transcurridos dos años, y viendo que su salud empeoraba, el profesor decidió mudarse nuevamente, esta vez a Italia. Pero antes de partir, le confió a su estudiante preferido, Papachatzis, un maletín lleno de notas, instándolo a leerlas en un futuro, para practicar su alemán. Poco después, en 1924, Dienach fallecería de tuberculosis.

Georgios Papachatzis tradujo las notas de Dienach gradualmente en un período de 14 años. Inicialmente pensó que su profesor había escrito una extraña novela, pero, a medida que leía, se dio cuenta que lo que estaba traduciendo eran las mismísimas memorias de su profesor.

Desde 1952 a 1966, Papachatzis intentó rastrear a parientes vivos del difunto profesor, llegando a viajar a Zurich en doce ocasiones. Su búsqueda fue infructuosa, por lo que concluyó que Dienach (quien había luchado en el bando alemán durante la Primera Guerra Mundial) había cambiado su apellido al arribar a Grecia, un país que justamente batalló contra los alemanes. Una vez terminada la traducción de las crónicas, Papachatzis compartió el resultado con un cerrado círculo de compañeros masones. Los escritos fueron tomados por la sociedad secreta como de suma importancia para el futuro de la humanidad y, entre los iniciados, Dienach se ganó el título de profeta de los tiempos modernos.

Hasta 1972, las notas traducidas de Dienach estuvieron disponibles dentro de los círculos filosóficos de la masonería, sociedad que, creía que esa información no debía estar a la vista de un público que no estaría preparado para manejarla. Sin embargo, Georgios Papachatzis no estaba de acuerdo. Durante la dictadura en Grecia, Papachatzis publicó las «Crónicas del futuro» de Dienach, atrevimiento que le acarrearía un sinfín de problemas. Perdió su trabajo, fue acusado de hereje por la Iglesia, y la mayoría de copias del libro desaparecieron rápidamente. Sin darse por vencido, el rebelde masón haría otro intento de publicación en 1979, cuando Grecia transitaba su camino hacia la democracia. Sin suerte, el resultado fue similar, y los libros desaparecieron nuevamente de la vista pública. Hoy son prácticamente inencontrables, salvo algunos ejemplares que quedan repartidos por Grecia.

Este es un resumen de algunos de los acontecimientos más importantes ocurridos en el futuro y que Dienach registró en su diario:



2000-2300:

La humanidad todavía está luchando con los problemas de superpoblación, la destrucción ecológica del medio ambiente, desigualdades económicas, el sistema monetario, la falta de nutrición adecuada para todas las personas y las guerras.

2204:

Se ha completado una gran colonización del planeta Marte, de 20 millones de personas, pero en 2265 una vasta destrucción natural los mata a todos. Nunca más la humanidad intenta colonizar Marte.

2309:

Como resultado de problemas no resueltos, otro gran desastre viene a la tierra y es la gran guerra mundial. Una gran parte de la civilización como la conocemos deja de existir.

2396:

Este gran cambio conduce al establecimiento definitivo de un parlamento mundial y la unión mundial de las naciones o estad. Este parlamento, aunque es elegido a través del voto de las naciones, no es de políticos o empresarios, sino de científicos, técnicos y figuras humanitarias. El dinero como lo conocemos no existe más. Los recursos planetarios son redistribuidos y ahora son suficientes para cada persona. El exceso de población, el clima, la nutrición y los problemas

ecológicos se resuelven. La vida es fácil, y la gente trabaja menos durante su vida. Los años empiezan a contar de nuevo con el número 1 el año 2396.

El gobierno mundial es una forma de totalitarismo, y los gobiernos nacionales se oponen él, directa o indirectamente por un par de siglos. La gente todavía tiene una conciencia nacional. Solo después de 2-5 siglos lo hacen, aunque no hay desigualdades económicas como la conocíamos, todavía hay desigualdades por el control del nivel de tecnología y propiedades. La gente es espiritualmente débil. Esta particular «Edad Oscura» dura hasta 3400.

3382:

Un fenómeno notable ocurre en la humanidad. Personas adquieren una nueva habilidad que podría llamarse «Híper-Visión» o «Híper-Intuición». Un acceso a «La gran luz espiritual» o «conocimiento directo» con grandes poderes creativos con una claridad sorprendente. **También se podría considerar una mutación del cerebro humano.**

3400-4000:

Una nueva «Edad de Oro» viene a la humanidad después de casi 1000 años de la «Edad Oscura». Ahora el gobierno mundial no son científicos y tecnócratas, ahora son los «Creadores Universales», personalidades que combinan simultáneamente las cualidades y habilidades de filósofo, artista, científico, etc. No existe la propiedad privada y las únicas desigualdades tienen que ver con el honor y la reputación. Las personas no cuentan más el éxito de sus vidas con los estándares tecnológicos y materiales de la vida, sino con su desarrollo emocional, mental, espiritual y superación personal. La gente trabaja solo 2 años en toda su vida, entre el equivalente de 17 y 19 años de edad. La población de la tierra está a menos de 2 mil millones de personas y hay abundancia de productos para una vida decente. Las leyes en la sociedad se reducen radicalmente. Solo hay 3 tipos de leyes:

- a) Las que refieren con el término de los 2 años de trabajo.
 - b) Las que refieren al tráfico y distribución de los bienes.
 - c) Las que se refieren al tamaño de la población estable demográfica (Control de nacimientos).
- ¿Qué te parece esta increíble historia?

3.- Tengo la sensación de que estamos siendo adoctrinados por el poder político y religioso, ¿Sucede lo mismo en sus mundos?

Su estructura social está basada en lo que se ha definido como “Espíritu de manada” sometida a un líder, una patria o un dios. La jerarquización es un modelo primitivo que impera en las manadas animales de su planeta. Uds., fabrican un dios o arquetipo al que rodean de toda virtud. Esta figura esta hábilmente administrada por castas sacerdotales o políticas y en nombre ese dios fabricado se producen los mayores crímenes, las guerras santas y los abusos del poder.

Sus líderes magnifican el amor a la patria, que simplemente es una parcela de tierra, que ni siquiera les pertenece y matan y mueren por un trapo de colores o por tal o cual parcela de terreno. La tierra no pertenece al hombre, es el hombre

el que pertenece a la tierra. Ningún dios cultural inventado por sus sacerdotes castiga, o mete a los disidentes en ningún infierno.

Llaman honor y heroísmo a quien mata en una guerra santa o en la liberación de tal o cual parcela de tierra. Para nosotros, el que se derrame una sola gota de sangre por estos conceptos es impensable. En nosotros el concepto grupal, solidario y fraternal es superior al individuo o al más sabio de todos nosotros. Pues el más sabio de entre los nuestros es el que más sirve el que mejor se integra en el grupo. Nosotros contemplamos la evolución en conjunto. Una planta, un animal, un ser humano, incluso el microbio más pequeño de nuestra sociedad evoluciona al unísono junto con el propio planeta.

Su modelo de vida y de organización social es de "espíritu de manada" propio de las dimensiones más densas de la Galaxia.

La autoridad que reconocemos en forma gratificante es la autoridad moral que emana del que se entrega sin limitación al servicio del colectivo.

Lo más triste es que incluso sus mejores políticos o sabios están siendo manipulados por fuerzas y entidades que poseen su voluntad y su energía haciéndoles esclavos de fuerzas tenebrosas que viven en su planeta en forma oculta. Esas fuerzas pueden actuar a sus anchas pues Uds., están divididos, jerarquizados y enfrentados permanentemente. Cuando consigan la evolución fraternal como raza realizada en la bondad y el amor a la vida y al planeta, las fuerzas que ahora les manipulan abandonarán su planeta pues no tendrán seres con miedo, miseria e ignorancia a quien poseer.

4.- He leído el nuevo testamento con mucha atención y en especial los evangelios. En ellos se dice que la oración es importantísima y el uso de ella puede sanarnos o mover montañas. ¿Qué opina usted de ello, y si esta puede tener algún efecto en el cerebro de aquel que la practica?

¿La oración que Ud., cita a quien está dirigida? Si se la dirigen al dios de sus 4200 religiones estaríamos en un dilema grave, pues cada pueblo, casta o doctrina de esas 4200 religiones pretende tener el único dios. Y por supuesto, según sea el grado de sectarismo y fanatismo de cada una de ellas, incluso pueden llegar a matar o despreciar a las otras que no siguen los mandatos divinos del caprichoso dios inventado.

Esos dioses a los que adoran no existen sino en la pobre imaginación de los que se creían más listos.

La oración puede llegar a ser una herramienta de sugestión, que incluso puede curar o realizar fenómenos paranormales, pero no llega a dios, por el simple hecho de que esos dioses creados no existen.

Nosotros creemos en la ciencia, la inteligencia y el humanismo y vemos a dios en cada partícula del universo. La bondad, el amor incondicional y el conocimiento forman a dios y ese dios jamás ha pedido a nadie servidumbre, oraciones o sometimiento. Solo requiere de amor, eficacia, progreso, y perfección constante. Dios goza con tu alegría, ama con tu amor y sufre con tu dolor, que normalmente se produce por ignorancia.

Quizás antes de rezar tengan ustedes otras prioridades que no requieren de palabras o de ritos. Seguramente si consiguen que vivan todos y cada uno de los

25.000 niños que mueren de hambre al día. Desactiven las 14.000 cabezas nucleares que tienen en órbita, fecundan los desiertos, erradican la miseria, y consigan que todos tengan lo necesario y ninguno lo superfluo, no necesitarán rezar, pues cada partícula de esa vida feliz este rezando en silencio y en sus sonrisas se eleven la mejor de las plegarias al Cosmos y a la Suprema Inteligencia.

5.- Según el fenómeno de la aducción con la extracción de óvulos y semen con el fin de hacer una raza nueva. ¿Díganme donde queda el papel de Dios, ese Dios que las religiones nos cuenta que nos creó?

Sería otra vez problemático referirse a uno de los más de 4200 dioses que recogen las religiones de nuestro planeta. El concepto de dios es tan subjetivo y variopinto como lo es cada ser humano, pues todos tienen su propia percepción o creencia del concepto divino y como hemos citado, palabras como herejes, apóstatas, traidores y servidores del mal fueron acuñados por los religiosos para referirse a las otras religiones distintas a la suya propias.

Voy a responder con una reflexión utilizando dos referencias. La primera publicada por "Código oculto" sobre la abducción de Linda Porter, que dice así:

"Algunos casos de abducción parecen encaminarse en esta dirección como, por ejemplo, las experiencias vividas por Linda Porter, de nacionalidad estadounidense y nacida en el año 1946. Unas vivencias que le fueron relatadas a la prestigiosa investigadora Linda Moulton-Howe quien realizó la investigación del caso y se encargó de hacerlo público. Linda Moulton Howe investigó el caso de abducción de Linda Porter. Esta víctima de abducción comenzó en un momento dado a realizar una terapia de hipnosis regresiva que tuvo que detener dado que los recuerdos que volvían a su mente eran tan inquietantes como para que la testigo no quisiera recordar nada más, sin embargo, es posible que los efectos de la terapia detonaran algo en la memoria de Linda pues poco a poco, de forma totalmente consciente, fue capaz de recordar otros sucesos. En sus recuerdos, sobre diferentes abducciones sucedidas a lo largo de su vida, aparecen seres de todo tipo, sobre todo grises y mánticos, pero una de sus experiencias destaca por sobre las demás, una que ocurrió cuando la testigo tenía tan sólo 12 años de edad.

Alienígenas en busca de almas humanas. Linda refirió que le llevaron a bordo de una nave en donde se encontró con un ser de tipo gris alto que acompañó a la niña a una sala en donde querían mostrarle algo. Allí pudo ver el cuerpo de un hombre de mediana edad almacenado en una especie de tanque y le explicaron que tenía problemas de salud que provocarían su pronta defunción. Linda Porter narró que fue víctima de abducción realizada por posibles extraterrestres grises. A continuación, algunos seres grises de menor estatura, comenzaron a realizar sus procedimientos y la testigo pudo presenciar cómo se separaba a este individuo de su alma que fue descrita por Linda como algo hermoso: "De color amarillo, brillante y que emitía calor". En ese mismo instante, también se percató de que el cuerpo moría mientras se desprendía del alma y cómo ésta, se colocaba en un nuevo cuerpo. Sí, estos grises tenían preparado en la sala otro cuerpo

totalmente idéntico al del primer hombre dispuesto para recibir el alma, que entró por la nuca y se fue expandiendo hacia el resto del cuerpo. Ante el asombro de Linda, el gris que le acompañaba le explicó que lo que hacían era necesario y que esa alma con su nuevo cuerpo sería depositada en otro lugar diferente al que esa persona había habitado hasta entonces y sin ningún recuerdo de su vida anterior. Tiempo después, la testigo recordó otro evento en el que este mismo proceso se pudo haber llevado a cabo con ella misma vivenciando la experiencia de su propia alma entrando en otro cuerpo exactamente igual al suyo y sintiéndose mejor. Linda presenció diversos incidentes de abducción, entre los cuales se extraía el alma a personas”

La otra referencia de abducción aparece en el libro “La mascarada de los ángeles” de Karla Turner y Ted Rice. Y al igual que en el caso anterior, Ted Rice, un psíquico americano cuenta lo que le ocurrió de niño cuando fue raptado o abducido por los grises. Tenía cuatro años cuando fue sometido a una experiencia brutal.

Ted fue raptado y depositado en una camilla metálica en una nave espacial alienígena. A su lado vio un niño exactamente igual que él. Sin más preámbulos, los grises procedieron a extraer su alma, con sus recuerdos, emociones y sentimientos y la introdujeron en una caja de color verde. Luego simplemente le decapitaron. Le quitaron la vida. A continuación, introdujeron el alma contenida en la caja en el clon exactamente igual que él que yacía a su lado y finalmente le bajaron a tierra para seguir con su vida normal, pero sin la memoria de este episodio de su segunda vida, que recuperó mediante hipnosis regresiva. Seguramente este clon tenía mejoras sobre el Ted original dado que terminó siendo un excelente dotado psíquico.

Si estos seres grises o como en el caso de Linda Porter seres mantis son capaces de secuestrar el alma, dar la vida o la muerte de los humanos,

¿No son estos atributos de Dios? ¿O es que Dios es otra cosa distinta?

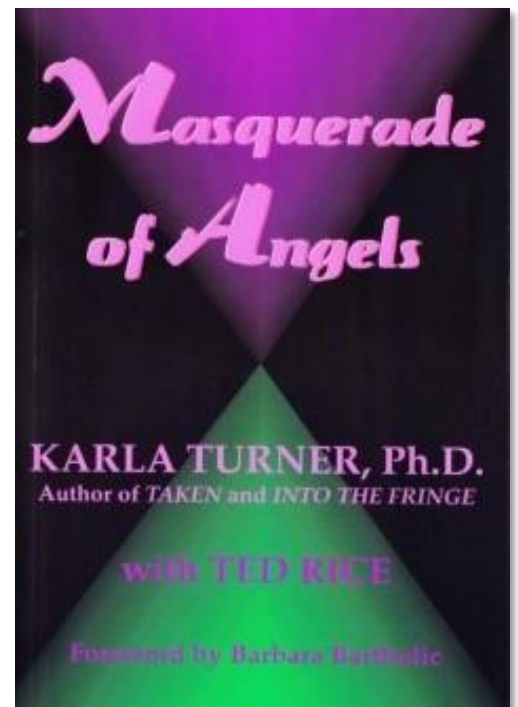



Seguramente estos "pseudo-dioses pueden manipular el alma humana, pero quizás no puedan crearla de la nada. Quizás el llamado espíritu inmortal es atributo de un Ser Creador Supremo, que está por encima de estos alienígenas con capacidades casi divinas.

Según los testimonios de muchos de los visitantes intergalácticos que nos visitan la creación de híbridos y el mejoramiento genético del ser humano lleva haciéndose periódicamente desde hace millones de años. Y esa mejora o siembra se ha realizado por muchas razas diversas. De ahí los tonos de piel y la diversidad de razas que nos movemos por el planeta.

Yo entiendo que incluso dentro de esta aparente anarquía, por encima existe un plan perfecto dirigido por la Suprema Inteligencia, buscando finalmente la perfección de la creación humana. Tal y como cita "El Consejo de los Nueve" conocido en el argot americano como "The Nine" fueron varias las razas de los veinticuatro que sembraron colonias en la Tierra. Atum, el portavoz dice:

".....En relación con nosotros hay Veinticuatro civilizaciones físicas, en otro reino dimensional. Cada una es una conciencia colectiva total que supervisa y desde estas civilizaciones, seres físicos han encarnado en su Planeta Tierra, y a veces han intervenido, cuando ha sido necesario. Estas civilizaciones físicas, las Veinticuatro, cada una en su propia dimensión, son unidades totales y completas de una conciencia colectiva que han acordado estar en esa conciencia colectiva. Han evolucionado hasta esa forma de actuar para supervisar, transmitir información de gran importancia y ayudar a otras civilizaciones físicas en su proceso evolutivo.

Un ejemplo sería la civilización de Altea; como estamos en otro reino de existencia, dependemos de Altea para comunicarnos con vosotros. Ellos custodian el cuerpo de nuestro ser mientras estáis en comunicación con nosotros, y nos proporcionan la tecnología para comunicarnos. Altea fue también la cabeza de lo que ustedes conocen como la civilización física que se manifestó en el Planeta Tierra como Atlántida.

Hay otras civilizaciones y hay entre vosotros almas encarnadas de esas civilizaciones que han venido a ayudar al Planeta Tierra. Una de estas civilizaciones, Hoova, fue la civilización que originalmente sembró el Planeta Tierra, al igual que algunas de las otras, pero Hoova volvió a sembrar el Planeta Tierra en tres ocasiones. Hoova es la civilización de la que proceden los hebreos: de ahí la importancia de los hebreos. Hoova es la civilización que engendró al Nazareno."

6.- Según la física estamos viviendo en la tercera dimensión, otros nos hablan de la existencia de como mínimo cuatro dimensiones más ¿Qué opinan de ello?

"The Nine" habla de nueve dimensiones o manifestaciones del universo. Pero cada una de estas dimensiones tiene a su vez muchas subdivisiones o dimensiones menores.

Según la ciencia humana El Universo tiene cuatro dimensiones conocidas hasta el momento: ancho, altura, profundidad y tiempo. La existencia de una quinta dimensión, una incógnita al día de hoy.

Existen seres inter-dimensionales, capaces a su vez de vivir en un espacio tiempo distinto al humano. También otras entidades dicen proceder de universos paralelos. Seres astrales, sutiles, y luminosos, otros son más densos. Seres que viven en el futuro y que nos visitan desde su tiempo.

Atum consolida la idea de nueve dimensiones... "Intentaré explicarlo de forma que puedas entenderlo. Nueve es completo. Todo es nueve. En vuestro mundo habéis dicho siete tantas veces, cuando todo es realmente nueve. Hay nueve chakras, que son los nueve principios y nueve elementos de lo que llamáis Dios. Hay nueve bandas alrededor de este planeta Tierra. Hay nueve cuerpos etéricos, y el propósito de hacer crecer sus cuerpos etéricos o pasar por sus transformaciones y transiciones es alcanzar los nueve cuerpos etéricos. Nueve es un número completo, está entero. Cuando pasas por encima de un nueve, se cancela, se convierte en uno, y un nueve está completo. Esto no cambia. Pero recuerda esto: nosotros mismos no somos Dios. Todos vosotros y todos nosotros hacemos a Dios"

El portavoz Atum incluso habla de una extraña dimensión: "...Nosotros estamos en la dimensión del frío..." pues son el equilibrio perfecto; es decir no son buenos, ni malos, sino entidades que han integrado ambos principios en una forma equilibrada de vivir. Son, según sus propias palabras: "...El mismo universo..."

7.- ¿Qué opinión tienen sobre la agenda 2030?

Según se entiende, La Agenda 2030 para el Desarrollo Sostenible, es un plan de acción a favor de las personas, el planeta y la prosperidad, que también tiene la intención de fortalecer la paz universal y el acceso a la justicia.

Los extraterrestres no hablan expresamente de esta agenda, entre otras cuestiones, porque conocen a los políticos de nuestro planeta, sus declaraciones e intenciones, mientras la evidencia de un proceso de autoaniquilación y de injusticia social, superpoblación y agotamiento de recursos indican en forma irreversible que esta en marcha la "Sexta extinción"



Las advertencias de nuestro posible aniquilamiento están siendo emitidas por las diversas y múltiples civilizaciones espaciales. No solo porque nuestra insensata forma de vivir nos precipita hacia el abismo, sino porque al parecer estamos en un ciclo periódico de 12.000 años donde se producen cambios traumáticos en el planeta debido a la alineación cósmica y la radiación procedente del espacio.

Ellos advierten que por encima del colectivo humano, es Gaia, o inteligencia de la Tierra la que establece la verdadera agenda de futuro, por encima de la voluntad política de la especie humana. Y Gaia a su vez obedece el dictado solar y este el Galáctico y el universal.

El científico de partículas Egon Cholakian está elevando la voz de alarma sobre una posible autodestrucción. Sus declaraciones coinciden con la agenda alienígena que nos visita:..." Discurso urgente del renombrado científico Egon Cholakian, reconocido experto en cambio climático y asuntos de seguridad nacional. En su declaración, Egon Cholakian destaca las alarmantes pruebas del rápido cambio climático global en la Tierra y el aumento exponencial de las

catástrofes climáticas en todo el mundo, que podrían conducir a la inevitable desaparición de toda la humanidad en un futuro próximo. Egon Cholakian llama la atención de la comunidad mundial sobre un problema crítico de nuestro tiempo: "Es evidente que la Tierra está experimentando una rápida escalada de fenómenos climáticos y geodinámicos extremos. Hay un aumento significativo en la ocurrencia y magnitud de anomalías sísmicas, volcánicas, hidrológicas, atmosféricas, gravitacionales y térmicas". En respuesta a la situación imperante, Egon Cholakian propone el único camino práctico que conducirá a cambios significativos en la comunidad mundial, abordará los problemas climáticos actuales y, lo que es más importante, garantizará la salvación de la humanidad de una catástrofe climática global. Egon Cholakian, es un cualificado Físico de Partículas, afiliado al preeminente laboratorio de física de partículas CERN como desarrollador de la tecnología del Futuro Colisionador Circular. Colabora en la organización de la misión NISAR de la NASA. Miembro de la Asociación Internacional de Educadores de Inteligencia y profesional del Derecho fiscal internacional. Trabajó como Analista Legislativo de Impuestos adscrito a la Comisión Presidencial de Política Internacional de Comercio e Inversiones bajo los Presidentes Nixon y Ford. Trabajó con el Gabinete de oficina de Reagan, y la Casa Blanca de Reagan dentro del proyecto de la Iniciativa de Defensa Estratégica del Presidente Reagan. En total, Egon Cholakian trabajó con cuatro Presidentes estadounidenses. En la actualidad trabaja como lobista federal en el Congreso de los EE.UU. y en la Casa Blanca. Egon Cholakian se ha convertido en una voz destacada en cuestiones relacionadas con el cambio climático y la seguridad nacional....."

Por otro lado y desde nuestra modesta investigación, al "Consejo de Visines" apartado donde recogemos el dictado del inconsciente colectivo del planeta, son numerosas las advertencias que hablan de una catástrofe global que puede diezmar al género humano. Para algunos extraterrestres se esta viviendo un proceso apocalíptico que como figura en la Biblia, se trata de un fenómeno geológico inevitable: ".....Vi un cielo nuevo y una tierra nueva; porque el primer cielo y la primera tierra pasaron, y el mar ya no existía más....."

8.- ¿Que opinión tienen de las religiones? ¿Podrían decirme cuál de las 4200 religiones existentes hoy día es la verdadera?

Ya hemos respondido a esta pregunta con anterioridad. La religión es una forma primitiva de conciencia, basada en la jerarquía. Hay que distinguir entre proceso religioso y proceso evolutivo. La religión repleta de reglas, normas y obligaciones limita y no deja crecer evolutivamente.

Ninguna de las 4200 religiones es mejor que otra. Los dogmas son cárceles para el alma y para el espíritu.

En ninguna nave espacial se ha visto imagen alguna de dioses, santos o símbolos religiosos. Su simbología es conceptual y cosmogónica, haciendo referencia a estados de conciencia, a sus planetas de origen o a la simbología de las confederaciones a las que pertenecen.

Si un extraterrestre establece jerarquías de los dioses religiosos no lo creáis, pues denotaría un sectarismo y dogmatismo peligroso, discriminando a unas de otras, por tanto no serían seres evolutivos, sino adeptos.

Tampoco ninguna de estas civilizaciones promocionan la pobreza, la castidad o el masoquismo. Sus naves y su tecnología son absolutamente perfectas y funcionales. Ningún extraterrestre puede promocionar o estimular la muerte en la cruz o los estigmas del sufrimiento. Tampoco estimulan el sometimiento, el cielo o el infierno. Estos preceptos son masoquistas y la pobreza o la renuncia al progreso en nombre de cualquier dios es contrario a la evolución en conjunto. No se puede vivir la espiritualidad a la vez que la miseria o la pobreza merman el cuerpo, la salud o el bienestar.

Como he dicho su mensaje habla de progreso, perfección, salud y cuidado ecológico de la naturaleza.

9.- ¿Los extraterrestres tienen la capacidad para influenciar en nuestros cerebros?

En 1988 fui invitado a un congreso ovni en Perú. Allí conocí a un contactado llamado Juan Osorio, que era ingeniero. El me dijo que los seres de Pléyades estaban influenciando en el cerebro de Reagan, presidente americano y en Gorbachov su omólogo ruso. Efectivamente al año siguiente ambos mandatarios afirmaron en Ginebra, que formarían una alianza entre las dos naciones en caso de ser atacados por fuerzas alienígenas. Y en ese mismo año 1989 Gorbachov creó la Perestroika, por la cual se ponía fin al marxismo, leninismo, comunismo de la Unión Soviética. Y todo se hizo sin derramar una sola gota de sangre.

En 1989 se producía una enorme alineación planetaria en Capricornio de Santurmo, Urano, Neptuno, opuesto a Júpiter, cuadrado Marte en Libra. Esta alineación propicia los cambios políticos. Mi pregunta sería a su vez, ¿Quién precipitó la alianza política entre Reagan y Gorbachov y la Perestroika?..¿La alineación planetaria o los seres de Pléyades que estaban influyendo en la mente de los dos mandatarios?...

La verdadera respuesta es que la alineación planetaria propició y movilizó a los pleyadianos a realizar esta especie de hipnosis mental sobre ambos presidentes. Estos seres simplemente pusieron en marcha las órdenes de los Logos planetarios (Jerarquía planetaria) que facilitaron este cambio. ¿Es acaso un planeta superior al humano? Esta sería una buena reflexión a tener en cuenta en las repuestas que surgirán a lo largo de este trabajo y aún más; por encima de todos estos elementos estaría la Ley de la Suprema Inteligencia que dirige hasta el más insignificante movimiento del Cosmos. Como yo suelo decir, la Astrología, las Matemáticas o la Física Cuántica son pálidas formas de entender esta Ley.

Por otro lado el pacto de América y Rusia establecido como elemento de defensa en caso de ataque extraterrestre no fue solo una afirmación de intenciones, sino que de aquella reunión surgió la Solar Warden o una especie de policía aeroespacial que protege a la Tierra de posibles incursiones alienígenas. De esto hablaremos más adelante, pues es un tema escabroso del que ahora mismo yo no puedo confirmar ni desmentir.

Volviendo a las capacidades mentales de estos seres, casi todas las razas que nos visitan son telépatas y pueden emitir sobre tu cerebro la figura que deseen que tu veas. Imaginad que abducen a una persona muy devota de Jesucristo. Ellos leen en tu mente la representación mental que tu tienes de ese ser y simplemente se presentan ante ti como el propio Jesucristo al que tu rezas, cuando realmente has estado delante de un ser que por su aspecto puede ser repugnante de acuerdo al patrón que tu tienes de la belleza.

Los humanos somos como niños pequeños, con una conciencia insignificante antes muchas de estas civilizaciones que nos llevan millones de años de evolución.

10.- Quisiera saber si cada ser humano necesita hacer un cambio concreto o si los cambios han de ser grupales.

Toda la cultura de la Era de Piscis; es decir los 2160 años que hemos pasado esta basada en los modelos individuales, porque los arquetipos de imitación son héroes, dioses, seres mitificados o arquetípicos. Esta cultura obliga consciente o inconscientemente a cada ser a superarse pero para imitar al ídolo, héroe o dios de referencia. La cuestión es que nunca se llega, pues esos personajes mitificados no son reales, sino que han sido contruidos adornandoles de poderes, virtudes y facultades inverosímiles, milagrosas o extraordinarias. Como nadie llega surge la frustración y de la frustración el sentido de impotencia y de infravaloración. Las castas sacerdotales han instaurado a su vez el concepto de pecado, por tanto, además de no llegar a ser como tu dios, terminas siendo culpable. Y por si superas este estado, las mismas castas sacerdotales te dicen que incluso después de la muerte te vas al infierno.

Imagina por tanto un persona que nace con deficiencias físicas, en el seno de una familia pobre. Sufre violencia sistemática y enfermedades ocasionales. Su vida es miserable y además se va al infirno de cabeza. Desde el punto de vista psicológico este esquema de evolución es demencial, incluso se podía tipificar como un delito moral.

Afortunadamente todo este planteamiento es basura moral y no existe.

O enterramos a los dioses culturales que nos han enseñado o lo dioses nos entierran a todos nosotros en vida y después de la muerte.

El verdadero modelo evolutivo según estos seres del espacio pasa por la evolución colectiva. Se crece con la planta, con el aire, con el vecino, con las estrellas, pues todo esta formando parte de un conjunto inseparable. Solo no puedes caminar, es necesario la solidaridad, el amor incondicional a la vida, la cooperación. La observación de la Ley natural y el uso de la ciencia, la inteligencia y el humanismo.

Una vez le llamaron a un sabio "maestro" y el respondió, solo hay un maestro y esta en el Universo, no entre nosotros, pues todo lo nacido de carne es imperfecto y limitado.

Si quieres llegar a un estado de conciencia superior tienes que enterrar el sentido de pecado, de imperfección, de frustración y caminar con el todo universal. Si aún asi crees que has llegado por encima de los demás, ten la seguridad que has adquirido una paranoia narcisista, que te aleja del modelo evolutivo universal.

Tu puedes llegar a realizar tu signo zodiacal de una manera magistral, pero siempre te faltarán los otros once signos por realizar y en una vida no puedes hacerlo, por tanto emprenderás la senda del karma y de las reencarnaciones hasta llegar a ser uno con la conciencia universal.

El camino se hace más fácil y más rápido cuando se camina en conjunto. No existe la evolución individual sino colectiva. Si un solo niño se muere de hambre en este planeta, tu no creces, no evolucionas, pues los lazos entre ese niño y tu son absolutos. Si un bosque se quema, tus células combustionan a su vez. Si hay una guerra a miles de kilometros de distancia, tu violencia crece e la misma proporción y retrasa tu evolución.

El ego inividual no es sino un sueño ilusorio.

11.- Se habla mucho de una próxima guerra mundial, cree usted que estamos cerca de ella y si es así ¿porque los extraterrestres no la evitan?

Si Ud, se educó en Estados Unidos, su enemigo potencial fue siempre la Unión Soviética. Pero para los rusos, el enemigo a batir son los americanos. Los israelitas tienen como enemigo al pueblo musulmán y estos a los judios. Cada nación recela de la otra, cada cultura pretende tener razón, incluso citan a dios como garante y protector de sus ideas, sus fronteras o sus finanzas.

Si ahora mismo los extraterrestres toman partido por los israelitas o por Hamás ¿En que se diferenciarían de nosotros?

Ellos han repetido hasta la saciedad que vienen a salvar el planeta no a la humanidad. El ser humano aun muriendo reencarna, pero si no existe el planeta ¿Dónde tomarán cuerpo millones de espíritus? El planeta tierra es único. Seres humanos hay millones.

Las guerras son todas injustas y corresponde a los humanos resolverlas no a los extraterrestres.

Durante miles de años los humanos han solicitado a Dios que pare las guerras, que quite las enfermedades y que apacigue la naturaleza, pero ese dios al que se reza debe estar sordo, pues seguimos con guerras, con enfermedades y con cataclísmos ¿Por qué tienen ahora los extraterrestres que resolver todo eso? ¿Son acaso ellos más poderosos que Dios?...

En la Edad Media se salía en procesión suplicando que Dios nos liberara de la peste. Como la peste no cedía, los sacerdotes comenzaron a culpabilizar al hombre, por sus pecados, como causante de tal desgracia. Incluso se perseguían brujas y se quemaban en la hoguera pensando que eran agentes del diablo que atraían la pestilencia. Finalmente después de mucho tiempo vieron que era un problema de higiene pues las pulgas de las ratas transmitían la peste. Los humanos rezaban mucho, salían en procesiones incluso se daban latigazos en penitencia, pero NO SE LAVABAN.

Los extraterrestres no pararán ninguna guerra, tenemos que ser nosotros quienes por madurez, amor y tolerancia dejemos de matarnos como perros.

La guerra es un negocio muy rentable. Ahora mismo, por la guerra de Ucrania, se ha conseguido que todos los países de Europa suban sus presupuestos militares de una manera extraordinaria. No hay dinero para el auxilio social, para la cultura o para las necesidades básicas, pero si para armarnos hasta los dientes.

Las empresas militares están de fiesta pues esta guerra y las cerca de trescientas que ahora mismo hay en el planeta, esta llenando sus arcas de dinero manchado con sangre.

Son muchos millones de seres que solo en Estados Unidos, viven de la industria armamentista. ¿Quiéren que los extraterrestres dejen sin puesto de trabajo a millones de personas, no solo en ese país sino en otros tantos que tienen industrias militares? ¿Cómo podrían parar la guerra sin agredir nuestra libertad? La película "Ultimatum a la Tierra" lo explica muy bien. Ellos vienen a salvar el planeta y las especies que siguen la ley natural. No vienen a salvar al hombre. Estos seres dicen que con dos o tres centímetros de semen crean una humanidad entera. Pero nuestro planeta es irreplicable, único y es una célula del universo que tiene su función.



- No obstante en los años cincuenta determinadas civilizaciones extraterrestres dieron avisos constantes del peligro de una posible guerra nuclear, incluso desactivaron varias veces cabezas nucleares de los silos atómicos de rusos y americanos. Existen asimismo documentos y videos de como las naves vigilaban las pruebas atómicas e incluso absorbían el hongo atómico resultante de la explosión. Por otra parte, liberaron el estroncio-90, resultante de las pruebas atómicas, porque sino hubiese sido así hoy tendríamos todos cáncer. No obstante, no impidieron la masacre de Hiroshima y Nagasaki.

Ellos vigilan constantemente nuestras acciones y hay ciertos límites que no están dispuestos a tolerar, pero ¿Cuáles son esos límites?

Veamos lo que a este respecto dice el famoso Edgar Mitchell:

"Los extraterrestres vinieron a la Tierra para detener una guerra nuclear entre Estados Unidos y Rusia". Así lo ha explicado en una entrevista Edgar Mitchell, el sexto hombre en pisar la Luna. Además, añade que funcionarios de alto rango militar fueron testigos de la llegada de esta naves alienígenas durante pruebas de armas a lo largo de la década de 1940. Afirma también que estos seres desactivaron en varias ocasiones diversos artefactos atómicos y abortaron varias pruebas nucleares"

12.- *¿En que instante se separó la Humanidad de su ser divino?*

Según la tradición esotérica y las leyendas de muchos pueblos de la Tierra, que a su vez han sido avaladas por estas entidades del espacio, el ser humano fue creado por biólogos estelares a partir de una serpiente emplumada, que los mexicanos le pusieron el nombre de Quetzalcoatl. Primero los sembradores de vida hicieron pruebas con el delfín, pero no se ajustó al modelo genético que habían programado, por lo que utilizaron una serpiente marina. Durante millones de años estos primeros anfibios fueron mejorando hasta que emergieron

definitivamente del agua y caminaron sobre sus pies erguidos. Eran primates, mejorados sucesivamente por los biólogos estelares. La raza autóctona del planeta era la raza negra. En esas primeras etapas el ser era hermafrodita, es decir tenía los dos sexos en si mismo, pero era perezoso y lento, pues estaba completo. En la siguiente etapa los creadores de vida separaron ambos sexos, haciéndolos machos y hembras y a partir de



ese momento nació la imperfección y por otra parte, el deseo de fundirse de nuevo. En aquellas etapas el ser humano estaba absolutamente integrado en la naturaleza, era telépata, no tenía idioma pues se comunicaba con la mente colectiva de la raza y del planeta. Esta etapa fue reflejada en la Biblia como el periodo del Paraíso Terrenal, etapa esta donde el espíritu inmortal vivía unido al cuerpo en la ley de dios. Pero no había espíritu individualizado, todos eran iguales y por tanto no había necesidad de crecer. Fue en ese momento, después de millones de años que los extraterrestres trajeron de otros ángulos del Universo las distintas razas que en forma de colonos se asentaron en diversos puntos del planeta. La primera colonia se asentó en China y de ahí fueron repartiéndose por otros continentes. Vinieron seres de distintos tonos de piel y diversas habilidades. Los amarillos eran más inteligentes, los negros más mágicos, los blancos más materialistas y los rojos más espirituales. Fue entonces cuando comenzó el mestizaje de las diversas razas. Esa etapa fue reflejada en la Biblia como el tiempo... "Donde los hijos de los dioses se juntaron con las hijas de los hombres y las fecundaron..." A continuación se crearon los idiomas y el ser humano perdió la facultad telepática y se desconectó del alma colectiva de la naturaleza. Esta etapa fue conocida como la de la expulsión del humano del Paraíso Terrenal. Para algunos pueblos eso fue malo y se culpa a los extraterrestres de causar esa desconexión del alma colectiva de la humanidad con el espíritu divino, pero otras culturas entienden que eso fue necesario puesto que a partir de ese momento el hombre comenzó a buscar, a crecer y a desarrollar todas las posibilidades evolutivas que brinda el Universo.

Se dice que el hombre autóctono de la Tierra era de color negro y se asentó en África. Existen precisamente en dicho continente leyendas que se asemejan mucho a lo narrado en la Biblia, sobre la llegada de estos seres del espacio en las primeras etapas de la vida sobre el planeta. Pero las leyendas africanas no consideran a estos extranjeros seres positivos, sino más bien dominadores. Seres de tipo reptil, con aspecto demoniaco, que vienen a someter al ser humano y chupar su energía.

Son leyendas quizás con grandes dosis de superstición pero en toda leyenda puede haber algo de verdad. Por otra parte, cuando el ser humano no entiende lo que está pasando en su entorno y en el choque con una cultura superior, siempre tiende por naturaleza a concebir que lo que no entiende es negativo o viene del mal.

Existe una magnífica entrevista realizada por por Rick Martin el 30/09/99 publicada en el sitio web de MetaTech, al chamán africano Credo Mutwa, que

comenta en forma dramática esata etapa de la creación humana. Vemos un pequeño extracto de la misma:

"Ahora, señor, esta historia tiene muchas versiones. De principio a fin Sudáfrica, entre muchas tribus, encontrarás historias de estas criaturas asombrosas que son capaces de cambiar de reptil a ser humano, y de reptil a cualquier otro animal de su elección. Y estas criaturas, señor, existen realmente. No importa a donde vayas, a través del sur, este, oeste y centro África, verás que la descripción de estas criaturas es Igual.

Incluso entre tribus que nunca, a lo largo de su larga vida, historia, tenían contacto entre sí.

Por lo tanto, hay tales criaturas. De dónde vienen no pretendo saberlo, señor. Pero están asociados con ciertas estrellas en el cielo, y una de estas estrellas es un gran grupo de estrellas que es parte de la Vía Láctea, que nuestra gente llama Ingiyab, que significa "La Gran Serpiente". Y hay una estrella roja, una estrella rojiza, cerca de la punta de este enorme borde de estrellas que nuestra gente llama a IsonNkanyamba.



Se trata de la estrella llamada Alfa Centauri, en inglés. Ahora, esto, señor, es algo que vale la pena investigar. ¿Por qué es que más de 500 tribus en partes de África que he visitados en los últimos 40 o 50 años más o menos, todos ellos describen Criaturas similares?

Se dice que estas criaturas se alimentan de nosotros los seres humanos. Ellos, en un tiempo, desafiaron a Dios mismo a la guerra, porque quería el control total del universo. Y Dios luchó en una terrible batalla contra ellos y los derrotó, los hirió y los obligó a esconderse en ciudades subterráneas.

Se esconden en cavidades profundas bajo tierra, porque siempre tienen sensación de frío. En estas cavidades, se nos dice que hay enormes fuegos que son mantenidos encendidos por esclavos, esclavos humanos, zombis. Y, además, se dice que estos Zuswazi, estos Imbulu, o como sea que elijas llamarlos, no son capaces de comer alimentos sólidos.

O comen sangre humana, o comen ese poder, la energía que se genera cuando los seres humanos, en la superficie de la Tierra, luchan y se matan unos a otros en grandes cantidades. Conocí a personas que habían huido de los primeros Masaki en Ruanda, de años atrás, y estas personas estaban horrorizadas por lo que estaba sucediendo en su país. Decían que la matanza de los hutus por parte de los Masái Watusi, y los Watusi de los hutus, en realidad están alimentando a estos monstruos.

Debido a que a los Imanujela les gusta inhalar la energía que es generada por masas de personas aterrorizadas o ser asesinado por otras personas. Ahora, permítame señalar una cosa interesante, señor. Si estudias las lenguas de todas las naciones africanas, encuentras dentro de ti las lenguas de nuestro pueblo, palabras que son similares a las orientales, Palabras de Oriente Medio, e incluso de los nativos americanos.

Y la palabra Imanujela significa "el Señor que vino". Una palabra que cualquiera puede descubrir en Ruanda, entre los hutus ruandeses y los watusi, es muy similar a la palabra hebrea Emanuel, que significa " El Señor está con nosotros". Imanujela, "los que vinieron, los Señores que están aquí"

Nuestro pueblo cree, señor, que nosotros, la gente de esta Tierra, somos no somos dueños de nuestras propias vidas.

Y hay otro nombre por el cual estas criaturas son conocido. Este nombre es Chitauli. Ahora, la palabra Chitauli significa "Los dictadores, los que nos dicen la ley". En otras palabras, "ellos que nos dicen, en secreto, lo que tenemos que hacer". Ahora bien, se dice que estos Chitauli nos hicieron una serie de cosas cuando vinieron a este planeta.

Por favor, perdónenme, pero debo compartir esta historia con ustedes. Es una de las historias más extrañas que se encuentran en todas partes en África en las sociedades secretas chamánicas y otros lugares donde el remanente de nuestros conocimientos y sabiduría ancestrales aún se conservan. Lo es que, originalmente, la Tierra estaba cubierta por un manto muy grueso de neblina o neblina. Que la gente no podía ver el Sol en el cielo, excepto como una agilidad de luz.

Y también vieron la Luna por la noche como un suave rayo de luz en el cielo, porque había esta densa neblina. Y la lluvia caía siempre de forma constante lloviznar. Sin embargo, no hubo truenos. No hubo tormentas.

El mundo estaba densamente cubierto de grandes bosques, grandes selvas, y la gente vivía en paz en la Tierra en ese momento. La gente estaba feliz y se dice, en ese momento, que los seres humanos no teníamos El poder de la palabra. Solo hacíamos sonidos divertidos como felices monos y babuinos, pero no teníamos el habla como la que tenemos ahora eso. Y en esos siglos, la gente hablaba entre sí a través de su mente.

Un hombre podía llamar a su esposa pensando en ella, pensando en la forma de su rostro, el olor de su cuerpo y el tacto del cabello como mujer. Que un cazador saliera al monte y llamara para que los animales vinieran, y los animales seleccionarían uno de su número, que era viejo y cansado, y este animal se ofrece al cazador para que lo mate rápidamente y Llévalo como carne a su cueva.

No hubo violencia contra los animales. No hubo violencia contra la Naturaleza por parte de los seres humanos en ese momento. El hombre solía pedir alimentos de

la Naturaleza. Solía acercarse a un árbol y pensar en fruto, y el árbol dejaría que algunos de sus frutos cayeran a la tierra, y el hombre la tomaría.

Y luego se dice, sin embargo, que cuando los Chitauli llegaron a Tierra, llegaron en terribles naves que volaron a través de las vasijas que tenían forma de grandes cuencos y que formaban un ruido terrible y un fuego terrible en el cielo. Y los Chitauli reunieron a los seres humanos por la fuerza con látigos de relámpagos, que eran grandes dioses del cielo y que de ahora en adelante recibirían una serie de grandes regalos de El Dios.

Estos supuestos dioses, que eran como los seres humanos, pero muy altos, con una cola larga, y con terribles ojos ardientes, Algunos de ellos tenían dos ojos, ojos amarillos y brillantes, otros tenían tres ojos, el ojo rojo y redondo está en el centro de su frente.

Estas criaturas les arrebataron los grandes poderes que los humanos tenían:

- El poder de hablar solo a través de la mente
- El poder de mover objetos solo con su mente
- El poder de ver el futuro y su pasado
- El poder de viajar, espiritualmente, a mundos diferentes.

Todos estos grandes poderes los Chitauli les quitaron a los humanos y les dieron a los seres humanos un nuevo poder, ahora, el poder del discurso.

Pero los seres humanos descubrieron, para su horror, que el poder de la palabra dividió a los seres humanos, en lugar de unirlos, porque los Chitauli crearon astutamente diferentes lenguajes, y causó una gran pelea entre la gente.

Además, los Chitauli lo hicieron algo que nunca se había hecho antes: seres humanos para gobernarlos, y dijeron:

"Estos son sus Reyes, estos son vuestros jefes. Tienen nuestra sangre en ellos. Son nuestros hijos, y hay que escuchar a estas personas porque hablarán en nuestro nombre. Si no lo haces, estamos Te voy a castigar muy terriblemente". Antes de la llegada de la Chitauli, antes de la llegada de la criatura imbulu, los seres humanos eran espiritualmente uno.

Pero cuando llegaron los Chitauli, los seres humanos se dividieron, tanto espiritualmente, así como por idioma.

Y entonces, los seres humanos recibieron nuevos y extraños sentimientos por parte de la Chitauli. Los seres humanos comenzaron a sentirse inseguros, por lo que Empezó a hacer aldeas con cercas de madera muy fuertes alrededor ellos. Los seres humanos comenzaron a convertirse en hacedores de campos. En otras palabras, comenzaron a crear tribus y tierras tribales, que hacían fronteras, que defendían contra cualquier posible enemigo.

Los humanos se volvieron ambiciosos y codiciosos y quisieron adquirir riqueza en forma de ganado y conchas marinas.

Y, otra cosa que los Chitauli obligaron a los seres humanos a hacer, a minar en la Tierra. El Chitauli activó a las mujeres humanas y las hizo descubrir minerales y metales de ciertos tipos. Las mujeres descubrieron el cobre y el oro; Las mujeres descubrieron la plata.

Y, eventualmente, fueron guiados por los Chitauli para alear estos metales y crear nuevos metales que nunca antes habían existido en la Naturaleza, metales como como bronce y latón y otros.

Ahora, los Chitauli, además, eliminaron la sagrada lluvia que traía niebla del cielo y por primera vez desde la creación, el ser humano miró hacia arriba y veían estrellas, y los Chitauli les dijeron a los humanos que se habían equivocado al creer que Dios habitaba bajo la Tierra.

"De ahora en adelante, les dijeron la gente de la Tierra debe creer que Dios está en Cielo y ellos deben hacer cosas aquí en la Tierra que agrada a este Dios que está en los cielos".

Originalmente, los seres humanos habían creído que Dios era subterránea, que fue una gran madre que vivió bajo la les Tierra porque vieron todas las cosas verdes que crecían de debajo de la tierra, la hierba vino de debajo de la tierra, los árboles crecieron de la tierra, y la gente había creído, por lo tanto, que Los muertos que murieron pasan a la clandestinidad.

Pero cuando el Chitauli giró los ojos de los humanos hacia el cielo, la gente comenzó a creer, ahora, que Dios está en el cielo y que los que mueren por este La Tierra no va bajo tierra, sino que sube al cielo.

Y hasta el día de hoy, señor, en toda África, dondequiera que vaya como investigador, encontrarás esto increíble: estas dos ideas increíbles que entran en conflicto entre sí.

Ahora, señor, otra cosa que los Chitauli le dijeron a nuestro pueblo, es les que los seres humanos estamos aquí en la Tierra para cambiar la Tierra y hacerla apta para que "Dios" descienda un día y habite en ella. Y se dice que los que trabajan para cambiar la Tierra y hacer que sea segura para el dios serpiente, el Chitauli, serán recompensados con gran riqueza.

Señor, como he observado a lo largo de muchos años de estudio, a lo largo de muchos años iniciación a los misterios del chamanismo, la sabiduría y el conocimiento, me he encontrado preguntándome por qué los seres humanos somos destruyendo la Tierra en la que vivimos. Lo estamos haciendo algo que sólo hace otra especie de animal, a saber, el elefante africano, que destruye por completo todos los árboles en el lugar en el que habita.

Nosotros, los seres humanos, estamos haciendo exactamente esto. Y dondequiera que vayas África, donde una vez hubo grandes civilizaciones antiguas, encuentra el desierto"

13.- (Son varias las personas que han preguntado porque los extraterrestres no se los llevan.)

He pedido incesantemente que los extraterrestres me lleven ¿Por qué a mí no, y a otras personas parece que sí? Incluso han sido abducidas en contra de su voluntad. ¿Porque esta discriminación?

Las abducciones no sedan por casualidad. O por lo menos los raptos de personas por parte de seres evolucionados se producen en el marco de un plan superior. Estos abducidos son designados de acuerdo a su karma, o a una programación que incluso arranca o se origina en vidas anteriores. Hay seres que aceptaron encarnar en la Tierra para cumplir con el programa de hibridación o mestizaje de una nueva raza. Otros programaron su vida en el planeta para servir, dar testimonio de vida o ayudar al plan de conciencia de la Confederación de mundos. Sabemos que hay abducciones e incluso raptos o muertes propiciados por entidades negativas de las que hablaremos más adelante.

Existe un plan superior para ayudar al planeta a dar un paso evolutivo decisivo para el próximo futuro y al igual que vienen a visitarnos seres superiores de otros ángulos de la Galaxía, también los humanos se acoplan a ese plan en distintos modos y con más o menos conciencia de su propia misión.

Voy a contestar a esta pregunta por medio de un bello relato que no os dejará indiferentes. Se trata de una abducida que fue programada en vidas anteriores desde otro planeta en el que vivía. Ella no quería venir a la Tierra, pues sabía que la vida en nuestro planeta es para muchos un verdadero infierno, pero le fue asignado ese plan y encarnó a su pesar. Los extraterrestres incluso salvaron la vida de su madre para que no entrara en depresión y abandonara su compromiso kármico. En el mismo relato se ve además como estos seres incluso diseñaron su nacimiento de acuerdo a un plan astrológico perfecto. Lo que demuestra que todo estaba previsto y que, en todo caso se seguía el plan de la Suprema Inteligencia, que utiliza la ciencia astrológica de las esferas planetarias y del espacio tiempo como herramientas de ayuda a dicha misión. Nada se da por casualidad. Veamos el relato...

TELETRANSPORTACIÓN

Revista evidencia Ovni nº 9 (Cedicop.inc. autor: Jorge Martín)

"Hace unos años publicamos un caso de lo que hasta entonces parecía un fenómeno de teletransportación ocurrido a una joven y su madre mientras conducían un automóvil por el sector de Hato, Tejas, en la carretera 2, jurisdicción de Bayamón, a las 7:00 pm.

Ambas iban desde San Juan hacia el municipio de Florida, donde la joven llevaba a su madre, que padecía una grave depresión mental, para que su tío cuidase de ella. El padre de la joven había muerto recientemente y su madre no pudo recuperarse del golpe emocional que esto le produjo, cayendo en un grave estado de depresión que literalmente "la estaba llevando a la muerte". La joven desesperada había orado a Dios pidiendo que su madre fuera sanada, pues ella no podía soportar que muriese también. Sacándola de una residencia médica donde la atendían decidió llevarla a casa de su tío, y una vez allí la dejaría, junto al automóvil para que lo utilizaran en caso de ser necesario. Otra persona les seguía en otro vehículo, para recogerla en casa de su tío y regresarla a San Juan. Pues bien, como decíamos, al llegar al punto detrás del centro comercial, en Hato, Tejas, de pronto vieron que todo se oscureció y desaparecían de su vista la carretera, los árboles, el alumbrado eléctrico, todo. Un extraño zumbido invadió el ambiente y comenzaron a sentirse extrañas. La hija recordaba que "sentía el automóvil muy liviano. La carretera no se sentía y estaba muy confusa. Le

preguntaba a mami qué pasaba, pero ella no contestaba, se mantenía mirando hacia el freno, como en trance". Por otro lado, su madre decía lo mismo sobre ella. Una misteriosa iluminación blanca azulosa invadió el interior del vehículo y lo próximo que recuerdan es estar aún en el automóvil y ver cómo los árboles, carretera y postes del alumbrado, aparecen de nuevo ante ellas, ipero están llegando al pueblo de Arecibo y no saben cómo llegaron hasta allí! Al mirar sus relojes ven que son las 9:30 PM. Dos horas y media habían transcurrido y no recordaban qué pasó durante ese lapso de tiempo. Por años se preguntaron que había ocurrido, pero esta situación cambió al someterse ambas damas por separado a varias sesiones de hipnosis regresiva en el verano de 1994. A continuación presentamos las deliberaciones derivadas de las mencionadas sesiones de hipnosis.

LLEVADAS A LA LUZ.

Para evitar que se contaminasen las informaciones de ambas, se decidió que cada una se llevaría a regresión hipnótica por separado y que ninguna sabría lo que la otra había dicho hasta terminar las sesiones. De este modo nos asegurábamos de que la información de cada unas surgía de forma independiente y libre de influencias derivadas de detalles ofrecidos por una o la otra.

Las sesiones de hipnosis fueron efectuadas por el reconocido hipnólogo Manuel Méndes del Toro, con la ayuda de este servidor (Jorge Martín). Para efecto de este artículo llamaremos a las damas Myriam Rivera (la hija) y Sonia Rivera (la madre), ya que por ahora preferimos mantener el anonimato.

La primera en someterse a hipnosis regresiva fue Myriam. A continuación presentamos en forma resumida, lo que recordó. Tras la inducción hipnótica. Myriam recordó estar conduciendo su vehículo Montecarlo de 1974 por el sector de Hato Tejas, justo detrás del centro Comercial Bayamón Oeste, cuando todo se volvió oscuro a su alrededor, no se sentía la carretera y sólo se notaba una leve neblina alrededor del vehículo, a la vez que se sentía un fuerte zumbido. Una luz blanco azulada bañaba al vehículo desde arriba, y Myriam preguntó a su madre que ocurría, que no entendía lo que pasaba. Su madre, Sonia, no le respondía, parecía estar en trance. Entonces un brillante rayo de luz blanca entró al auto por la parte derecha y arrojó a su madre iy esta desapareció!.

Asustada y confundida miró hacia afuera y vio que, suspendido sobre el automóvil estaba un gran objeto volador, metálico gris-plateado de forma redonda. En ese momento otro rayo de luz la envolvió a ella, y asustada, se encogió en la esquina del asiento y protegió su rostro con sus brazos iy se encontró saliendo del auto a través del techo, traspasándolo como si no existiera! En este punto Myriam exclama en medio del llanto y temor. ¿Qué es esto? ¿Qué es esto? (Llanto desesperación). ¿Dónde esta mami? Myriam está encogida, paralizada, en la misma posición en que se puso al protegerse de la luz. Al mirar atrás vio que el automóvil estaba flotando en el aire a gran altura, muy cerca del objeto, y que abajo, en la distancia, se veían las diminutas luces del alumbrado eléctrico y de residencias. Aterrada, continuaba llorando y preguntando qué pasaba, pues no entendía lo que ocurría. Llena de temor miró hacia arriba y vio que se abría hacia abajo una puerta en el costado del objeto volador. Entonces vio con asombro que en la abertura de la puerta estaba parada una figura muy extraña, muy alta. Era

un ser humanoide de unos seis pies de estatura del tipo de los llamados "Grisés", muy blanco, muy delgado. El ser tenía la cabeza grande y un poco redondeada, ojos oscuros no muy grandes y un gesto y miradas dulces, tiernas. La boca era casi imperceptible, muy pequeña, con una dulce sonrisa, y la nariz era como las de nosotros, pero muy pequeña. Tenía brazos largos y manos de cinco dedos como las nuestras, pero largos. No parecía tener ropa y toda su piel era de un color gris pálido, blancuzco. "Es un ser muy delicado", dijo Myriam.

El ser gris le dijo mentalmente "Ven conmigo. No temas. No vamos a hacerte daño. Tranquilízate", y ella percibió que decía la verdad, y al momento se sintió calmada y en gran paz. "Yo sentía una gran bondad emanar de este ser", dijo ella. El humanoide extendió sus manos y tomó las de Myriam, apretándoselas suavemente, con cariño, e introduciéndola en el disco volador. La joven se calmó aún más. Ya dentro, seguía diciéndole telepáticamente, con una voz que sonaba masculina, pero tierna, que no temiese, que todo iba a estar bien, que nada malo iba a sucederle. Myriam preguntó por su madre, y él le aseguró que estaba allí también, que no temiera por ella, que estaba bien. Todo el interior de la nave era de un tono metálico plateado-nacarado, muy hermoso.

Lo próximo que recordó es que aparecen otros varios seres tipo "grisés" similares al grande, pero pequeñitos, de solo unos tres pies y medio de estatura, y junto al ser alto las llevan por un pasillo metálico curvo hasta un salón redondo en una de cuyas paredes hay una protuberancia curva que parece "un tipo de asiento que sale de la misma pared". De hecho, todo el salón parece moldeado en una pieza, a excepción de una camilla metálica con algo como una sábana blanca encima que está en el centro del salón. Junto a la camilla hay una mesita metálica con una bandeja, también metálica y plateada "como el acero inoxidable" con muchos instrumentos raros, muchas varillas alargadas y algo similar a un compás.

"En el salón -dice Myriam- hay más seres chiquitos, muy graciosos, emanan una gran sensación de amor y de paz. Me hablan en la mente también. Me dicen que me van a ayudar"

Los chiquitines toman a Myriam por los brazos y la llevan hasta la camilla, donde una fuente de luz muy brillante es colocada sobre su cabeza. Allí, el ser alto y los pequeños la examinaron físicamente y en un momento dado la introdujeron unas, como varillitas metálicas muy finas y alargadas por varias partes de su cuerpo: sus pies, rodillas, codos, en especial por el vientre, por un punto compatible con el área de los ovarios. Le explican que están dándole un refuerzo energético para que su organismo esté mejor. Además tomaron muestras de su organismo con las mismas varillas. Los seres pequeños trajeron entonces unos raros instrumentos metálicos parecidos a abrazaderas como las que le ponen en las piernas a los que tienen algún tipo de problema ortopédico y se lo ajustan en las piernas, mientras el ser alto le dice a Myriam que no tema, que ella estaba enferma, pero que la estaban curando con aquel instrumento. Esas cosas -dijo Myriam- tenían una plancha metálica rectangular para poner los pies, y en la parte de arriba tenían como unos aritos, cinco, y meten los dedos de los pies en los aritos son como unas barras agarradas a eso, y me las ponen y cierran más arriba de las rodillas. Sigue el relato diciendo:

El "Gris" alto, mirándole dulcemente le dijo: Tienes lo que ustedes llaman cáncer, en los huesos, pero no temas, te estamos sanando, porque tienes que estar bien

para un trabajo muy importante que tienes que hacer en el futuro y tienes que estar en completa salud para poder hacer ese trabajo.. En el futuro vas a conocer a una persona que está haciendo un trabajo, dará a conocer algo muy importante para la humanidad, revelará la relación que Uds tienen con nosotros, y tienes que unirte a él para ayudarlo a continuar su labor. Deben informar a la gente sobre la realidad de nuestra existencia. Esa persona vino para hacer un trabajo muy importante que tiene que ver con la información, el proceso de evolución y los cambios que se producirán en tu mundo.

Myriam preguntó dónde estaba su madre, y el ser le contestó: No temas por ella. También esta aquí. Ella esta muy enferma, pero la estamos sanando, pues el estado en que ella está le afecta demasiado, y de pasarle algo no estarías en condiciones de realizar el importante trabajo que tienes que hacer en el futuro. Por eso, la estamos sanando también.

Acto seguido uno de los seres pequeños le entregó al alto un instrumento "parecido a un compás" y este lo colocó en la frente de Myriam. Al momento, el raro instrumento comenzó a lanzar destellos, chispas brillantes, mientras el ser le explicaba que eso es para la psiquis, te desarrollará aún más la intuición. Era algo metálico, gris plateado, pero hecho con un metal poroso como el hierro colado. Tenía la forma de una V larga con algo curvo que la cruzaba, como un compás.

Tras esto le permitieron incorporarse y sentarse en la camilla, y en ese momento entró al salón un ser de aspecto humano, de unos seis pies de estatura y muy hermoso, de piel sonrosada, ojos verdes claros y cabello rubio y tenía una mirada y sonrisas muy dulces. Estaba vestido con una túnica blanca brillante y proyectaba un gran amor. Mientras tanto, el ser "Gris" alto explicaba a Myriam quiénes eran y por que estaban aquí. Todos nosotros -dijo él- estamos trabajando en conjunto (los "grises" altos, los bajitos y los seres de tipo humano) para una gran misión. Explicó que su especie en específico es una raza muy, antigua que está en un grado de desarrollo muy elevado, muy cercano ya a la creación en un plano cuasi-espiritual, y que no provienen de ningún punto en específico de nuestro Universo físico (dando a entender que su especie trasciende de planos dimensionales).

Explicó también que su especie trabaja en un plan de la creación que vela por la continuidad de la evolución de los mundos y las razas que los pueblan, muy cercanos al originador, a la creación. Hemos tenido -dijo- muchos problemas con su mundo "la Tierra", pues se nos ha hecho muy difícil ayudarlos a evolucionar tanto a Uds como especie, como también al planeta. Uds han caído en un círculo vicioso debido a su alto grado de materialismo, que no les permite trascender, crecer, entrar en el proceso de evolución. Esta vez el proceso es irreversible. Tiene que darse. El globo terráqueo y ustedes como raza van a entrar a una nueva dimensión vibratoria. Si no crean conciencia de la realidad del mundo espiritual, que va a la par de la del mundo material, no podrán sobrevivir, se perderán muchas vidas, porque el choque vibracional, que se reflejará en los planos físicos, será tan grande que no podrán soportarlo, no podrá trascender este y morirán. Sólo elevando su estado de conciencia, a través del conocimiento, podrán sutilizarse vibracionalmente y ser capaces de trascender ese proceso. Ese momento está acercándose, casi no hay tiempo para que se preparen.

Necesitamos acelerar el proceso. El trabajo que hace esta persona ayudará a que Uds, entiendan de donde vienen, su relación con nosotros y el universo.

Los orígenes de su especie y de la Tierra son mucho más arcaicos de lo que a Uds, se les ha hecho pensar porque la tierra y Uds, han evolucionado por tres ocasiones, caído y vuelto a comenzar. Los restos arqueológicos que Uds han descubierto e investigado, son sólo los más recientes remanentes de las más recientes civilizaciones desaparecidas, de los últimos esfuerzos por evolucionar al planeta, pero hay muchísimas más. Los orígenes y la evolución de la Tierra y de los seres humanos que la habitan han sido intervenidos por seres de otros mundos y planos para ayudarles a evolucionar. En ocasiones esas otras especies se han mestizado, mezclados con ustedes y sus autoridades lo saben, pero no lo quieren revelar por que quieren mantener el dominio total y ese conocimiento derrumbaría todo un esquema de poder y de manipulación que han creado para controlar al ser humano, a sus hermanos terrestres.

Pero el cambio que se aproxima ya es irreversible, esta vez tiene que darse. Y el ser humano terrestre tiene que crear conciencia, pero para crecer y evolucionar debe de tener conciencia de quién es y de dónde viene realmente para entrar en el rayo de luz, la vibración que le ha de llevar hacia Dios. Los seres humanos deben despegarse de esas cosas materiales, de lo contrario no podrán entrar en esa vibración, en esa energía divina.

Mientras el ser alto explica a Myriam, ve como este se ilumina, se transfigura, y un bello aura de luz le envuelve, a la vez siente una poderosa sensación de amor y bondad emanar de él: era una cosa sublime. No es como nos han dicho acá, que nos hacen ver que todos estos seres son malos. No es así, ese ser era sublime, se podía ver, sentir, que era muy sabio con una alta espiritualidad muy alta.

Jamás he sentido acá en la Tierra, el amor, la bondad y la ternura que ese ser emanaba de sí. Él me dijo también que hay otros seres parecidos a ellos que están haciendo cosas con nuestros gobiernos, que eso no debe ser, pero que esa especie menos desarrollada que la de ellos, tiene un problema muy grave y que eso les llevó a asociarse a los gobiernos terrestres a cambio de algo que necesitan. Dijo que los gobiernos de nosotros se han aprovechado de esos seres y su necesidad y han logrado hacerse de informaciones tecnológicas muy peligrosas para el estado de conciencia en que estamos actualmente. Aseguró que ellos no tienen nada que ver con esa otra especie parecida a ellos y que les reprochan sus actividades aquí.

La tierra -continuó diciendo el ser- va a pasar por unos profundo cambios. Todo comenzará, de acuerdo a como Uds, registran el tiempo en el año 1996 (recordemos que la experiencia sucedió en el verano del año 79). Pequeños cambios al principio, señales, cosas, cambios en el clima, movimientos terrestres pero las cosas irán haciéndose cada vez más fuertes paulatinamente, y para el 1998 o 1999 ocurrirá algo definitivo. Luego el año 2.000 todo será diferente. Será un nuevo renacer para la Humanidad y el planeta Tierra.

Continuó el "Gris" hablando respecto de otro de los seres que estaba en la astronave los seres altos y rubios extraterrestres, aunque son originados de un punto muy lejano en el universo están asentados en Marte y como son nuestros hermanos en especie, aunque más desarrollados, ya han pasado el proceso de evolución que nosotros estamos pasando, nos quieren ayudar a dar este paso

adelante. Para facilitar ciertos aspectos de su trabajo, se mezclan con nuestras poblaciones e interactúan socialmente, promoviendo ciertos cambios, ya que su aspecto les permite pasar por humanos terrestres, lo que acelera su trabajo.

El ser rubio comunicó mentalmente a Myriam que estaban en un punto muy alto de los Alpes Suizos. Al pié de la nave había un muy profundo precipicio en una hondonada entre las montañas, cuyo fondo Myriam no podía ver y el rubio le informó que allá abajo, en lo profundo de ese precipicio, está la entrada a una de nuestras bases en tu mundo. Por ahí entran y salen nuestras naves. En tu país (Puerto Rico) tenemos otra de nuestras bases principales, la entrada principal esta localizada en un punto muy profundo en el mar, al Norte de la isla, pero también puede llegarse a ella por tierra, debajo de unas montañas.

Gente de tus gobiernos -dijo- han intentado llegar hasta nuestra base allí pero no lo han logrado hasta ahora. Hay personas en los gobiernos de la Tierra, que no quieren que se de el cambio que debe producirse para que ustedes y sus mundos evolucionen a un estado más elevado, más espiritual. Quieren mantener el estado de cosas actuales para continuar manipulándolos, controlándolos. Sólo les interesa el poder económico y político, para su propio beneficio, nada más y los otros seres que están con ellos (los otros grises) les están ayudando en el intento de prevenir que este cambio y salto evolutivo se produzca. Pero tiene que producirse, por que de no ser así ustedes evitarían que otros muchos mundos puedan seguirles en la cadena de la evolución también, no están solos, y lo que ustedes hagan afecta a los otros.

El ser alto y rubio continuó abundando en explicaciones parecidas relativas al cambio terrestre.

Acto seguido el ser rubio llevó a Myriam fuera de la nave, donde la reunió con su madre, quien se veía muy bien y tranquila. Ambas se abrazaron y entonces se las llevó dentro de la nave, que despegó silenciosamente. Momentos después aterrizó en un lugar hermoso, parecido a una extensa playa. El ser rubio llevó a Myriam a la playa y allí, ella vivió una experiencia aún más increíble; su padre, que había fallecido unos nueve meses antes, en Septiembre de 1978, estaba allí vestido con pantalón y una camisa amarilla, pero descalzo. Su padre, quien en vida en la Tierra no podía caminar debido a una grave herida sufrida durante la Guerra de Korea, caminó perfectamente hacia ella y le abrazó mientras le decía: Mi hija no lloren por mí. Ahora estoy muy feliz, no siento dolores ni sufrimientos. Las quiero mucho. Donde estoy, estoy mejor, porque antes sufría mucho, tenía muchos dolores.

Después de Myriam también su madre abrazo a su esposo y acabada la experiencia fueron regresadas a tierra tal y como se ha citado en el comienzo del artículo.

La misma revista en su número 11 siguió dando más datos respecto de esta interesante experiencia de las dos mujeres que contó así:

¿También reencarnación y fundamentos astrológicos? En el transcurso de la regresión se hizo evidente que Myriam había sido contactada en varias ocasiones durante su vida por estos seres. Ante esto, tanto Méndes del Toro como yo, le preguntamos cuando había sido la primera vez que había estado en contacto con este tipo de seres. Tras momentos de silencio dijo: "Antes de nacer".

Sorprendidos por su respuesta le pedimos que aclarase lo que quería decir, y respondió que antes de nacer estaba en otro lugar. Un sitio muy hermoso y

brillante, donde se sentía una gran paz y amor, un lugar sublime, y que junto a ella estaba el mismo ser alto tipo "Gris" de mirada sublime y que emanaba luz, gran paz y amor.

Explicó que el ser le decía que tenía que venir a la Tierra, encarnar aquí, para ayudar en su misión relacionada a la evolución espiritual de la raza humana. Myriam lloraba y se retorció en la butaca donde estaba reclinada, rehusándose, diciendo al ser entre sollozos que no quería venir a este mundo (la Tierra), porque eso allí es horrible, bien malo. La gente de allí es mala, son crueles, son malos. Yo no quiero ir para allá. No me envíen allá, nooo.

El ser le repetía que no podía rehusarse, que de todas maneras tenía que venir porque esa labor que tenía que hacer, el encarnar aquí, era de gran importancia para ayudar a este mundo (la Tierra) a evolucionar. Se le explicó que además de ella se estaban enviando a otras muchas entidades que encarnarían para el mismo periodo más o menos, y que cada una de ellas debía ayudar en esa labor para elevar el estado de consciencia de la raza humana y facilitar la evolución.

Junto a las informaciones que el ser daba a Myriam este le indicó que para lidiar con éxito con las condiciones que le impondría su encarnación en nuestro mundo en este periodo, se había arreglado por ellos que encarnase en este mundo y plano en cierto periodo astral específico para que ciertas energías específicas actuasen sobre lo que habría de ser su personalidad, otorgándole gran intuición, perseverancia y tenacidad, las que tendría que utilizar para llevar a cabo su labor. Esto nos sonó como fundamentos de Astrología, la cual asevera que las condiciones de inter-relación energética entre los astros al momento del nacimiento de una entidad, marcan a esta con ciertas cualidades específicas y con posibles patrones de personalidad"

Según estos seres, son muchos los espíritus que ha elegido reencarnar en este planeta y en este tiempo para ayudar a la transición energética de la Tierra.

Incluso los propios híbridos, creados a partir del esperma y del óvulo humanos tienen un sentido, pues deberán habitar el planeta en las nuevas condiciones ambientales del futuro.

A lo largo de estos años he podido comprobar algo curioso, que en su momento no tenía sentido, pero que finalmente puedo explicarlo, si se tiene en cuenta que estos alienígenas escogen a la madre para albergar durante los primeros meses la semilla de esos híbridos.

En varias ocasiones no me explicaba como en la previsión de futuro de una persona, a pesar de que se veía con toda seguridad una concepción, luego se malograba y no se producía dicha concepción. Se puede meter la pata en dicha previsión, pero me ocurría a menudo y no tenía explicación. Incluso se daba el caso de que la mujer tenía todos los síntomas de embarazo pero a los tres meses desaparecían dichos síntomas y comprobaba que no había concebido nada. Pero en la carta se veía con nitidez el embarazo. Pasaron muchos años hasta que puede acceder a la literatura de autores como John Mack o Karla Turner y otros tantos autores que narran en sus investigaciones como estos seres dejan la semilla dentro del útero materno y a los tres meses retornan y se llevan el feto para cultivarlo en sus incubadoras. Fue entonces cuando comprobé que no había fallado en las previsiones, sino que no había contado con esta asombrosa realidad extraordinaria del fenómeno de hibridación alienígena.

14.- Se dicen que los animales ven cosas que los seres humanos no vemos ¿Cree usted que los animales pueden ver los fantasmas y los espíritus?

Efectivamente muchos animales tienen desarrollados varios de sus sentidos por encima de las posibilidades humanas. De hecho en los experimentos parapsicológicos y en el espiritismo se ponían en las sesiones de mediumnidad, gatos, serpientes y otros animales, además de sensores ultrasónicos e infrarrojos, para detectar dichas presencias. Y efectivamente cuando acudían estos "fantasmas" los animales cambiaban su comportamiento erizaban el pelo o entraban en pánico, detectando dicha presencia.

Una de las prácticas más comunes en las investigaciones parapsicológicas era someter a un sujeto a una fase profunda de sueño. Cuando los polígrafos adosados en su cabeza marcaban una fase REM de sueño profundo se le pedía al sujeto que abandonara su cuerpo y entrara en la habitación contigua, donde se habían puesto unos objetos diversos así como los animales y los sensores ultrasónicos que invariablemente detectaban el cuerpo astral del individuo que se había desdoblado. Luego se despertaba al testigo y describía con precisión los objetos que habían sido depositados en la estancia. En todos los casos los animales utilizados detectaban dicha presencia.

En las sesiones espíritas se comprobaba la reacción de dichos animales a la vez que se fotografiaba a la persona fallecida que se presentaba ante los testigos. Hay muchos casos extraordinarios, por ejemplo las materializaciones de Carmine Mirabelli convocando a fallecidos ante el asombro de los presentes. Hechos recogidos ante notario y autoridades.



15.- ¿Cómo podríamos extirpar la delincuencia de las bandas, los capos de la droga y la corrupción política?

En todo caso este es un objetivo o un trabajo del propio ser humano. Los extraterrestres siempre aluden a que no pueden coartar la libertad humana. No nos pueden imponer conciencia ni hacernos buenos a la fuerza. Se trata de conseguir unos principios éticos y morales iguales para todos los pueblos y todas las razas y desde luego, ponerlos en práctica. Para conseguirlo ni siquiera hace falta redactar grandes constituciones. Basta con cumplir a rajatabla algunos principios fundamentales como: No matar, no robar, no engañar, amar incondicionalmente a la vida y a toda la creación. Tener todo lo necesario y ninguno lo superfluo. Son principios que recogen todas las culturas, pero que no se cumplen.

El modelo cultural que ahora mismo domina en el mundo es el de jerarquización, que hace diferencias entre unos y otros. Se necesita tener conciencia de colmena.

Hay que dejar de lado la figura de supermán para adquirir la lógica del hormiguero o de colmena. Esto es impensable en la actual cultura.

Los seres superiores han establecido un plan que a largo plazo dara resultados positivos. Estamos en la Era de Acurio, que favorece la actividad grupal, la ciencia, la inteligencia, el humanismo y el trabajo en equipo. Y estas condiciones energéticas son aprovechadas por ellos para realizar un mestizaje entre especies que vienen del espacio y que tienen ese sentimiento de manada con la genialidad e individualidad humana. El ser humano del futuro, por tanto, conseguirá tener una conciencia grupal más participativa. No habrá un Mozar o un Da-Vinci, puesto que todos seremos Mozar y Da-Vinci. La ciencia de la Era de Acuario conseguirá triplicar los años de vida del ser humano. Erradicará la enfermedad y saldrá al espacio a conocer otros mundos y otras culturas. Se conseguirá penetrar más y mejor en el genoma humano y la materia biológica humana alcanzara una vibración mas elevada para sitonizarla con toda la creación. Estos seres pueden actuar dentro de la Ley del Universo, que permite dichos cambios. Es por tanto el tiempo esperado y la radiación cósmica que viene del espacio tiene impreso en su seno todos estos cambios programados desde hace milenios. Los Mayas lo sabían.

Estos últimos años recibimos en el consejo de visiones, varias experiencias de personas que oían un extraño sonido. Como una trompeta que parecía provenir del cielo. Simultáneamente la red emitió varios videos de distintas latitudes del planeta donde se reproducía un extraño sonido. Según el mundo científico era un proceso de resonancia del sistema electromagnético de la tierra, algo parecido a las auroras boreales pero en sonido. Nosotros seguimos recibiendo testimonios de personas que percibían dicho sonido. Una mujer fue mas explícita, puesto que junto al sonido recibió la visita de varias personas fallecidas. Se trata de una mujer con capacidad perceptiva extrasensorial. Estos fallecidos le dijeron: "Tenemos que marcharnos de esta dimensión. No soportamos el ruido que hacen las trompetas..." Estos seres desencarnados le dijeron asimismo que el planeta iba a penetrar en una frecuencia mas elevada y la vida tal y como la conocemos cambiaría"

Como he citado anteriormente los Mayas sabían que en el 2012 nos alineábamos con la Galaxia y que esto produciría un cambio físico, psíquico y emocional de toda la raza. Fue a partir de ese momento que el Cambio climático se aceleró y lo que es más grave, el núcleo terrestre comenzó a manifestar anomalías muy preocupantes.

Las siete trompetas se describen en Apocalipsis 8:6-9:19 y 11:15-19. Las siete trompetas son el "contenido" del juicio del séptimo sello, pues el séptimo sello convoca a los ángeles que tocan las trompetas (Apocalipsis 8:1-5). Los juicios anunciados por las siete trompetas tendrán lugar durante el período de tribulación en los últimos tiempos.

16.- ¿Cómo definen a Dios estos extraterrestres?

El ya fallecido, ingeniero Enrique del Castillo Rincón, hablando de los extraterrestres con los que contactó, seres de Pléyades habla de ese tema:

“ ¿Qué es lo que los diferencia de nosotros, tanto en lo físico como en lo psíquico?

Casi todos ellos tienen forma humana; puede cambiar el color de los ojos y el de la piel y el pelo, así como las dimensiones de las manos, pero básicamente tienen dos pies, dos manos, dos ojos; en ese aspecto son iguales a nosotros. Ahora bien de acuerdo con la composición o la masa de cada planeta, unos son gigantes, otros de talla mediana, otros enanos. Los extraterrestres no tienen ninguna religión determinada, creen en un ser superior al que llaman el "Gran Innominado", la Suprema Armonía o la Luz Mayor. Con el estado de conciencia que tienen y con esa espiritualidad tan asombrosa, aunados a sus grandes conocimientos científicos y tecnológicos, no tienen necesidad de estar apegados a una determinada guía espiritual como nosotros"

Son muchas las respuestas que sobre dios da cada civilización que viene del espacio. A mi me gusta la que unos extraterrestres le dan al piloto Teniente Coronel Mel Noel. "Nosotros creemos en la omnipotente fuerza que mueve 150 billones de universos..." Vemos dicha experiencia:

"..Es conocido por todos los estudiosos como el Capitán piloto Mel Noel, pero su verdadero nombre es Guy Kirkwood; ha debido usar este nombre por motivos de seguridad personal. En 1953, fue componente de una misión secretísima americana sobre los OVNI y testigo directo del encuentro con estos seres evolucionadísimos y con sus medios prodigiosos. Mientras los veía, junto a otros componentes de la misión, escuchó una voz a través de la radio del avión. Una vez en tierra se verificó que se trataba de la voz de los extraterrestres que pilotaban los OVNI que habían visto. Sucedió en 1953 y en los primeros meses de 1954. Ninguno de nosotros había tomado parte directamente en la guerra de Corea, porque en aquella época aún asistíamos a las escuelas de vuelo, y fuimos asignados a una escuadrilla aérea con base en una región occidental de EE.UU. Poco tiempo después, tres de nosotros fuimos escogidos y nos fue dicho que teníamos que participar en una misión, en la cual -nos dijeron- estaba en juego la seguridad del Estado. No supimos nunca porqué la elección recayó en justamente en nosotros, nos explicaron que dicha misión estaba relacionada con los ovnis. También nos dijeron que todo lo que sucediese en el transcurso de la misión había que guardarlo en sigiloso secreto, y por tanto no debíamos comentarlo con nadie, ni con nuestros familiares ni con otros oficiales. "No habléis ni siquiera con vosotros mismos -nos dijeron-. Haced vuestro informe y después borrad todo recuerdo de la mente, y actuad como si nada hubiese ocurrido". Durante bastantes horas nos fueron mostradas películas grabadas desde el interior de aviones militares, las cuales mostraban centenares de fotografías ovni. Muchos de estos documentos provenían de los archivos gubernamentales, y otros habían sido confiscados a civiles. Recibimos instrucciones específicas sobre maniobras y formaciones en vuelo. Nos dijeron que todas las armas que estaban a bordo, un Jet F-86- A Sabre, habían sido desmontadas, y en su lugar habían instalado cámaras fotográficas, capaces de filmar con película de rayos infrarrojos. Cuando estuvimos suficientemente instruidos para la misión, fuimos puestos bajo las órdenes de un coronel, procedente de Washington, que no formaba parte de nuestra escuadrilla. Durante todo el proceso fue nuestro superior directo, y más adelante se convirtió en un buen amigo y confidente. Durante la misión tuvo un comportamiento militarista, pues no hablaba nunca de

asuntos personales, sociales o de actualidad, solamente pensaba en el servicio. Antes del inicio de la misión, todos nosotros estábamos convencidos de que no sucedería nada especial, aunque sabíamos que debíamos ocuparnos de los ovnis, nunca creímos que llegaríamos a ver -y mucho menos escuchar- nada. Los primeros vuelos los realizamos con la única finalidad de orientarnos; en las más diversas condiciones atmosféricas volábamos en estrecha formación, a casi 38.000 pies de altura, sobre las Montañas Rocosas de Idaho, Utah y más al norte. Cuando tuvimos el primer avistamiento, el teniente X anunció: "¡Bogeys! Son las nueve, a nuestra misma altitud". La palabra "Bogey" forma parte de una particular terminología de la Air Force. Significa "objeto volante desconocido", algo que no se conoce, que no nos pertenece, y esto lo sabíamos todos. Eran 16 objetos en perfecta formación de V, que volaban a una velocidad cercana a la nuestra, y se mantenían a nuestro costado. Nuestra velocidad era de 680 nudos (un nudo = 1,85 Km/h.), y era posible distinguirlos bastante bien: estaban rodeados de una especie de aura, algo semejante a una iluminación vial o un anuncio fluorescente, en la niebla o en la lluvia. ¿Mi impresión? Estaba bastante turbado. No sabía lo que estaba sucediendo. Nunca había visto antes uno de esos objetos, y no habíamos ya de dieciséis juntos. Nos acercamos, pero respetamos la orden de mantenernos a cierta distancia. Sabíamos bien lo que les había sucedido a otros aviones que se habían acercado demasiado, y no teníamos ninguna intención de tener el mismo fin. Los objetos rompieron la formación y se dividieron en cuatro grupos de cuatro unidades cada uno. Después de un minuto rompieron también esta formación y nos mostraron maniobras que según nuestros manuales son imposibles: de improviso se paraban a velocidades superiores a 3.000 millas, así como se apaga una luz, y luego aceleraban de la misma forma. Cuando se paraban podíamos distinguir muy bien su silueta. Tenían un diámetro de 150 a 180 pies y una altura, en la parte central de 20 a 30 pies (un pie = 0,305 metros). Cuando aceleraban el color del aura cambiaba, como el espectro. No advertimos ningún ruido. Este avistamiento duró casi ocho minutos, y después los ovnis desaparecieron tal como habían aparecido, de improviso. Apenas aterrizamos, se nos recordó que debíamos guardar silencio sobre lo que habíamos visto. Hicimos nuestro informe y nunca llegamos a saber si las grabaciones cinematográficas efectuadas a bordo salieron bien dado que las películas fueron retiradas nada más llegar a tierra, ni tampoco supimos donde fueron a parar. Volamos algún tiempo sin tener más avistamientos, hasta que los vimos por segunda vez, eran cinco y también en esta ocasión quien los vio primero fue el teniente X. Todo ocurrió casi como la primera vez, no sabíamos si eran los mismos de la vez anterior, pero estaban allí y se movían oscilando de arriba abajo. Las leyes físicas de vuelo que habíamos estudiado en la academia parecían no afectarles para nada. Al tercer avistamiento nos dijeron que cambiásemos la frecuencia de nuestros aparatos de radio. Esta orden nos fue transmitida en código, lo que nosotros llamábamos "alfabeto invertido". Me fueron necesarios 20 ó 25 segundos para encontrar la frecuencia indicada. Cuando al final la encontré, oí una voz, que no era la mía ni la de ningún otro componente de la escuadrilla, esta voz contestaba a algunas preguntas, he de precisar que yo no formulé pregunta alguna, ni tampoco los otros pilotos. Sin embargo la conexión era tan perfecta que parecía que hablábamos entre nosotros o con la estación de radio de la base.

La comunicación era clarísima, y la pronunciación y elección de vocablos excelente; solamente las palabras eran pronunciadas mas lentamente. Mas tarde, el coronel Patterson nos dijo que fue él quien formuló las preguntas. Dijo: "No expresé mis preguntas con palabras; simplemente las pensé, y Ellos no han respondido a todas mis preguntas, solo a un par de ellas". Dijo también que la primer pregunta fue: "¿Creéis en Dios?". Preguntó esto porque si se trataba de criaturas inteligentes creyentes en Dios, entonces era presumible pensar que no tenían intenciones hostiles. La respuesta pudimos escucharla todos: "Nosotros creemos en la Fuerza Omnipotente del Universo; vosotros tenéis que aprender que hay mas de 150 billones de Universos". La otra pregunta fue la siguiente: "¿Quiénes sois? ¿De dónde venís?" y la respuesta fue esta: "Nuestras escuadrillas están compuestas por individuos que provienen de planetas a los que vosotros llamáis Venus, Mercurio, Marte, Júpiter y Saturno". El resultado de esta aventura fue que cuando aterrizamos ni siquiera podíamos caminar, pues estábamos literalmente destrozados, ya que no fuimos preparados para estos acontecimientos. En aquellos momentos solo deseábamos abandonar la misión y marcharnos. Nos fueron suministrados tranquilizantes, e inmediatamente después el Coronel Patterson nos dijo: "No habléis a nadie de esta comunicación. ¡Podéis decir que hemos visto ovnis, pero no habléis de la conexión por radio!" Al día siguiente fuimos apartados de la misión, y regresamos a nuestro servicio regular. Pero existía un problema: ¿Cómo se vive después de semejante experiencia? Yo he hablado con ex combatientes, he visto las consecuencias psicológicas de quien ha combatido en una guerra. Es lo mismo. Se juzga a la humanidad, se juzga la propia forma de pensar y la del mundo, y uno se pregunta: ¿Cómo puedo conciliar todo esto con mi vida, con mi habitual forma de vida?. Pero esta es solo la primera parte de la historia. Dos meses después, el Coronel Patterson me telefoneó y me dijo: "Venga a verme, quiero hablarle". Su llamada me alegró, pues pense que una charla con él me ayudaría. Cuando llegué vi que los demás componentes de mi escuadrilla ya estaban allí. El Coronel Patterson estaba nervioso, y caminaba de un lado a otro, al fin nos dijo: "Yo tengo que hablar con alguien, y debo decir lo que sucede". Nosotros le escuchábamos mientras conteníamos la respiración: "He de tomar una decisión, pero para eso no me sirve vuestra ayuda. Decidiré solo, pero tengo la necesidad de hablar con alguien que pueda comprenderme, y creo que vosotros sois los únicos que podéis hacerlo. He descubierto la verdad". Después de unos momentos en silencio continuó: "Yo soy también un oficial de este país, formo parte de las fuerzas aéreas y tengo deberes y responsabilidades, y la verdad que he descubierto no se concilia con todo esto. He de tomar una decisión. No sé qué es lo que hacen, pero ciertamente "ellos no dan información de lo que está ocurriendo". Dudó un momento y concluyó "esto es lo que deseaba decirles. Nos veremos todavía, hasta pronto. De hecho nos llamó, dos semanas mas tarde: "Venid, tengo algo que deciros". Cuando estuvimos con él nos dijo: "Aquella comunicación no era la primera; solamente era la primera que alguien mas estaba presente". Después nos contó algo de sus experiencias. No creo que nos haya dicho más de una décima parte de lo que sabía, pero para nosotros ya era mucho. Nos dijo que los platillos volantes no podían volar de un planeta a otro. Las naves nodrizas, sirven para el transporte interplanetario de estos discos, y provienen de otros planetas, incluso mas allá del sistema solar. Durante un vuelo

hacia Luke, base aérea cercana a Phoenix (Arizona), había hablado por primera vez con los pilotos de una de estas aeronaves, y le dijeron que habían organizado un encuentro a bordo de un ovni. A 18 millas más allá de Phoenix, el Coronel Patterson estuvo a bordo de un disco volante de casi 150 pies de diámetro: estaba en un valle apartado y solitario, y se apoyaba sobre tres pies. Luego el Coronel Patterson nos mostró un pequeño disco metálico. Le había sido dicho que, debía mantenerlo entre sus manos frente al estómago para que el campo de fuerza del platillo volante no le dañase. A bordo le fue presentado un Maestro, y él empezó a preguntar por qué estaban allí y qué es lo que podía esperarse del futuro. "Me respondieron que Ellos eran los responsables de éste planeta, el cual, en un futuro, no tendría condiciones especialmente favorables. Nuestro planeta es considerado como una especie de estancia provisional, donde son enviados especialmente aquellos que tienen problemas de fondo para resolver. Me confirmaron también la exactitud de la teoría de la reencarnación. El Maestro hizo luego una serie de previsiones u observaciones, también acerca del futuro de California. Me anunció el inicio de una

nueva era, cuyo influjo ya se puede advertir hoy, pero que se sentirá en toda su plenitud hacia el año 2000. Como preparación a esto deberíamos esperar numerosos cambios políticos, revoluciones religiosas y sociales. Los habitantes de la Tierra producen vibraciones de tipo prevalentemente negativo: nuestro mundo es materialista y no objetivo ante las cosas invisibles. Los hombres prefieren tener cosas tangibles, pero en cambio deberíamos constatar que no poseemos nada, ni siquiera a nuestros hijos." El Coronel Patterson dijo después que, en cierto sentido, era como si hubiésemos recibido una autorización para gobernarnos solos. No sabía, en cambio, quien había concedido tal autorización: Pero nosotros somos libres de utilizar la

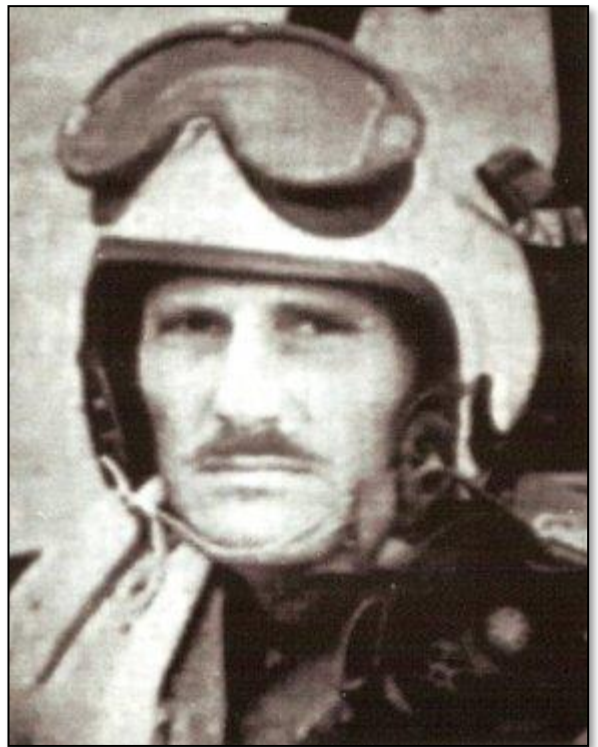

tierra, el agua y el aire, y no tenemos que pagar tasas por hacer uso de ellas, sino solamente de lo que resulta de la Ley Universal de Causa y Efecto. Patterson había pedido explicaciones respecto a lo que nosotros llamamos "karma", y el Maestro le respondió: "La reencarnación es sencilla, como la escuela elemental. Se va al primer grado, se aprende lo que hay que aprender, y al final del curso se afronta el examen. Entonces sucede una de estas tres cosas: Primera, se supera el examen y se es admitido en el grado superior, que ofrece mayores posibilidades de aprender; segundo, se suspende y se tiene que repetir de clase; tercero, no se asiste a clase y no afrontas el examen, y en este caso se tiene que estar durante cientos o miles de años fuera de la escuela antes de alcanzar el nivel de conciencia que permita volver a intentar la prueba". El Maestro dijo también: "Los niños son vuestra única esperanza. A los cuatro años ya los habéis influenciado con vuestros prejuicios, con la desconfianza, con el odio y con el

egoísmo, hasta tal punto que ya se encuentran en el camino equivocado. Nosotros empezamos a educar a nuestros hijos a los tres meses de edad, y a los quince años ya dominan la telepatía. He ahí -concluyó el Coronel Patterson-, ahora sabéis. Podéis hacer lo que queráis, aceptarlo o reiros." En 1957 nos separaron y yo regresé a Connecticut. Dos años después recibí un telegrama del Coronel Patterson; estaba en el aeropuerto de White Plains y me daba su número de teléfono. Le llamé y me invitó a que nos viésemos, porque tenía cosas importantes que decirme. Cuando llegué vino a mi encuentro, estaba visiblemente contento: "¡He decidido! Me voy con Ellos". "Coronel -dije-, han pasado dos años. Tiene que ponerme al corriente. ¿Qué es lo que quiere decir?" "Justo lo que he dicho. Dentro de treinta días me voy con ellos". "¿Tiene miedo?", le pregunté. "Nada, es más, soy el hombre mas feliz del mundo. Espero ese momento como un niño que espera a Papa Noel. Sé donde iré, y esto es muy importante". Desde entonces lo llamé por teléfono diariamente. Si estaba en vuelo el me llamaba al regresar. Transcurridos 27 días le busqué en el aeropuerto, pero me respondieron que estaba en una misión sobre el Atlántico. Le dejé el recado que me llamase, pero no lo hizo. Volví a telefonar y me dijeron que su avión no había regresado. Esperé un par de horas y llamé de nuevo. Me respondieron que había desaparecido, y que le estaban buscando. Llamé de nuevo a la mañana siguiente. "Ni rastro de él ni de su avión. Abandonamos la búsqueda". Este hecho no es nuevo. Cada año desaparecen en vuelo unas trescientas personas. No se cuantas desaparecen en tierra, y no se puede hacer nada. Lo que deberían hacer los gobiernos es informar de como están las cosas, sin hacer comentarios o dar órdenes, y decir sencillamente: "Ocurre esto". Así habríamos dado un paso adelante. MEL NOEL"

17.- Cuántos planetas albergan vida en nuestro sistema solar, ¿Cuáles son? Y si existe alguno que albergue vida en quinta dimensión.

En los años cincuenta del siglo pasado fueron cientos los testimonios de ufólogos y contactados que aseguraban haber tenido contacto con extraterrestres de Venus, Júpiter, Marte o Saturno. Pero las investigaciones espaciales de las sondas enviadas a dichos planetas han evidenciado que la vida convencional semejante a la de la Tierra es imposible. Venus, el más citado por los contactados tiene una atmósfera de más de 400° C. Por lo que hay que deducir que dichos testimonios fueron falsos o bien, como citaron algunos de estos contactos, se trata de vida en otra dimensión. En los libros del "Material de Ra" o la Ley del Uno de Carla L. Rueckert se afirma que en Venus hay vida en quinta dimensión y que en Saturno se ubica el Tribunal del Sistema Solar pero en octava dimensión, por lo tanto no es una dimensión física sino astral.

No obstante, es más probable que en varios planetas de nuestro sistema solar, incluidos satélites como la Luna o los de Júpiter como Europa o Ganímedes, existan bases de diversas civilizaciones que visitan nuestro planeta.

Fue a partir de las primeras explosiones atómicas que el fenómeno ovni se disparó con miles de testimonios en todo el mundo. Pero en la misma medida se

multiplicaron las mentiras, las estafas y los parlanchines que aseguraban estar en contacto con seres de nuestro sistema solar.

Por lo que yo he investigado la mayoría de los seres que nos visitan son interdimensionales, incluso no descarto la visita de los que puedan venir del futuro con los viajes en el tiempo.

Vienen de toda la Galaxia e incluso de posibles universos paralelos, pero no creo que haya vida convencional como en la tierra en los diversos planetas de nuestro sistema solar.

Incluso se dan testimonios aún más extraños, como el que sostenía Walter D. Fry, un especialista en explosivos que trabaja en White Sands, Nuevo México. Según Fry, quien habría tenido un supuesto contacto con el extraterrestre Alan, estos seres procedían de la Tierra, pero hacía más de treinta mil años se habían visto obligados a salir al espacio por las condiciones de vida que se habían creado por la radiación atómica de una supuesta guerra entre la Atlántida y el continente Mu. Alan le dijo a Fry que durante milenios se habían adaptado a la vida en el espacio pero ahora regresaban a su planeta de origen que no era otro sino la Tierra.

Mi generación se aferró con fuerza a los testimonios de los contactados de los años cincuenta y sesenta. Hicimos una mezcla extraña entre religión y el nuevo fenómeno de los ovnis. Con el tiempo comprobamos a base de decepciones permanentes que en el mundo del contactismo había mucho engaño. Finalmente autores como John E. Mack, Barbara Bartholic, Karla Turner, Jaques Vallée o Jim Sparks, por citar algunos de los más serios, nos transportan a una realidad más trascendente del fenómeno extraterrestre y en estos autores los alienígenas que nos visitan no vienen de nuestro sistema solar, sino de otras dimensiones, otros mundos distantes en espacio y tiempo, e incluso no son de apariencia necesariamente angélica, sino con fisionomías reptilianas, grises o aspectos que rompen nuestro sentido de la belleza. En general, estos seres son más evolucionados que los humanos, incluso se podían considerar como nuestros padres genéticos.

Mi generación ha tenido que cuestionarse a base de decepción, que Orthon, el venusiano rubio angelical que contacto con el famoso George Adamski no era sino un fraude nacido de la imaginación del famoso contactado.

18.- Hábleme de la Ley Universal.

En la tradición judeo-cristiana se estableció hace miles de años una ley compuesta de diez mandamientos. Se suponía entonces que era una legislación completa, pero adolecía de algo fundamental esa ley solo hablaba del hombre y de dios, de las faltas entre los hombres y de la desobediencia de dios. En ningún momento se estableció precepto alguno que contemplara la naturaleza, el medio ambiente o el universo. Eran leyes centradas en el egocentrismo humano.

Ahora mismo en España tenemos 100.000 leyes. Lo paradójico es que si no eramos capaces de cumplir los diez mandamientos ¿Cómo podemos cumplir el esperpento legal de tantas leyes aprobadas por los parlamentos modernos?

Yo tengo una norma personal que procuro aplicar, en la medida que puedo librarme de la persecución del sistema donde vivimos. Si tal o cual acción mía no perjudica a mi vecino o a la naturaleza, procuro no cumplir la norma impuesta por los legisladores y hago lo que creo conveniente en el uso de mi libertad.

Pero entiendo que la pregunta que nos hace este lector esta referida a la Ley Superior del Universo. En tal caso mi observación es la que he podido comprobar como astrólogo profesional a lo largo de muchos años.

He observado que cuando dos planetas se juntan o se relacionan con una determinada progresión numérica en la carta natal de un individuo, los acontecimientos se precipitan necesariamente por encima del "supuesto libre arbitrio" de la persona o la libertad personal del mismo. He comprobado que las acciones planetarias siguen una ley perfecta, matemática y estadística que obliga al ser humano y a la naturaleza. Entiendo por tanto que por encima de nuestra voluntad o entendimiento el Cosmos sigue una ley infalible. He comprobado mediante el contraste de la carta natal de una persona y la regresión a vidas pasadas, que la ley del Karma es una realidad que hace que uno nazca con determinadas cargas, virtudes o habilidades. Es decir, que esa Ley Universal traspasa el tiempo y el espacio y debe emanar de una Suprema Inteligencia que dirige cada partícula del Cosmos. Y creo asimismo que es una ley que busca la perfección y el devenir evolutivo de la humanidad.

El astrólogo francés André Barbault predijo la pandemia del 2020 con precisión: "La tendencia saturno-plutoniana, que Júpiter amplifica aquí por su compañía, se suma por su afinidad con los valores sombríos de caída, de sima, sino de elevación de fuerzas oscuras, subterráneas u otras de tonalidad destructiva. El individuo es sometido a escalofríos, a obsesiones de negación, de humanidad que regresiona, entra en tinieblas y envilece. Estamos conducidos a temer también un nuevo peligro de pandemia: la terrible "peste negra" de 1347-1348 llevaba esta signatura, aunque nosotros no nos hallamos en el estado de indefensión terapéutica de entonces... De todos modos, la misma naturaleza corre riesgo de ser una especie de fuente de caos de un orden diferente, haciendo surgir, por ejemplo, graves perturbaciones geofísicas.

El propio Barbault utiliza el valor estadístico de las posiciones planetarias de 1347-48, años de peste, que causó millones de muertos. Los astrólogos conocemos la acción de los planetas sobre la vida humana. Y en esa misma medida debería haber una acción mayor de los sistemas solares, o las galaxias y los universos.

Un año antes del 2020, llegó a nuestro "consejo de visiones" una experiencia psíquica que anunciaba con precisión la pandemia. Era una mujer que describió con exactitud lo que iba a acontecer. Seres superiores le visitaron y se lo

anticiparon. Nosotros publicamos un video anunciándolo con anticipación y como suele ocurrir en estos casos, el video fue censurado.

André Barbault desde el estudio astrológico o la mujer desde el ángulo de la percepción dictada por entidades superiores supieron de tal acontecimiento, es de suponer que ya estaba escrito en el tiempo y que ineludiblemente por encima de la voluntad humana la ley superior se cumple necesariamente.

Yo puedo afirmar, por tanto, desde mi propia investigación, que existe una Ley Superior que emana de una Suprema Inteligencia.

19.-¿ De qué manera podrían ayudar los alien a la humanidad, para que dejara de pelearse entre las naciones?

La ayuda de estos seres es absolutamente impresionante y muy difícil de comprender con los valores humanos. Nuestra cultura acepta como real lo que puede percibirse con los cinco sentidos humanos. El sexto sentido o la realidad astral, según la ciencia y la religión es cosa de brujas o de embaucadores.

Lo que voy a contaros es aun más inverosímil, pero quizás pueda estimular la imaginación de los más predispuestos a aceptar nuevos valores. Lo que es evidente que los sistemas culturales, religiosos y políticos han fracasado y la humanidad esta peor que nunca, incluso como se afirma desde la propia ciencia, nos acercamos a la sexta extinción y al autoaniquilamiento de la raza.

“ No podía dormir. La pálida luz de la luna se reflejaba en las sábanas de nuestro dormitorio. Mi esposo dormía profundamente con un leve ronquido. Pasaban los minutos y no había forma de conciliar el sueño. De repente una luz tenue de color blanco, azulado comenzó a penetrar por la ventana. La habitación se iluminó en tonos violetas formando remolinos de color a mi alrededor. Una extraña calma me compenetró. Por unos segundos me encontraba en la gloria, relajada y con la mente en paz.

Primero apareció una silueta brillante ante mi, luego fueron dos más. Tres seres bellísimos me miraban. No estaba soñando. Eran tan reales como yo misma. Uno de ellos tocó mi frente y sencillamente todo desapareció de la vista. De repente estaba a bordo de una nave espacial. Varios seres no humanos se movían entre pantallas, botones y artilugios extraños. Todos atendían su trabajo sin preocuparse de mi presencia. Una mujer bellísima de pelo negro, con ojos rasgados y una suave sonrisa me miró y me dijo: - Vamos a penetrar en la estancia de los durmientes.

No entendía nada ¿Quiénes eran esos durmientes? Y a que estancia se refería.

- Estamos penetrando en un gran satélite artificial que orbita entre Marte y Júpiter donde están nuestros hermanos en misión sobre tu planeta.

Seguía sin comprender lo que aquella mujer quería decirme. Poco a poco vi como nos acercábamos a una especie de planeta metálico de color gris plateado. Se parecía a imágenes espaciales de la Guerra de las Galaxias.



Luego salimos de la nave y caminamos por un pasillo con luz tenue hasta llegar a una gran sala repleta de una especie de ataúdes con una ventana por donde salía una pequeña luz blanquecina. Me acerqué a los dos más próximos y miré por el ventanuco. Dentro había un anciano con pelo y barba blancos. Parecía dormido. Su frente era amplia y su porte silencioso emanaba aristocracia. Mire en el que estaba a su lado y había otro ser muy parecido, anciano con pelo y barba blancos, dormido y reposado que en la misma manera irradiaba una extraña vibración. Había cientos de sarcófagos alineados sobre el pasillo y por lo que pude ver podrían ser miles puesto que a esta primera sala le seguían otras tantas. La mujer se giró hacia mi mirándome con un sentimiento de amor sublime.

- "Estos dos seres que están viendo son los patriarcas Enoc y Elías, seres superiores que fueron sacados de tu planeta hace milenios por nuestras naves. En vuestros textos sagrados decís que eran "carros de fuego" Sus cuerpos están en estado letárgico. Como si estuvieran muertos. Pero su alma está separada de su cuerpo, compenetrando a seres humanos que caminan entre vosotros. Están inspirando, impulsando y dictando a uno o varios seres humanos, aportando conciencia, conocimiento y emociones del programa de la Suprema Inteligencia. Están en servicio. Como estos hay miles de durmientes que duermen aquí, pero viven dentro de seres vivos en el planeta. Los seres compenetrados comienzan a notar que sus pensamientos, conocimientos y emociones no son suyos sino de otro espíritu. Se sienten superiores e intentan crear conciencia, verter conocimiento y valores que provienen de estos durmientes. Hay durmientes que permanecen siglos, incluso milenios en este estado ayudado al planeta. Son entidades superiores que están sirviendo en silencio con amor y sabiduría. Su sacrificio es inmenso, pero así elevan sus espíritus ayudándoles a evolucionar a estados superiores de conciencia"

Recorrí la sala de la mano de mi anfitriona y curiosamente vi a más de un durmiente que eran exactamente iguales que personas que yo había visto en mi ciudad. Alguno de ellos incluso eran personas relevantes que ocupaban puestos claves en la política y la docencia.

Volvimos a la nave, uno de estos seres tocó de nuevo mi frente y lo último que recuerdo es verme de nuevo en la cama, observando como se apagaba la

presencia de aquellos seres, retornando el plateado resplandor de la luna. No lo soñé. Fue algo real que dejó una huella profunda en mi alma”

Esta experiencia vino a nuestro “consejo de visiones” de una persona que quiso permanecer en el anonimato, pero de la que puedo dar testimonio de seriedad y honestidad.

En todas las culturas religiosas o espirituales se narran hechos fantástico de bilocación; es decir, seres que son vistos en dos sitios a la vez mediando distancias de incluso kilómetros. Tal es el ejemplo de los santos de la Edad Media como San José de Copertino, San Antonio de Padua, San Ambrosio, San Francisco Javier y otros tantos, no solo en esta cultura sino en otras diversas. Normalmente la bilocación se da en seres ejemplares, caritativos o debotos. Seres que influyen con su ejemplo en la conciencia colectiva, incluso en forma más sutil, su vibración eleva la propia vibración del planeta.

Si leéis los testimonios de los abducidos de nuestro tiempo que recogen autores como John E. Mack, David Jacobs, Karla Turner o Jim Sparks, por citar algunos, todos ellos hablan de cómo los abducidos presenciaron como estos alienígenas de diversas razas y aspectos, duplicaban o clonaban a un ser y ese doble lo llevaban a otro lugar del planeta; es decir, producían una bilocación, tal y como lo hicieran en la Edad Media con los santos antes citados, pues esta práctica es tan vieja como el propio hombre.

Como hemos leído con anterioridad la propia Linda Porter vió como introducían el alma de una persona en otro que estaba muriendo, situando a este último en otro lugar del planeta con la memoria borrada de su origen y con una nueva personalidad. O como narra Ted Rice en el libro “La mascarada de los ángeles” como a la edad de cuatro años fue abducido, muerto y su alma introducida en un clon exacto al propio Ted, pero ese nuevo ser estaba dotado de más capacidades psíquicas.

Si leéis los libros del “Material de Ra” veréis como son millones de almas que desde otros planetas y con una conciencia más elevada, deciden reencarnar en nuestro plano para producir un servicio de ayuda y subir asimismo la vibración del planeta.

Según estos alinígenas superiores, ellos compenetraron a Leonardo da Vinci o al propio Tesla, por citar dos genios distanciados en el tiempo y como afirmaba Andrija Puharich, fue el representante de la civilización del planeta Hoova, conocido por el nombre de Heovha o Yavhe, quien compenetró el cuerpo del Nazareno.

Estos seres influyeron en la mente de Ronald Reagan y Gorbachov para terminar con la “guerra fría” y crear la Perestroika. Y se han introducido en numerosas ocasiones en la mente del músico en los sueños de un gran poeta o han inspirado teoremas y formulas decisivas para el progreso humano, a través de científicos y hombres de ciencia. Como decía el genio matemático Srinivasa Ramanujan, el aplicaba las fórmulas que le revelaba su diosa.

Estos seres han protegido al planeta de las radiaciones cósmicas, que podrían haber extinguido a la Humanidad, poniendo escudos electromagnéticos de dimensiones varias veces superiores a la Tierra.

Quiero trasladar un artículo del Diario Sur de Marbella, de Jon Sedano, de Pedro el Sabio, el vecino de Ojén que 'hablaba' con extraterrestres....



“La localidad de Ojén se ha convertido en más de una ocasión en objeto de avistamientos ovni, según apuntan varios medios especializados. Una de esas 'visitas' tuvo lugar, al parecer, a comienzos del siglo XX. Pedro el Sabio fue el apodo que los vecinos del municipio dieron a Pedro Cortezo, un campesino que pasó de no tener conocimientos más allá

de los ligados a la naturaleza, a dominar temas que eran difíciles de saber en aquellos tiempos.

El periodista de SUR F. M. Martel dedicaba el viernes 26 de enero de 1968 una página al misterioso hecho. Según explica la crónica del momento, Pedro era un hombre humilde, casado y sin hijos, que dedicaba su vida a cuidar de sus cabras en los montes cercanos a la localidad. Pero un día, mientras esperaba sentado a que su ganado pastara, un extraño hombre salió de los matorrales, le saludó y se sentó junto a él. Martel indicaba que Pedro «supo aquel día cosas extraordinarias sobre la Tierra», como que «había sido protegida desde hacía milenios por seres extraterrestres». Su relato ha sido recuperado recientemente por revistas y programas dedicados a la ufología y lo paranormal.

Aunque el protagonista de la historia no se creyó en un principio lo que le decía el forastero, poco a poco y tras una larga conversación, fue aceptando lo que le contaba. Le explicó que su raza milenaria se había dedicado a proteger el planeta desde tiempos inmemorables, siendo los causantes de que los mamuts hubieran fallecido congelados (al destruir un segundo satélite que ponía en peligro la Tierra) y que gracias a ellos existían las estaciones, ya que se habían encargado de mover el eje de la Tierra 130° respecto a los 90° iniciales que tenía.

¿Por qué Pedro? Según le explicó el misterioso ser, su disposición y alma bondadosa le habían convertido en un «amigo» para esta raza de seres inteligentes. Además, entre las anécdotas le contó que también destruyeron un cometa llamado Biela, que cayó en la zona de Siberia, un hecho que no se conocería, en principio, hasta años después de la conversación.

Después del extraño encuentro, Pedro regresó a su pueblo, pero algo en él había cambiado según apuntaban los vecinos de la zona. Comenzó a frecuentar con mayor asiduidad la iglesia y pese a que inicialmente se burlaban de lo que narraba, cuando empezó a demostrar un mayor conocimiento y a vaticinar sucesos que misteriosamente ocurrían, la gente le empezó a tomar en serio y a apodar Pedro el sabio.

Sus encuentros con los misteriosos seres se seguían dando, eso sí, siempre en la montaña. Al volver de uno de ellos explicó que sus 'nuevos amigos' le habían invitado a viajar con ellos y que había aceptado. El misterio se alimentó cuando tiempo después, Pedro desapareció”

Estos seres son nuestros padres genéticos y de ninguna manera van a abandonar su siembra. Nos ayudaron, nos ayudan y nos ayudaran, puesto que esta ayuda es una constante en el Universo dictada por el amor de la Suprema Inteligencia”

20.- *¿Qué sucede cuando dejamos de existir?*

Prácticamente todas las fuentes de origen extraterrestre hablan que la reencarnación es una constante en el universo, por tanto después de esta vida y de un periodo más o menos largo en el astral, el espíritu toma cuerpo, asesorado por los señores del karma y comienza una nueva experiencia vital. No necesariamente se reencarna en la Tierra, al parecer según sea la evolución del sujeto puede tomar cuerpo en otros mundos. Hoy rico, mañana pobre. Hoy mujer, mañana hombre. Hoy poderoso, mañana humilde. El objetivo de la reencarnación es aprender y acumular experiencias.

“PARÁBOLA DE LA REENCARNACIÓN

Un niño va por primera vez a la escuela; era muy pequeño y sus conocimientos no pasaban de la experiencia infantil. Su Maestro le pone en la primera clase y le pide que aprenda las lecciones siguientes: "Tú no debes matar, tú no debes hacer daño a ningún ser viviente, tú no debes robar". Luego, él no mata, pero era cruel y robaba. Al final del día —cuando su barba era iris— su maestro le dice: "Has aprendido a no matar, pero no has aprendido las otras lecciones. ¡Vuelve mañana!

Al día siguiente volvió, todavía como un niño. Su Maestro le pone en una escuela un poco más adelantada y le da estas lecciones para aprender: "Tú no debes hacer daño a ningún ser viviente, tú no debes robar, tú no debes mentir". Luego, el hombre deja de ser cruel, pero roba y miente. Al final del día el maestro le dice: "Tú has aprendido a no ser cruel, pero no has aprendido las otras lecciones. Vuelve mañana".

Al día siguiente volvió y era de nuevo un niño, su maestro le pone en una clase un poco más adelantada y le da estas lecciones para aprender: "Tú no debes robar, no debes mentir". No deseaba los bienes de los otros pero seguía mintiendo. Y al final del día, su maestro le dice: "Tú has aprendido a no robar, pero las otras lecciones no las has aprendido. ¡Vuelve, pequeño mío, vuelve mañana!...

Citar la reencarnación en un medio cultural cristiano-católico, ámbito este donde surtirá efecto nuestro estudio, puede resultar desacertado. Pero es bueno que se conozca que hasta el Concilio de Constantinopla en el año 543 d.C. la reencarnación del espíritu era un hecho aceptado por todos los fieles de las

iglesias. Aludiendo a concepciones bíblicas, citaremos aquí, a modo de aval, algunas de las más rotundas: (Jeremías, 1-4/5 .—"Llegóme la palabra de Yahvé que decía: Antes que te formara en el vientre te conocí, antes de que tú salieses del seno materno te consagré y te designé para profeta de pueblos". La alusión a la reencarnación parece evidente. El conocimiento de un individuo antes de su concepción sólo puede indicarnos que ya había existido como entidad física concreta en una o varias vidas precedentes. De hecho, si el Señor hubiera querido decir que había conocido a Jeremías como entidad espiritual en su vida precedente, no tendría sentido puesto que El conoce a todos los espíritus y no sólo al de Jeremías.

Cinco siglos antes de Cristo, Malaquías anuncia a las gentes que Dios enviará sobre la Tierra al profeta Elías, que había vivido cuatro siglos antes que él: (Malaquías, 4-5):—"He aquí que yo enviaré a Elías, el profeta, antes que venga el día de Yahvé". Un retorno de este género, evidentemente no puede ser entendido si no como una verdadera reencarnación.

Los siglos pasaron y Lucas nos dice que esta profecía se está cumpliendo. El ángel anuncia a Zacarías la reencarnación de Elías con estas palabras: (Lucas, 1-13/16/17).—"Isabel, tu mujer, te dará a luz un hijo, al que pondrás por nombre Juan ...Y a muchos de los hijos de Israel convertirá al Señor su Dios, y caminará delante del Señor en el espíritu y poder de Elías".

Juan entonces nacerá y tendrá el espíritu de Elías, además de su potencia, y se concreta que él precederá al Mesías. Por consiguiente, tenemos una referencia precisa a la reencarnación de Elías en Juan. Juan nació, predicó a las gentes en el desierto, bautizó a Jesús y fue encarcelado.

Pero como las muchedumbres no comprendieron quién era, Jesús interviene severamente y les dirige estos reproches: (Mateo, 11-7/15).—"¿Qué habéis ido a ver al desierto, una caña agitada por el viento?, ¿qué habéis ido a ver, a un hombre vestido humildemente? ¿A qué habéis ido? ¿A ver un Profeta? Yo os digo que más que un Profeta éste es de quien está escrito: "He aquí que yo envío a mi mensajero delante de mí". "En verdad os digo que entre los nacidos de mujer, no ha aparecido uno más grande que Juan el Bautista... y si queréis oírlo, él es el Elías que ha de venir. El que tenga oídos, que oiga".

Los Discípulos hicieron esta pregunta:

"¿Por qué dicen los Escribas que Elías debe venir primero? El respondió: "Elías ha venido ya, y no lo reconocieron"...Entonces comprendieron los Discípulos que hablaba de Juan el Bautista. (Mateo, 17-10/14). Vemos aquí un hecho claro de reencarnación, y es Jesús quien lo dice claramente y sin equívoco: "Juan el Bautista es el Elías que ha de venir". Y reafirma que ya ha venido y que no lo han reconocido. Después, los apóstoles comprenden.

Encontramos otra referencia en (Lucas, 9-18/19).—"Aconteció que orando El a solas, estaban con El los discípulos, a los cuales preguntó: ¿Quién dicen que soy yo?, respondieron ellos: "Juan el Bautista", otros "Elías", otros, "uno de los

antiguos profetas resucitados". Aquí no solamente son los Discípulos quienes creen en la reencarnación sino también el pueblo. Y "resucitado" significa naturalmente "reencarnado" puesto que el cuerpo de Elías o de los antiguos profetas había desaparecido desde hacía siglos, las únicas partes que habían quedado vivas eran el alma y el espíritu, y sólo ellas podrían representarse bajo nuevas formas sobre la Tierra.

También se habla en (Marcos, 6-14/16).—"Llegó esto a oídos del rey Herodes, porque se había divulgado mucho su nombre y decía: "Este es Juan el Bautista que ha resucitado de entre los muertos"; pero otros decían: "Es Elías" y otros decían que era un profeta. Pero Herodes, oyendo esto, decía: "Es Juan a quien yo degollé, que ha resucitado".

Aquí no puede quedar ninguna duda del término "resucitado". Debe ser entendido en el sentido de "reencarnado". Sabemos también que Herodes, por petición de Salomé, su hija, empujada por su mujer, Herodías, había enviado un verdugo que cortó la cabeza de Juan. Ahora bien, si Juan hubiera resucitado, se presentaría a las gentes con sus antiguas facciones conocidas y todos habrían sabido y habrían hablado señalando justamente esta particularidad, y como precedente, habría habido dos personas físicas distintas: la de Jesús y la de Juan. Sin embargo no era este el caso, sólo estaba Jesucristo que predicaba. Además un cuerpo sin cabeza no puede resucitar ni puede ser devuelto a la vida, y Herodes sabía estas cosas y comprendía, naturalmente hablando de Jesús, el paso a él del alma de Juan, y no su renacimiento físico.

En el Evangelio de Juan, 20-22, existe una revelación absolutamente clara al hecho del retorno: "Jesús dijo: "Si yo quisiera que éste permanezca hasta que yo venga, ¿a ti qué? Tú sígueme". Se divulgó entre los hermanos la voz de que aquel Discípulo no moriría, más no dijo Jesús que no moriría, sino: "Si yo quisiera que este permanezca hasta que venga, ¿a ti qué?".

¿Cómo podría permanecer Juan entre nosotros hasta ese añorado día? Sabedores de que la muerte es una barrera infranqueable para la naturaleza humana, evidentemente y sin duda, por medio de la reencarnación.

Para terminar las citas bíblicas, debemos recordar lo que sobre los niños llenos de defectos escribió San Agustín a San Jerónimo: "Dios, pudiendo sólo crear el bien, es muy probable que ellos hubieran escogido estos defectos en una existencia precedente".

Investigadores de diferentes países han tenido la ocasión de examinar casos de individuos que aseguraban acordarse de su vida precedente, y después de haberlos estudiado con seriedad y con escrupuloso rigor científico, han concluido con la afirmación de que la reencarnación es un hecho y que los recuerdos correspondían a la realidad. Realidad conmovedora, pero realidad. Y el estudio de los casos probados se extiende cada día más, incluso en los centros universitarios. Basta decir que la Universidad de Jaipur en la India ha reunido un equipo de seis decanos que han recogido en sus archivos unos 80 casos de reencarnación probados.

El profesor Denys Kesley, miembro del Colegio Real Inglés de Medicina, así como su mujer, Joan Grant, han relacionado en un interesantísimo volumen la documentación de otros 10 casos de reencarnación.

Recordamos también un versículo del Corán en el cual Mahoma, hablando de la reencarnación, nos dice: "Dios crea a los seres y los envía miles de veces para que ellos vuelvan a El". Nosotros añadimos: "Conscientes y purificados, no arrepentidos, como algunos aseguran". Recogemos también otro caso muy significativo que se dio en Santa Bárbara (California) el 26 de enero de 1978.

Eduardo de Moura Castro, un niño de 7 años, atacado de leucemia, dijo a su madre: "Mamá, cierra el oxígeno, no lo necesito más". Después añadió: "La muerte es una vía, un camino hacia otra galaxia. Quiero volver a la vida como un niño lleno de salud". "No sé por qué elegí volver a esta vida como enfermo, pero cuando se vuelve no se recuerdan los motivos de la elección. Cierra el oxígeno, no lo necesito más..." y tomando entre las suyas la mano de su madre, añadió con una sonrisa: "Es la hora". Después murió.

¿A dónde vamos? A conquistar la conciencia, el conocimiento y la eterna felicidad, sublimando nuestra carne hasta transfigurarnos en Ángeles, Arcángeles, Querubines, Serafines ...y así ser un día el 99,99% de esa quimera sublime rodeándonos de omnipotencia, omnisciencia y omnipresencia de un Dios más grande y expansivo, generador de justicia y amor universal.

Hemos dicho que el karma es una doctrina más acorde con la lógica pero también como tal es mal empleada por quien tiene intereses nefastos o bajos.

En la cuna del hinduismo el karma es la mejor de las formas para justificar las castas raciales y sociales. Se dice: "...¡Pobre hombre!, que desgraciado es. Estará pagando karma". Esa complacencia en el dolor de los demás ha hecho que se relaje el amor y el ansia de caminar hacia el derecho de igualdad para todo el grupo humano.

El karma por tanto se explica en cuanto a que traduce una ley divina que satisface deudas particulares respecto del patrón de evolución del espíritu. Existen así mismo karmas colectivos que como un solo ser psíquico son acreedores a premios y castigos. ¿Quién hace ejecutar el karma? Para unos son las propias Jerarquías Cósmicas o Divinas las que vigilan e imponen el premio o castigo que corresponda. Para otros es el propio individuo consciente y en el plano astral, sin el cuerpo físico que soportó su existencia, el que se conciencia de su pasado y programa su futuro de acuerdo a la Ley de Causa-Efecto.

Nosotros creemos sinceramente que no hay mayor juez y más implacable que el propio individuo que sabiendo que ha hecho mal lo trata de compensar. Dentro de la Ley Mosaica esta doctrina se define con la máxima "Ojo por ojo, diente por diente", por la que toda mala acción es compensada con castigo semejante que debe ser aplicado.

Si Dios es la Perfecta Justicia, es normal que pensemos aplicar en todo momento la Ley de Causa-Efecto a fin de no ceder ante la debilidad o la ignorancia. Al fin

y al cabo un Dios que no es justo no tiene sentido. Según se entiende aquí Dios y Justicia son un binomio inseparable y necesario. Sin embargo todo se tambalea cuando el propio Jesús nos habla de otros mecanismos aparentemente contradictorios: (Lucas, 6-29/30).—"Habéis oído que se dijo: Ojo por ojo y diente por diente. Pero yo os digo: No resistáis al mal, y si alguno te abofetea en la mejilla derecha, dale también la otra; y al que quiera litigar contigo para quitarte la túnica, dale también el manto, y si alguno te requisita para una milla, vete con él dos. Da a quien te pida y no vuelvas la espalda a quien desea de ti algo prestado". Aquí, como vemos, Jesús cuestiona directamente la ley y parece decirnos que la Ley Kármica es capaz de ser mutada o mitigada por el amor. Esto para algunos pensadores es una forma de debilidad. No puede haber justicia sin amor, pues sería impiedad, pero tampoco puede haber amor sin justicia, puesto que sería debilidad. El equilibrio de ambas formas hablaría en todo caso de un Dios sensible y capaz de aplicar la ley según convenga.

Quizás estemos atribuyendo a Dios algo que como antes hemos dicho, nace de nosotros mismos y es vivido por nuestra propia conciencia. Recordamos una pequeña historia que ayuda a esclarecer este dilema:

"El hospital se hacía más tétrico ante los gemidos del moribundo. La enfermera llevaba varios días contemplando el tremendo dolor emotivo de un anciano que se resistía a dejar su cuerpo. Casi sin constantes vitales, pareció revivir de nuevo en un último esfuerzo y abrió los ojos de par en par mirando a la enfermera que respiraba aliviada.

— ¿Cómo se siente? —dijo ella.

— He vivido la muerte y he sufrido de una forma espantosa. El tiempo se me acaba y he desperdiciado la vida.

— ¿Tan dura es la muerte? —No es dura, creo que es una liberación.

— Entonces, ¿es el dolor del cuerpo?

— No, es el dolor del alma que es mucho más fuerte. En un momento he visto toda mi vida reflejada en un segundo. He llorado volviendo a vivir historias de la guerra. Allí, mi misión era torturar a los presos y así lo hice. Al principio con ciertos escrúpulos pero al final, llegué a disfrutar con ello y con el sufrimiento de los que caían en mis manos. Después me he visto en otra guerra y era yo quien sufría la tortura. Era espantosa y moría entre agonías odiando al que me torturaba. Ahora, en esta vida que se me está acabando, he caído víctima del odio almacenado y he torturado con más saña que antes. En vez de aprender la lección y haber perdonado y cedido ante el odio, me he hecho acreedor a nuevos dolores para las siguientes vidas. ¡Qué tremenda pena haber perdido la oportunidad de perdonar y redimirme!

- ¡Dios mío, Dios mío, qué ceguera la del hombre que se deja arrastrar por las pasiones!".

Este fue el diálogo previo a la muerte de aquel anciano que agonizaba al emprender el Viaje hacia el espíritu para comenzar una nueva etapa.

Hemos hablado del viaje después de la muerte, pero ¿hacia dónde?...Son muchas las culturas y cada una nos muestra básicamente un infierno y un paraíso. Todas coinciden no obstante, en un tránsito que revive el pasado y los actos de las vidas. Este camino obligado fue reflejado muy bien en la cultura egipcia que se ocupaba de dejar un barco junto a la tumba del faraón, a fin de que navegase hacia el Sol una vez renaciera.

En forma generalizada se dice que se viaja "al plano astral", pero ¿qué es este plano si no el astro o Sol?. Lógicamente si el Sol tiene un componente espiritual, otro psíquico y otro físico, es el padre de la genética planetaria. Dicho de otra manera "la vid de donde nacen los sarmientos". Ubicaremos por tanto en su seno la identidad de cada ser que vive y se muestra en todos los planetas. Es el Sol o Cristo el que contiene el espíritu de cada individuo, por tanto, una vez muertos, el cuerpo físico queda en la tierra y el alma o cuerpo astral viaja al Sol donde reside el espíritu. Es en el Sol donde hacemos nuestro propio juicio al contrastar las experiencias de otras vidas con la que acabamos de dejar y después programamos la próxima existencia de acuerdo a lo que mejor convenga a nuestra evolución y a fin de saldar el karma o cuentas pendientes que hayamos dejado atrás.

Ahora bien, entre la muerte y el viaje al Centro Espiritual del Sol, ¿con qué nos encontramos?, pues con esferas o planetas que son los que a su vez nos presentan las escenas o momentos que registraron en nuestro paso por la tierra. En este punto es bueno pasar a otra explicación que nos muestra lo que acabamos de decir. Antes leamos a Hermes que nos habla de este viaje:

- "—Tú me has enseñado ciertamente todas las cosas como yo quería, Oh Nous". Pero, háblame también de la Ascensión, tal y como se produce. A esto Poimandres respondió: —Primeramente, en la disolución del cuerpo material, tú entregas ese cuerpo mismo a la alteración, y la forma que tú posees, deja de ser percibida, abandonas tu yo habitual, inactivo en adelante, y los sentidos corporales se remontan a sus respectivas fuentes y se funden nuevamente con las Energías, mientras que la parte irascible y la concupiscible, van a parar a la naturaleza irracional. Y de esta manera el hombre se lanza ya desde este momento hacia lo alto a través del armazón de las esferas, y en el primer círculo abandona la capacidad de crecer y decrecer, en la segunda las arterias de la maldad, espíritu del engaño que en adelante carece ya de efecto, en el tercero la ilusión del deseo en lo sucesivo inoperante, en el cuarto la ostentación del mando desprovista de sus miras ambiciosas, en el quinto la audacia impía y la temeridad presuntuosa, en el sexto los apetitos ilícitos que produce la riqueza, en lo sucesivo inoperante, y en el séptimo la mentira que prepara las trampas. Y entonces, despojado de lo que había producido la naturaleza de las esferas, entra en la naturaleza "ogdoática", sin poseer otra cosa que su propia potencia; y canta a una con los Seres, himnos al Padre, y todos los presentes se gozan con él de su llegada."

La Conciencia Crística Solar de nuestro sistema está formada por los Elohim o Dioses Solares que programan la existencia y el devenir de todo cuanto se manifiesta bajo la influencia de la luz. Este conjunto de seres bajo un solo Ente se llama "Logos Solar".

Existen a su vez doce Logos Planetarios correspondientes a los doce planetas del Sistema Solar, compuesto cada uno de ellos por los Maestros Ascendidos o realizados de cada planeta.

Cada Logos Planetario tiene asignada una función o una característica que debe realizar, tanto para su propia economía evolutiva y creativa, como en relación a su monarca el Cristo o Logos Solar. A estos se les llama también "Gobernadores del Sol".

Imaginad, en otro orden de cosas, que una persona mata a otra tal que este año, y por tanto establece un karma. Luego muere y aunque él es consciente de tal acción, ¿quién estuvo de testigo por encima de él?. Por supuesto, el Universo que nos envuelve; los planetas que le rodearon. Así pues cuando de nuevo tome cuerpo, habrá cambiado el espacio y el tiempo, pero los planetas vuelven precisos a sus órbitas y a girar en imágenes las acciones cometidas por los hombres.

Ante el Espíritu, el hombre muerto ve como en una película las vivencias que los distintos Logos Planetarios le van mostrando, y antes de retornar a la vida, son los Consejos Kármicos de estas Jerarquías las que se programan para que en la siguiente reencarnación del individuo en el planeta, le sean pasadas y recordadas las cuentas pendientes que debe satisfacer para saldar las deudas.

Comprenderéis enseguida el fundamento kármico de la Astrología en cuanto que el Karma es fijado y entregado a los Logos Planetarios que de acuerdo a las Leyes Mecánicas Celestes y en la vida de un individuo, le van activando cuanto previamente se había programado. Así pues podemos estudiar las posibilidades de futuro de tal o cual Conjunción Planetaria para esta o aquella persona pues sabemos la naturaleza del Logos y sus efectos.

El hombre no está solo en el Universo si no que es parte del mismo. Por tanto se establecen ínter-relaciones con todo cuanto le rodea. En el ejemplo anterior y a fin de saldar la cuenta del asesinato cometido, tendrá que confiar al Logos Kármico que gobierna la violencia y la muerte que a fecha determinada el individuo muera a su vez en semejantes circunstancias a manos del que fue anteriormente su víctima. Seguramente hablaría —antes de reencarnar— con el Logos de Plutón —que rige la muerte— y el Logos de Marte —al que compete la violencia— para que en aspectos concretos de ambos se salde su cuenta kármica.

¡Claro está!, esto podría ser entendido como determinismo o fatalidad pero hay que considerar que el que debe ejecutar la sentencia, a su vez está influido por otros aspectos planetarios donde podrían darse perspectivas de perdón. Pondremos un ejemplo para considerar que no existe el fatalismo por definición si no que siempre hay una vía de salida: "En una vida, Juan asesina violentamente a Pedro, quedando en Pedro la lógica necesidad de venganza. Una

vez muertos los dos, Juan comprende el daño que ha hecho y considera normal que en la siguiente reencarnación sea él muerto por su anterior víctima. De esta manera la Ley Causa-Efecto o Ley del Karma se complementa. Sin embargo, a ambos se les da una posibilidad muy positiva para vencer la tendencia a la violencia. Se programa que en la siguiente vida Pedro encarne como hijo de Juan y de esta manera el amor de hijo pueda contrarrestar la violencia acumulada en el espíritu.

En la siguiente existencia se encuentran delante de este dilema; incluso Pedro desea matar a su Padre con toda la fuerza. Pero es "su padre" y en esa lucha se dilucida un karma positivo al hacer que sea el amor quien mute la violencia acumulada en otras vidas."

Y es que desde el plano astral, todo se establece en sucesión de continuidad positiva y nunca de aniquilamiento.

Por otra parte hay que considerar, que a la vez que por medio de las acciones en esta vida realizamos un karma, también se realiza lo contrario; es decir un "darma" o conjunto de acciones positivas que contribuyen a estabilizar la balanza. Si el darma es superior al karma, se sube de plano y la posterior reencarnación nos dará un mayor acceso a otro estado de conciencia. Por medio de la supresión del karma y de la acumulación del darma se logra una mayor vibración espiritual y se puede encarnar en otras estancias paralelas donde la vida sea mucho más evolucionada, aunque cada espíritu pertenece a su propio sistema y se redime con todo el macro-cuerpo que lo engendró.

Llega un momento que el ser que un día comenzó a experimentar, ha conseguido suprimir el karma y a su vez ha vencido al mal y sus tendencias. Este ser es desde entonces un "Maestro" que asciende de plano, ocupando la Cuarta Dimensión. Pero atado por su vínculo al tronco genético-espiritual, trabaja en tareas de ayuda para que los seres aún no ascendidos, lo consigan definitivamente, llegando a la sublimación de la materia a lo largo de millones de años. Después se transforma todo el sistema con hombres, animales, átomos hacia la dimensión más elevada.

¡En fin!. No se trata de aclarar del todo algo tan complejo, sólo indicar la mecánica básica del karma y del individuo en su ascensión hacia la perfección. Hemos hablado de la competencia de los Logos de nuestro Sistema Solar, pero existen otros jerárquicamente distintos que nos relacionan con el cosmos, tanto colectiva como particularmente, se llaman "Logos Zodiacales". Todo vive unido en inteligencia perfecta, pues todo está estrechamente vigilado por los seres interdimensionales y por entidades de cuya sabiduría y poder el hombre quedaría perplejo.

La cuestión final de la investigación es la siguiente: ¿Existe o no el karma y cómo se aplica al hombre? ¿Está el amor por encima del karma? ¿Se puede alterar en alguna ocasión?

Quien ha comprendido que somos infinitos e inmortales, trabaja para el eterno presente, sembrando flores para recibir en su día flores y construye un karma positivo y armónico. Quien no ha comprendido, se deja llevar por lo aparente y por la satisfacción de los apetitos bajos, entrando en una dinámica de repetición, vida tras vida, hasta que al fin comprenda.

21.- ¿Por qué vienen los extraterrestres?

La primera de las razones es que son simplemente nuestros padres genéticos. Fueron biólogos estelares los que sembraron la vida en este planeta.

El ser que evolucionó del propio planeta procedía de Africa, la raza de color. Estos seres fueron mejorados genéticamente a lo largo de millones de años hasta llegar al "homo sapiens" Posteriormente en distintas etapas se procedió a la inserción de colonos traídos de diversos ángulos del Universo. Estas colonias portaban diversos valores y características. El color de su piel era diversa y las habilidades intelectuales y emocionales también variaban según su procedencia.

Las primeras colonias se extendieron por todo el planeta y procedieron a mezclarse llegando hasta nuestros días.

Seres, muy evolucionados, procedentes de la Nebulosa M-42 en la Constelación de Orión fueron los que sembraron la vida, aportando genéticas de diversos ángulos del Universo.

La expansión de la vida es una constante en el Cosmos. Todo se expande generando vida y diversos modos de existencia. Hoy la Física Cuántica a demostrado el "Desdoblamiento cuántico" es decir, cuando un elemento o subpartícula se divide y se lleva a millones de años luz o a cualquier otro espacio-tiempo. Si en este lado se produce una reacción, al instante, se precipita en la otra parte distanciada y separada la misma reacción.

Si tus genes son transportados al confín de la galaxia, creando criaturas a tu imagen y semejanza, las experiencias, vivencias y emociones de los seres creados emiten, por este principio cuántico, todas estas vivencias a su creador. Y lo que tu generas o emites, son recibidas instantaneamente por tu creación aunque estén a millones de años luz. Otra cuestión es el nivel de percepción de esas criaturas, pues si su evolución esta en una etapa primaria, seguramente recibirán más por el inconsciente que por su lado consciente.

Toda la vida en el universo esta conectado por este proceso cuántico, recibiendo al instante cada experiencia la Suprema Inteligencia o Creador Primordial. Algunos lo llaman Dios.

La humanidad terrestre es una siembra que está en su etapa primaria, dentro de miles de años seremos conscientes de este principio expansivo de la vida y sembraremos por nosotros mismos otras semillas en los confines del Universo. Y esos seres creados te llamarán "Dios" pues eres su creador. Esta etapa creativa

esta ya latente en el ser humano actual, puesto que en un centímetro cúbico de esperma viven cientos de millones de seres o espermatozoides. Lo que resulta imposible de entender por parte de la humanidad es que estos seres de tu esperma que hoy han nacido están animados de amor, si tu amas o de odio, si estás odiando. Somos dioses creadores desde la etapa más primaria de la vida, pero este es un misterio que difícilmente puede ser entendido y aceptado por nuestra educación tradicional.

El mensaje constante de los extraterrestres que nos visitan es que vienen a salvar al planeta. No tanto a la humanidad, sino a la Tierra, puesto que el humano aun muriendo, vuelve en la siguiente reencarnación, pues el espíritu es inmortal, pero si el planeta se destruye, no reencarna y se vería perjudicada la vida en todo el Universo.

22.- ¿De que se alimentan los extraterrestres?

La alimentación está íntimamente ligada a la evolución de cada raza que nos visita. Casi en la mayoría de los casos su alimento es de naturaleza predigerida; es decir, normalmente no producen excrementos. Su alimento lo extraen de la savia de los vegetales y de los productos yemo-derivados. En general son vegetarianos. Es difícil contemplar una raza que mata animales para vivir.

Algunas razas incluso no tienen colon, pues no lo necesitan. Existen otras razas aún más elevadas que se alimentan de energía pura o del prana universal.

Si la evolución es próxima a la nuestra, si comen carne, pero son pocas las razas que siguen este modelo.

Por último hay robots de tipo biológico. Los que popularmente se conocen como grises que no necesitan comer aunque se sospecha que su piel tiene una función osmótica atrapando fluidos ambientales. De hecho no tienen dientes y sus labios son muy delgados.

Hay otras razas que aunque no matan animales, generan cultivos proteicos de los cuales se alimentan. Es decir, alimentos sintéticos creados en laboratorio.

23.- ¿Llegaremos algún día a ver a los extraterrestres?

Desde 1947, año en el que comienza la era moderna del fenómeno ovni los casos registrados de avistamientos y encuentros son varios cientos de millones.

Yo he presenciado varias veces sus naves y he tenido alguna que otra experiencia de su presencia, pero el número de testigos en mayor o menor grado de aproximación en todo el mundo es enorme; es decir, de millones de casos.

La NASA y varias agencias de inteligencia tienen constancia de su presencia. Existen pactos entre algunas razas extraterrestres y militares de élite en Estados Unidos. Son razas negativas que buscan tejidos biológicos y soporte genético humano y no dudan en matarnos si se les presenta la ocasión.

El verdadero problema no es que ellos nos visiten, sino la capacidad nuestra de aceptarlos como razas provenientes del espacio. La mayoría de los humanos pensaría que son hologramas en 3D, proyectados por servicios secretos.

Imagine que uno de sus hijos junto con otros 500 niños en el colegio ven a unos extraterrestres mientras juegan en el recreo ¿Cree Ud, que su hijo y sus compañeros mentirían en relación a este avistamiento..? El problema es que el ser humano no cree ni en la ingenuidad y veracidad de nuestros propios hijos, que de ninguna manera mentirían. Menos va a creer en el testimonio de adultos o testigos presenciales. Hay dos casos rotundos donde los niños son testigos veraces y rotundos de la presencia extraterrestre. El primer caso esta referido a la antigua Unión Soviética. En el año 1989. Precisamente en plena Perestroika; es decir, en el final del régimen soviético.

En septiembre de 1989 una nave extraterrestre habría descendido en esta localidad, hizo desaparecer a un habitante.

La desafiante visita de un OVNI a Voronezh, en Rusia, que presagió el fin del comunismo .En 1989, antes de la caída de la URSS, se registró un incidente ovni en Vorozneh. Foto ilustrativa/Pixbay

REDACCIÓN CLARÍN

“El 27 de septiembre de 1989, en Voronezh, en la ex Unión Soviética, hoy Rusia, varios niños afirmaron haber visto un alienígena de tres ojos con una escolta robótica que habían bajado de un ovni.

Los niños testimoniaron que el alienígena medía unos tres metros de altura. La nave, según el testimonio de los testigos, aterrizó en las afueras de la ciudad de Vorozneh. Poco después, el alto alienígena apareció y, al ver a un joven, le disparó una especie de arma, haciendo que se desvaneciera ante los ojos de las demás personas que le rodeaban.

Por la violencia de este incidente ovni, que supuestamente ocurrió en Voronezh, fue publicado por primera vez en occidente, en los Estados Unidos por el medio Louis Dispatch. La historia se hizo público originalmente el 11 de octubre de 1989, pero su origen fue el periódico estatal ruso TASS.

Qué dice el informe sobre ovnis en Rusia

El informe oficial relata las aventuras de varios niños pequeños que afirmaron haber visto a un alienígena de tres ojos con una escolta robótica.

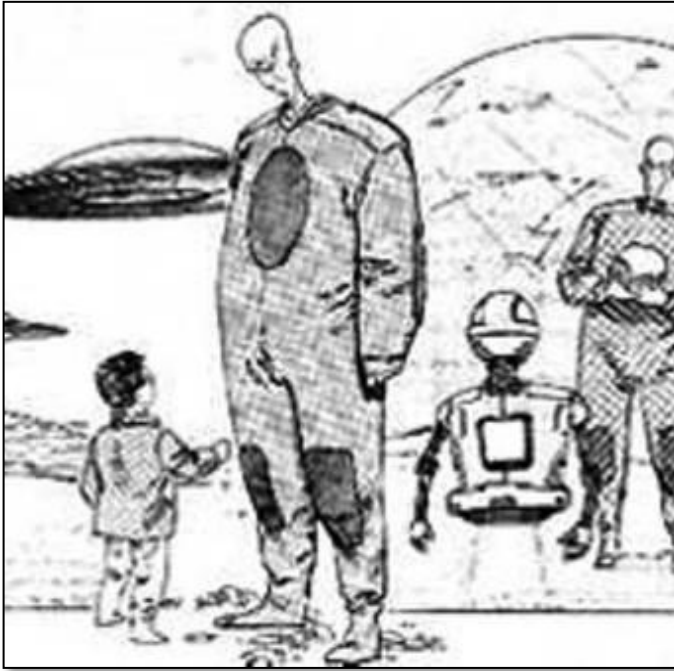

Según los testimonios el alienígena medía unos tres metros de altura y la nave aterrizó en las afueras de la ciudad. Poco después, el alienígena apareció y, al ver al joven, le disparó una especie de arma, haciendo que se desvaneciera ante los ojos de las demás personas que le rodeaban. Hay varios elementos importantes que hay que tener en cuenta en relación con este caso extremadamente extraño de un encuentro cercano en la ex Unión Soviética.

Los detalles oficiales del caso fueron aportados por Genrikh Silanov, jefe del Laboratorio Geofísico de

Voronezh, brindó información a la agencia de noticias TASS.

Silanov declaró que "los medios de comunicación se tomaron una enorme libertad creativa con su informe por eso no creen todo lo que oyen de Tass", declaró.

Qué informaron los medios de la ex Unión Soviética sobre la visita alienígena de 1989

La agencia Tass había informado al mundo que los científicos rusos habían confirmado que una nave espacial extraterrestre que transportaba gigantes con cabezas diminutas había aterrizado en Voronezh, una ciudad de más de 800.000 habitantes situada a unos 480 kilómetros al sureste de Moscú.

La agencia afirmó que tres de estas criaturas gigantes habían salido del ovni que fue descrita como una gran bola brillante. Se dijo que estas extrañas criaturas se paseaban por un parque cercano, acompañadas de un amenazante robot.

TASS fue el único medio de comunicación que publicó la historia en la ex Unión Soviética. El periódico oficial PraUda no quiso publicar ni comentar la extraña historia.

En defensa del relato de TASS, una reportera soviética del medio Skaya Kultura dijo que la agencia soviética seguía la "regla de oro del periodismo y el lector debe saberlo todo".

El relato de TASS afirmaba que el OVNI aterrizó en Voronezh el 27 de septiembre de 1989, a las 18:30. A esa hora unos niños que jugaban al fútbol fueron testigos del suceso, y declararon que un resplandor rosado precedió al descenso de la inusual nave voladora.

El resplandor rosado se convirtió en un rojo intenso cuando tocó tierra. La mayoría de los testigos describieron el objeto como un disco aplanado y una multitud se reunió rápidamente y miró a través de una escotilla que se abrió.



Según los testigos de Vorozneh, las criaturas que bajaron del OVNI medían más de tres metros. Foto/archivo Según los testigos de Vorozneh, las criaturas que bajaron del OVNI medían más de tres metros. Foto/archivo

Según Tass vieron a un "extraterrestre de tres ojos" de unos 3 metros de altura, vestido con un mono plateado y botas de color bronce y con un disco en el pecho".

El relato de TASS también afirmaba: "Un niño gritó de miedo, pero cuando el alienígena lo miró, con los ojos brillantes, se

quedó callado, sin poder moverse. Los espectadores gritaron, y el OVNI y las criaturas desaparecieron".

Según el informe, unos cinco minutos después volvieron a aparecer. El alienígena tenía un objeto similar a una pistola, un tubo de unos 30 centímetros de largo, que apuntó a un chico de 16 años no identificado, haciéndolo desaparecer.

El extraterrestre entró en la esfera que tenía el ovni, que luego despegó. Al mismo tiempo, el chico reapareció.

"Los niños y los testigos presenciales del fenómeno anormal han sido interrogados por los trabajadores de la policía y los periodistas", escribió E. Efremov, corresponsal en Voronezh del diario soviético Skaya Kultura.

Efremov agregó que "no hay discrepancias en la descripción de la propia esfera ni en las acciones de los extraterrestres. Además, todos los niños que fueron testigos de este suceso siguen teniendo miedo, incluso ahora".

Los dibujos de los niños que habrían visto el ovni en Voronezh

Algunos de los niños que supuestamente fueron testigos de los sucesos de Voronezh realizaron varios dibujos.

Los residentes de Voronezh, entrevistados meses después, afirmaron que habían observado este OVNI y a sus tripulantes no sólo durante el incidente

mencionado, sino también muchas veces el 21, 23 y 29 de septiembre y el 2 de octubre, entre las 6 y las 9 de la tarde.

En algunos de estos supuestos avistamientos se trataba de una criatura diferente que variada tanto su tamaño como su color: pequeña, con la cara de color verde grisáceo y con un abrigo azul que parecía un impermeable suelto.

Para muchos estos avistamientos de ovnis de Voronezh presagiaron la caída del comunismo y fueron una señal del cambio de los tiempos.

En noviembre de 1989 cayó el muro de Berlín y el 3 de octubre de 1990 se concretó la reunificación de Alemania y poco después Berlín volvió a ser la capital de todo el país.

La caída del Muro marcó el final de la Guerra Fría y anticipó el colapso del mundo soviético. Entre 1990 y 1991, los países que formaban la Unión Soviética comenzaron a independizarse. De esta manera, en diciembre de 1991, la Unión de Repúblicas Socialistas Soviéticas (URSS) dejó de existir.”

El segundo caso es casi idéntico al anterior, puesto que se trata de otro colegio de niños. El misterioso avistamiento Ovni de la escuela Ariel en Zimbabwe.

“Artículo realizado por NarfMesi para granmisterio.org

En el año 1994, más concretamente el día 16 de septiembre, un supuesto ovni sobrevoló la ciudad de Ruwa en Zimbabwe. Días más tarde, un objeto no identificado aterrizó cerca de un colegio. Los 62 niños y niñas de este colegio de primaria presenciaron el aterrizaje fuera del colegio, en una zona de arbustos. Los niños relataban haber presenciado unas esferas muy luminosas. Algunos de los niños llegaron a más, describiendo a dos seres de aspecto extraño con unos grandes ojos ovalados y puntiagudos. Este gran acontecimiento sigue marcando hoy día los pensamientos de estos niños.

Unos días más tarde, el 20 de septiembre, Cynthia Hind, una reconocida investigadora de temas relacionados con ovnis y extraterrestres en Sudáfrica visitó el lugar acompañada por un equipo de televisión de la cadena BBC. Antes de su llegada, Cynthia Hind pidió a Colin Mackie, director de la escuela donde ocurrió el avistamiento, que los niños dibujaran todo lo que recuerden sobre el avistamiento. Meses más tarde, el notable psiquiatra Jhon Mack, de procedencia Norteamericana y su equipo se acercaron al lugar de los hechos para poder hablar de primera mano con los niños.

Los niños describieron a Cynthia Hind, al psiquiatra Jhon Mack y a sus profesores que 3 esferas plateadas sobrevolaron la escuela. Las esferas de luz desaparecieron en un gran destello y reaparecieron de nuevo en otra parte. Algunos niños contaban que el Ovni se quedó flotando en el aire, mientras que otros aseguraban que el Ovni aterrizó. La zona donde supuestamente aterrizó o

se mantuvo flotando, no pertenecía al colegio. Pese a no pertenecer al colegio, no existía nada que limitara la zona. Los niños tenían prohibido ir a esa zona por

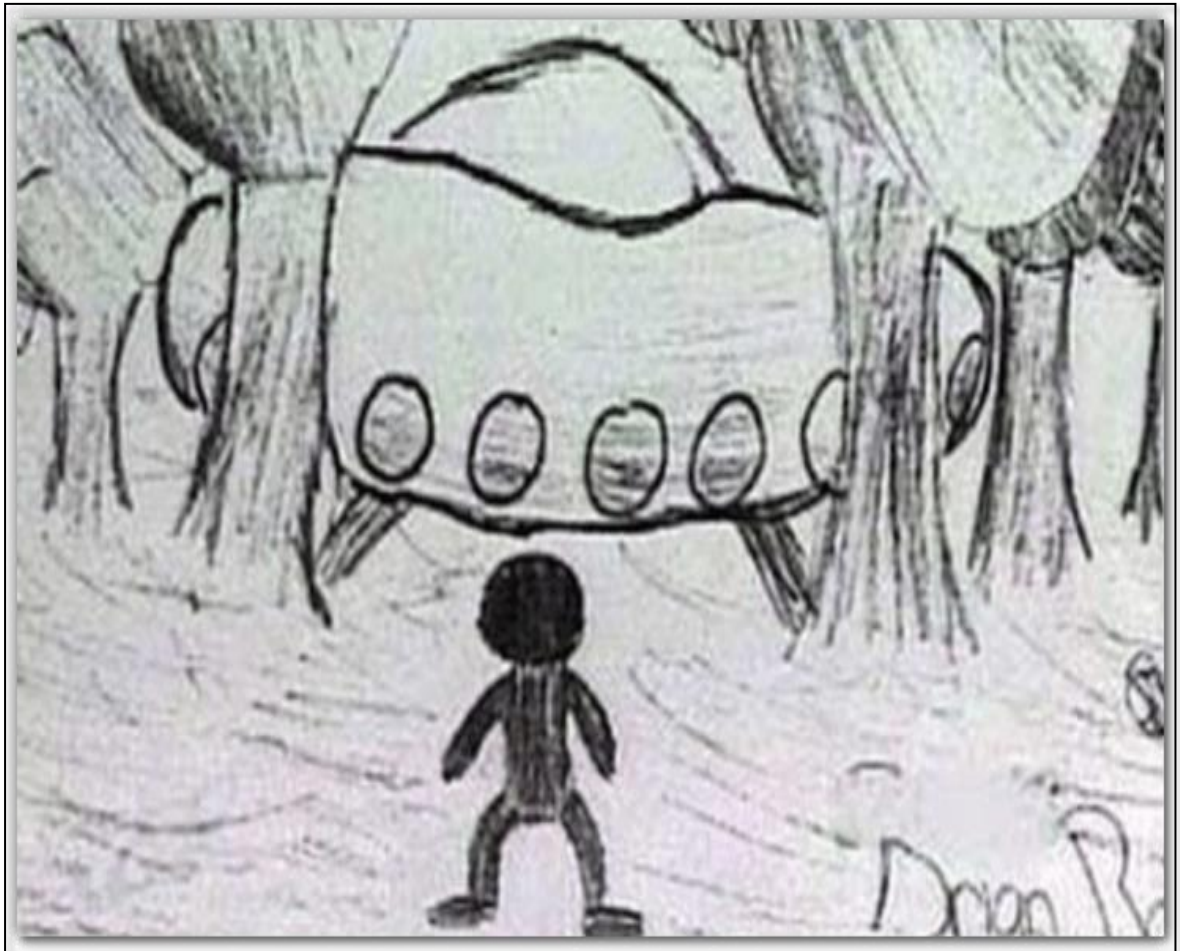

las peligrosas serpientes y arañas que ahí se encontraban. Algunos de los niños se aproximaron al limite para ver mejor a ese ser. Cuando el ser vio a los niños, este desapareció. Más tarde, los niños contaban que ese mismo ser y otro muy parecido se mostró por la parte trasera del Ovni.

Jhon Mack pidió a una de las niñas que dibujara en un papel la forma de los ojos y el aspecto que tenían. Esta es la conversación que mantuvieron

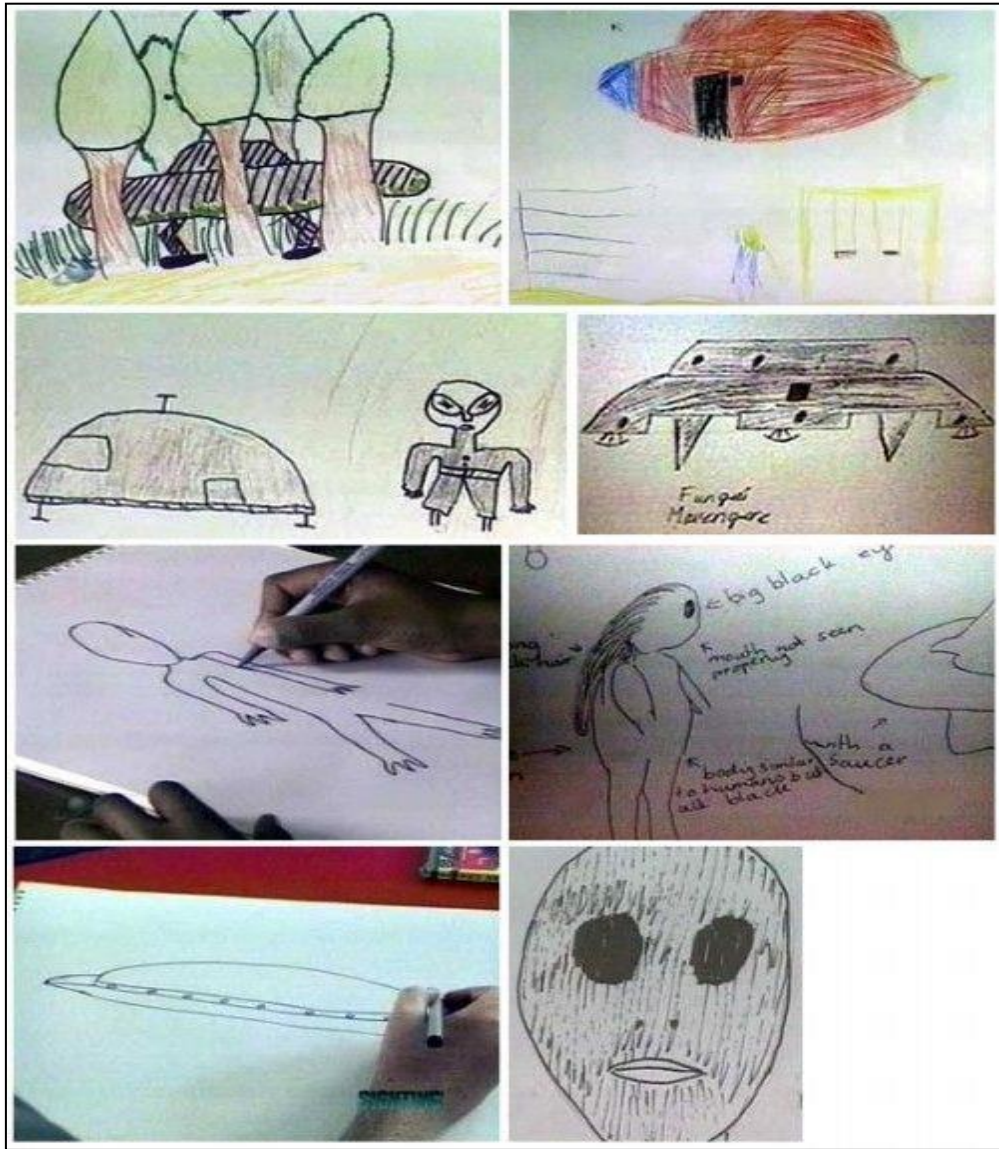

Jhon y la niña:

John Mack: ¿Los ojos eran más puntiagudos hacia el centro de la cabeza?

Niña: Sí, y esto (señalando la parte externa del ojo en el dibujo) era todo negro.

John Mack: Todo negro, y ¿tenían pupilas?

Niña: Sí, las pupilas eran blancas

John Mack: ¿Viste blanco en el centro?

Niña: Sí

John Mack: ¿El estaba cerca del objeto plateado o estaba lejos?

Niña: Estaba encima

John Mack: Encima del objeto plateado, y ¿lo miraste?

Niña: Sí

John Mack: ¿El te miró a ti?

Niña: Si, me dio miedo

En otra entrevista una niña describía el particular sonido que emitía el Ovni:

John Mack: Algo te asustó, ¿verdad?

Niña: Sí. John Mack: ¿Qué fue lo que te asustó?

Niña: El ruido.

John Mack: ¿Qué ruido?

Niña: El ruido que escuchamos en el aire.

John Mack: ¿Escucharon un ruido en el aire?

Niña: Sí.

John Mack: ¿Cómo era? ¿Como un rugido, como un zumbido? ¿Qué tipo de ruido era?

Niña: Era como si alguien tocara una flauta.

Una de las cosas más sorprendentes y extrañas que algunos de los niños relataron fue que los seres se comunicaron con ellos de manera telepática y les transmitieron un mensaje. Este mensaje advertía de la destrucción que estamos causando a nuestro planeta. Un niño Africano se asustó porque comparó a estos seres con los tokoloshies. Los tokoloshies son leyendas Africanas de seres que se comen a los niños.

Jhon Mack creyó a los niños en todo momento, y lo mejor en estos casos es escucharlos y reflexionar sobre las palabras que los niños estaban diciendo. No se puede saber lo que ocurrió exactamente ese día, pero lo que si que está claro es que algo ocurrió. ¿Qué opináis sobre este acontecimiento? ¿Un avistamiento o una invención? ¿Un saludo?

He querido hacer alusión a estos dos casos, porque se trata de niños inocentes, que difícilmente pueden mentir. En el segundo caso la investigación realizada por el psiquiatra John E. Mack oferta una garantía inequívoca de seriedad y respeto. Pero podíamos rellenar miles de páginas sobre avistamientos directos, contactos con alienígenas y presencia ovni en todos los tiempos y en todas las latitudes del planeta.

Tengo la seguridad que "ellos" vendrán en masa, pero será ante algún acontecimiento traumático. Quizás de esta manera la credibilidad humana de un paso adelante. Ahora mismo con la tremenda desinformación que hay en los medios y en las redes va a ser difícil creer en su presencia.

24.- *Al parecer aumentado la muerte de numerosos jóvenes en extrañas circunstancias ¿a qué se debe esto?*

Ciertamente se ha constatado que el número de suicidios ha aumentado en forma alarmante entre los jóvenes.

En el 2020 se dio una conjunción planetaria en el signo de Capricornio de Saturno, Júpiter y Plutón demoledora. Tal y como hemos anunciado previamente, cuando estos planetas actúan se producen pestilencias, pandemias y enfermedades colectivas. La pandemia del Covid trajo consigo un elemento aún más preocupante. Me refiero a la vacuna de ARN mensajero. Tal y como anunciamos en diversos vídeos esta vacuna, además de no ser eficaz iba a producir numerosos efectos secundarios como la pericarditis, el ictus, incremento de cáncer y suicidios.

SALUD

Los suicidios en adolescentes crecieron un 32% entre 2019 y 2021

"La tendencia creciente que se ve de mortalidad por suicidio en España desde 2018 parece ser también la tendencia en adolescentes", señala un informe de la Universidad Complutense de Madrid

Nuestro "consejo de visiones" recibió por medio de varias personas psíquicas, la llegada del virus y el remedio para curar la pandemia con el uso de un producto que se llama la ivermectina.

Los grandes laboratorios consiguieron hacer desaparecer del mercado dicho producto

desacreditándolo para imponer su vacuna. La ivermectina, un antiparasitario y antiféccioso de coste ínfimo competía contra el negocio de los laboratorios, que se calcula vendieron cerca de seis mil millones de dosis.

En España se emplearon cuatro dosis y el virus no desapareció, pero como antes dije, los efectos secundarios fueron enormes. Nos anticipamos en un año anunciando este evento. Publicamos varios vídeos que fueron censurados por el canal Youtube. La humanidad fue sometida a un test de miedo, de obediencia irracional, de insolidaridad y discriminación brutal contra los que no se vacunaron o los que no portaban mascarilla. La conjunción planetaria se dio en el signo de la política, es decir, en Capricornio y fueron los políticos al unísono que se sometieron al dictado del negocio farmacéutico, saltándose las leyes preventivas que regían el protocolo para aprobar las vacunas con una moratoria de años. Se impuso, por miedo el concepto de urgencia y necesidad y se desató la locura. Los científicos y médicos que levantaron la voz y denunciaron toda esta farsa fueron multados, expedientados y marginados. Como he citado una verdadera locura.

El empleo del ARN mensajero en vacunas que se empleaba por primera vez era otro aliciente que a largo plazo podría afectar al genoma humano. Los científicos aseguraron que era imposible que el ARN mensajero afectara al

genoma. Nosotros recibimos en el "consejo de visiones" varios avisos de personas diversas de distintos países la advertencia que los efectos a medio y largo plazo si afectarían al ADN. Y uno de los efectos, además de la depresión era el aumento de suicidios como efectivamente se esta produciendo. Nos dijeron que en los próximos años aumentaría aún más. Sobretudo en el 2026 y 2027 con la entrada de Saturno y Neptuno en Aries, que afectará de lleno a la función global del cerebro aumentando el cáncer, los suicidios, las depresiones y la violencia desatada entre las personas y las naciones.

Recuerdo todavía la información que llegó desde Italia al Consejo. Fue una mujer joven, profesora de niños. Eran cerca de treinta niños con una edad media de 8/9 años. Una niña de entre el grupo era especial. Según decía la maestra aquella pequeña hablaba de conceptos impropios de su edad. Dibujaba naves espaciales, hablaba de otros mundos y parecía estar animada de algo o alguien que movía sus labios vertiendo sabiduría y razonamientos no humanos. Esta niña no se separaba de otra compañera como ella, que padecía autismo. En un momento determinado se acercó a la profesora con cara solemne anunciando una extraña profecía: "En el año 2050 la mitad de la humanidad será como mi amiga....." refiriéndose a su compañera que sufría autismo. Y añadió aún: "Los seres humanos se reaccionarán contra las autoridades y los sabios, por haberles engañados y los matarán..."

Al escuchar a la profesora enseguida vino a mi mente el 26 de febrero de 1998 fue el día en que se generó una ola de desconfianza internacional sobre las vacunas cuyos efectos reverberan hasta hoy en día.

Aquel día, en Londres, el médico Andrew Wakefield presentó una investigación preliminar, publicada en la prestigiosa revista científica The Lancet, en la que decía que doce niños vacunados habían desarrollado comportamientos autistas e inflamación intestinal grave.

Luego la ciencia desacreditó tal investigación asegurando que no existían evidencias que desmostraran la vinculación entre vacuna y autismo, pero son muchos los que siguen cuestionando las vacunas en general.

Que el suicidio haya aumentado entre los jóvenes quizás tenga también una causa psicológica y cultural. La vida siempre ha estado ligada a la ley natural, al respeto a los valores de solidaridad y el amor, pero hoy en día no existen, ni valores, ni futuro para los jóvenes y ante tal futuro sin posibilidades para desarrollar el potencial creativo y libre de los adolescentes, optan por morir, pues han perdido la esperanza y no confían en sus mayores.

Pero todavía no ha llegado lo peor, puesto que como nos ha sido anunciado, se están fraguando en la sombra nuevas estrategias para afrontar nuevas pandemias que según la Organización Mundial de la Salud serán de origen animal o zoonosis. De esta manera no solo habrá que vacunar al hombre sino también a los animales, de tal manera que el número de vacunas se venderán como churros. Otro gran negocio que estas empresas tienen ya en su previsión de negocio.

25.- ¿Porque no desactivan permanentemente todas las armas nucleares que tenemos en el planeta?

Prefiero que sea el astronauta Edgar Mitchell quien responda: "Los extraterrestres vinieron a la Tierra para detener una guerra nuclear entre Estados Unidos y Rusia". Así lo ha explicado en una entrevista Edgar Mitchell, el sexto hombre en pisar la Luna. Además, añade que funcionarios de alto rango militar fueron testigos de la llegada de esta naves alienígenas durante pruebas de armas a lo largo de la década de 1940"

Existen varios testimonios de militares que aseguran como los ovnis desactivaron varias veces los misiles nucleares en las bases y silos atómicos de los Estados Unidos. Tales son las afirmaciones del exmilitar Robert Salas, quien afirma como en la base nuclear de Montana, diez misiles fueron desactivados ante la presencia de un ovni sobre la misma.

Ellos han reiterado que intervendrían en el hipotético caso que el planeta se viera amenazado o la vida misma y la continuidad de la especie humana sembrada por ellos en el pasado. Pero no pueden interferir en la libertad humana de declarar la guerra entre naciones y el uso "relativo" de estos artefactos atómicos.

Los seres humanos somos violentos, impredecibles y agresivos, por lo que es casi seguro que en el futuro se producirán daños atómicos, no solo de armas, sino de centrales nucleares y de nuevas formas macabras de inventar nuevas ideas de destrucción masiva.

Sobre todo en el año 1952, cuando se prueba la bomba atómica de Hidrógeno, se produce una verdadera oleada de ovnis sobre el planeta. Millones de testimonios en todo el mundo aseguran haber presenciado las naves alienígenas, sobre todo, sobrevolando bases militares. Por otro lado, una enorme multitud de testigos aseguran haber recibido la visita de aliens de varias especies con un mensaje común sobre el empleo de las armas atómicas y el peligro que conlleva su uso. Fueron las pruebas atómicas de aquellos días lo que produjo una especie de voz de alarma que resonó en toda la galaxia.

Estoy convencido que se emplearán estas armas en el futuro por parte de los humanos, causando mucho dolor, pero también creo que habrá un límite o barrera previsto por estos seres superiores que preserve la continuidad del planeta y la de sus especies.

CAPITULO II

26.- ¿Cómo superaron los extraterrestres el problema de los dogmas?

En diversas ocasiones los alien contaron a los testigos que su proceso evolutivo había sido parecido al nuestro, pero después de milenios y con distintos altibajos, comprendieron que lo que le afecta a uno, repercute en el resto. Que caminar al margen de la Ley Natural trae peligrosas consecuencias. El concepto que tienen de dios en la mayoría de los casos esta más cerca del humanismo que de los conceptos religiosos que nosotros tenemos. Ellos dicen que Dios esta en el aire, en el microbio, en las estrellas más lejanas y en el prójimo. Todo esta unido en una ley de preservación y continuidad armónica.

Desterraron los dogmas a base del empleo de la ciencia, la inteligencia y el humanismo. Los milagros solo tienen sentido en el ignorante, pues todo tiene una causa y un efecto.

Ya tengo muchos años, pero recuerdo con cariño el encuentro que tuve en su día con el periodista, Luis Jiménez Marhuenda. Esta gran persona, desgraciadamente fallecida, publicó en su día un artículo magistral sobre un contacto extraterrestre con un testigo humano español. Este contacto responde no solo a esta pregunta, sino a las anteriores, sobre vida en nuestro propio Sistema Solar, quizás en otra dimensión, a otras tantas preguntas que nos han formulado sobre la política, sobre su organización social y sobre el concepto de Dios. Incluso se habla de Jesucristo. Hay que tener en cuenta que el testigo era cristiano y era lógico que lo preguntara. Pero hay que recordar que en el mundo hay 4200 religiones con su Jesucristo particular. Yo particularmente no valoro al cristiano por encima del equivalente en las otras religiones, por el hecho de que las religiones no son precisamente un modelo evolutivo, sino todo lo contrario.

El artículo es extenso, pero su lectura te hace pensar o contrastar otros modelos de vida, por tanto, lo voy a transcribir, como forma de recuerdo y agradecimiento a Luis Jiménez Marhuenda, que ahora camina por las estrellas.

RECUERDO DE LUIS JIMÉNEZ MARHUENDA

Se trata de la vivencia del Sr. Pablo R. en la provincia de Alicante y que el reportero y gran investigador Luis Jiménez Marhuenda publicó en el periódico "Información" de Alicante, los días 22 y 29 de Octubre de 1978.

ESQUEMA PARA UN MUNDO MEJOR.

No voy a pedir a nadie que crea lo que voy a contar. Yo mismo tengo dudas sobre si es o no cierto. Así pues, tómenlo como una historia más de las tantas que se cuentan referidas a contactos con extraterrestres. El creer o no es algo subjetivo que cada cual debe decidir por sí mismo.

Lugar de los hechos: una carretera comarcal bastante alejada de los centros urbanos. Hora, 2,30 de la madrugada. Día 5 de julio.

Don Pablo R. viaja con su coche tras una reunión de negocios que se ha celebrado en una cercana población. Se le ha hecho muy tarde y teme que su esposa esté preocupada. Acelera lo posible, pero el camino tiene curvas cerradas, que sortean pequeños montículos, lo que le obliga a conducir con prudencia.

Su mente fluctúa entre la atención al volante y los asuntos profesionales que le han ocupado toda la tarde y gran parte de la noche. Es un hombre práctico, instruido y poco amigo de dejarse llevar por fantasías.

Por eso, cuando ve a lo lejos una luz intensa la cree pertenece a algún coche que viaja en dirección contraria con potentes faros. De pronto la luz se oculta tras una colina y poco después reaparece, llamándole la atención su desmesurada intensidad.

Me extrañó dijo luego no solo la intensidad, sino el tono. No era blanco, como debiera haber sido de tratarse de los faros de un vehículo, sino de un anaranjado muy fuerte. Desapareció tras una curva y al aparecer de nuevo me pareció tenerla muy cerca. Disminuí la marcha para contemplarla mejor.

Entonces me di cuenta de que tenía forma discoidal y era enorme. No creo que me asustara en ese momento. Bueno... tal vez un poco, no recuerdo. "Aquello" estaba a la izquierda de la carretera por donde tenía que pasar y decidí acelerar a fondo y alejarme de allí lo más aprisa posible.

Pero en ese momento la luz disminuyó al tiempo que el coche empezó a fallar. Lo primero que me preocupó fue ver que los faros no alumbraban. Quedé en la más completa oscuridad y el coche se detuvo. Era como si se hubiese estropeado todo el mecanismo eléctrico. Frené rápido sin saber qué hacer. No se veía nada y la luz que me había asustado ya no estaba allí. Por unos momentos quedé desconcertado. Es curioso. En lo único que pensé en aquel instante fue que llegaría tarde a casa si no lograba dar con la avería y arreglarla.

No hacía luna y me pareció que las estrellas alumbraban menos que nunca. Saqué una linterna y salí del coche dispuesto a abrir el "capó" y buscar la avería. En ese momento fue cuando sentí que alguien me llamaba...

Un atraco... un secuestro...

La voz de Pablo ha empezado a temblar. Está evocando el instante peor.

Fue el único momento en que tuve realmente miedo. Pensé... ¡qué sé yo! Un atraco..., un secuestro... ¡ocurren tantas cosas en estos tiempos!

Pero fue sólo un segundo. Hasta que me di cuenta de que me habían llamado por mí propio nombre. Tenía que ser alguien que me conociera... Apunté la linterna a la oscuridad y distinguí una figura alta... No sé..., tal vez un metro ochenta, tal

vez más. Vestía una especie de mono transparente muy ajustado. Me extrañó por el calor que hacía aquella noche.

Su rostro era de facciones regulares y sólo recuerdo que sus ojos eran brillantes y un poco rasgados. Como los chinos o más bien como los malayos.

Hasta ese momento no había pensado que pudiera tratarse de alguien que proviniese de más allá del espacio. Pero entonces se estableció una conversación viva entre ambos, sin que ni él ni yo pronunciáramos una sola palabra. Yo percibía su pensamiento y, sin darme cuenta, contestaba también mentalmente.

Sentí una sensación de paz y tranquilidad, sin asomo alguno de temor. Recuerdo que en ese instante me dije: "Pues va a ser cierto lo que cuentan de los extraterrestres. Porque éste es uno de ellos."

Pensaba aquello con naturalidad, sin que me causara extrañeza. El lo comprendió y contestó a mis dudas... Digo "contestó", pero insisto que no abrió los labios para nada. Toda la conversación que mantuvimos desde entonces fue telepática. Y debo advertir que la telepatía siempre me había parecido una cosa de espectáculo de circo... Jamás me había planteado dudas sobre este fenómeno. Recibí sus palabras mucho más claramente que si las hubiera pronunciado.

Sí..., procedemos de otro planeta. Pero esto no debe asustarle. No venimos a hacerle ningún daño... No recuerdo el intercambio telepático que siguió. Creo que debí preguntarle quién era..., cómo había llegado hasta allí..., de dónde procedía... Sí, debí preguntarle todo aquello, porque contestó con mucha claridad...

Velocidad, distancia

Ustedes no conocen mi planeta dijo . Está en una zona de oscuridad que no captan sus telescopios ni sus receptores de radiaciones de microondas.

- ¿Están a mucha distancia de la Tierra?
- Para su concepto de distancias, sí. Sus más veloces astronaves tardarían cientos de años en llegar allí.
- Viajan ustedes a velocidades superiores a la luz?
- No se trata de velocidad. Ni tampoco de distancias. Es un concepto incomprensible para la física que ustedes conocen y tardarán aún bastante en descubrirlo. Con los conocimientos actuales de la ciencia no pueden ni siquiera entenderlo. Nosotros vivimos en una concepción totalmente distinta para la que no sirven los parámetros de la Tierra en cuanto a tiempo y espacio.
- Pero usted es un ser físico..., humano..., ¿verdad?

Sonríe... Tiene un cierto carisma de sonrisa benevolente.

- Claro. En mi mundo somos humanos como ustedes. Existen algunas diferencias anatómicas de poca importancia. Sin embargo, lo que más marca la diferencia entre nosotros no es la materia física, sino la desigualdad de evolución, primero mental y luego astral y espiritual. Ustedes están evolucionando aún en el plano físico. Pero van a iniciar el paso a una evolución mental muy importante. Después..., tal vez dentro de mil o dos mil años iniciarán la evolución astral. Y más adelante podrán dar el gran paso en la evolución espiritual. Más ésta tardará aún mucho tiempo en llegar.
- Yo había imaginado a los extraterrestres... de otra forma.
- Hay algunos de otra conformación morfológica.
- ¿No son ustedes los únicos?
- Naturalmente que no.
- ¿De dónde vienen los otros?
- ¿Por qué dan tanta importancia al lugar de procedencia? Cuando ustedes colonizaron las tierras salvajes de su planeta, las tribus que las habitaban no se plantearon nunca si los primeros seres blancos que veían procedían de un lugar o de otro... Actualmente llegan naves de diferentes puntos del espacio, porque ustedes se hallan en un lapso de transformación...

Las fuerzas del bien y del mal

- ¿Vienen para ayudarnos?
- Algunos, sí... Otros... les observan.
- ¿Tenemos algo que temer?
- fuerzas del bien y del mal también existen en el Cosmos. Aunque los conceptos son distintos, resultan subjetivos para cada raza... No lo entiende, ¿verdad? Le pondré un ejemplo: si nosotros incidimos en su evolución evitándoles cataclismos y dirigiendo sus mentes para lo que ustedes consideran el bien... pensarán que les estamos favoreciendo. Pero lo cierto es que estaríamos alterando su propio proceso evolutivo con el manejo de su propia libertad.

La libertad de acción es el valor supremo en el Cosmos. Manejarla viene a ser como herirla, aunque ustedes crean que es para su propio beneficio. Y lo que en su concepto haya sido un bien, a nivel cósmico habrá sido una imperdonable amputación de esa libertad a la que consideramos el valor supremo del ser vivo inteligente. ¿Comprende ahora que lo que para ustedes puede ser un bien sea un mal para nuestros conceptos?

- Lo comprendo, pero... se me hace difícil entender su forma de vida.

Es tan distinta a la de ustedes como a la de otros planetas. Por eso los contactos que me conocen han creado tanto desconcierto entre los habitantes de la Tierra.

Se quedó mirándome un instante. Supongo que en aquel momento se agolpaban tantas ideas en mi mente que había "cortocircuitado" la conversación telepática. Al final, dijo:

- Estoy autorizado a contestar la mayoría de sus preguntas. Mi contacto con usted ha sido cuidadosamente programado. Tómelo con calma. El factor tiempo no importa. Apenas le retrasará unos minutos en su viaje. Puede hacer las preguntas que desee. Si son correctas, las contestaré.
- ¿Por qué me han elegido a mí para este contacto? Nunca creí en los ovnis ni en que existieran extraterrestres...
- A partir de ahora creará. Pero no es eso lo que importa. Usted no es el único elegido para un contacto. Hay varios miles de humanos en la Tierra que han vivido o vivirán una experiencia semejante. Debemos cuidar mucho estos contactos porque pueden ser peligrosos para ustedes.
- Pero ¿por qué me eligen a mí y no a algún personaje importante? Un jefe de Estado, por ejemplo. ¿Por qué nunca han establecido contacto con altos dirigentes del mundo?

NADA DE POLÍTICA.

- ¿Y quién le ha dicho que no lo hemos hecho?
- No lo sé... Creí que tendría más importancia que hablaran con un político...
- Los políticos son decepcionantes para nuestra concepción existencial. Representan uno de los estratos más bajos de la espiritualidad de su planeta. Pero ustedes ya están muy cerca de superar la etapa en que tengan que ser dirigidos por ellos. Los sistemas de elección de dirigentes que se ven obligados a utilizar actualmente son nefastos.

El concepto de elección no implica un concepto de libertad, porque no pueden elegir al mejor, sino al que se ofrece, al que se presenta con afán de ascender, con la ambición de alcanzar el mando, el poder. Ustedes no tienen opción para elegir el mejor, porque los mejores están imbuidos de un altruismo que les descarta para la política.

Muy pronto quizá antes de un siglo, cuando sus técnicos hayan perfeccionado sus máquinas pensantes, las que llaman computadoras, podrán utilizarlas para escoger el equipo humano más capacitado de todo el planeta. Se llevarán muchas sorpresas. Nosotros vivimos una etapa semejante hace miles de años.

Ahora no necesitamos de máquinas pensantes para hacer la elección. Nuestro sistema de comunicación telepática nos tiene permanentemente informados del pensamiento, ideas, inteligencia, bondad, intuición, capacidad y demás - de todos los habitantes de nuestro planeta. De esta forma es fácil la elección del Consejo de los Veinte.

- ¿Qué es ese Consejo de los Veinte?
- Los veinte seres más perfectos de nuestro planeta. Ellos son los que rigen todo allí.
- ¿Un gobierno único para todo un planeta?
- Sí.
- ¿No hay guerra allí?
- Hace muchos miles de años que esta palabra no existe ni siquiera en nuestras mentes.
- ¿No se conoce el mal en su planeta?
- El mal ya le he dicho que es un concepto subjetivo que vive por sí mismo, pero en un sentido distinto al que ustedes conocen. Para nosotros el mal es la ausencia del bien. La lucha no ha terminado ni creo que termine nunca mientras exista la vida. Sólo cuando logramos la fusión con el Supremo penetramos en la perfecta armonía, que es la ausencia del mal. Esta es una abstracción a la que no puedo acceder en mi contacto con un terrícola porque está fuera de su dimensión mental.

DIOS. ES AMOR

- ¿Creen ustedes en Dios?
- Si. Aunque descartamos la concepción antropomórfica que ustedes utilizan. Comprendo que en la Tierra les sea útil y no deben abandonarlo porque es la que más se acerca a la verdad... Pero no siga preguntándome sobre Dios. Está muy alto para que hablemos de Él. Límitese a utilizar las reglas que la vieja sabiduría de su planeta les ha dado. Es decir, concrétese a amarlo.
- Es difícil amar lo que no se comprende.
- Con amar, simplemente basta.

Entonces reconozco que tales disquisiciones teológicas no son las más adecuadas para un momento como aquél. Por eso mi mente enlazó acto seguido nuevas preguntas que, de pronto, comenzaron a agolparse atropelladamente...

- ¿Hay vida en otros planetas de nuestro sistema solar? ¿Cómo es el mundo en que viven? ¿Cuáles son las otras razas que nos visitan? ¿Qué intenciones tienen? ¿Cómo viajan? ¿Cómo son? ¿Qué saben de nosotros...?

No sé cuantas preguntas se barajaban en mi mente... Había perdido el concepto del tiempo..., de mí mismo... No crea que era un sueño; no. Estaba bien despierto. Más despierto que nunca. Pero jamás pensé que pudieran ocurrírseme tantas preguntas y que éstas pudieran ser contestadas...

Sé (habla el periodista Jiménez Marhuenda) que la publicación de la primera parte de esta experiencia ha suscitado polémicas, dudas y escepticismo por una parte y una cierta sensación de esperanza por otra.

No obstante, la polémica, las dudas y el escepticismo son a causa de la natural incredulidad que sienten gran número de lectores no dispuestos a creer todo lo que leen o que se les diga sin someterlo previamente a una razonable investigación.

Desgraciadamente, sólo puedo ampliar pequeñísimos detalles sin importancia, ya que he empleado dos artículos de esta serie para el tema en cuestión, a fin de ser lo más explícito posible cubriendo al máximo toda la información que poseo.

Nada que pueda ser publicado dejo sin relatar. Por consiguiente es inútil que se me solicite a nivel personal ampliación de ninguna clase.

En cuanto a la sensación esperanzadora con que se acogió el artículo de la semana pasada, está en función del interés que el tema suscita, y de la esperanza de muchas personas por establecer ese deseado contacto que el personaje de esta aventura Pablo consiguió sin proponérselo.

Si este hombre se argumenta estableció contacto directo con un extraterrestre, sin pretenderlo, incluso sin ser adicto al tema OVNI... ¿Por qué no se puede confiar en obtenerlo por parte de las personas que estamos interesadas en ello?

Mas no olvidemos que la mentalidad extraterrestre no se mide por los mismos parámetros que nosotros conocemos y utilizamos.

Por lo tanto, nuestra lógica no sirve de nada y hay que dejarles a ellos la iniciativa.

Preguntas sin respuestas

El resto de las declaraciones de Pablo R. se sintetizan a continuación. Pero interesa observar que muchas preguntas, que haríamos nosotros, no fueron formuladas por él. Esto es comprensible si entendemos la situación las circunstancias excepcionales en que Pablo estableció el contacto: totalmente inesperadas.

Tal vez esta raza extraterrestre intente, precisamente, establecer los contactos de esta forma para eludir una serie de preguntas que, previa meditación, se les podría formular, y quizá ellos no quisieran o no pudieran contestar.

(Esta es una parte de la verdad. Luego intervienen las condiciones psico físicas mentales del "contactado", que los extraterrestres estudian muy meticulosamente antes de efectuar el contacto. El Autor.)

Aceptamos pues prosigue el periodista , la limitación del mensaje, las lagunas que a nuestro interés se presentan, en atención a las circunstancias excepcionales e imprevisibles en que se realizó.

Y, por supuesto, cada lector es libre de creer o dudar sobre la autenticidad de lo que aquí se expone. Dejémoslo, si ustedes quieren, en una duda razonable y que sean las palabras del mismo protagonista de hechos tan excepcionales quienes sigan hablando.

Comprendí dice don Pablo R. que era la ocasión de formular miles de preguntas que se agolpaban en mi mente. Lamenté no haberme interesado antes por el tema; pero me daba cuenta de que, inconscientemente, siempre me había planteado dudas y ahora tenía la oportunidad propicia para dilucidarlas... Mi mente emitió una de estas dudas... "¿Hay vida en otros planetas de nuestro sistema solar?" La respuesta llegó inmediatamente casi antes de que la pregunta se terminara de formular en mi cerebro.

- Sí, pero no podéis comprender el tipo de vida que allí existe
- ¿Espiritual? ¿Astral?
- No. No precisamente eso. Hay seres inteligentes que incluso os están visitando. Sin embargo, tenéis que limitaros a aceptar ese contacto cuando se os ofrezca, sin pretender "humanizar" a vuestros interlocutores.

VENUS. MARTE. LA LUNA

Es curioso que las palabras entre comillas las percibiera perfectamente cuando en el lenguaje normal es algo difícil de captar. Seguí preguntando:

- ¿En qué planeta hay vida?
- Venus... Marte... En la Luna hubo vida hace mucho tiempo. Fueron establecidas allí unas bases para investigaros. Con el paso de los siglos las bases han quedado ocultas, aunque algunos astronautas han detectado algo que se silenció a la opinión pública por razones políticas.

Existe también una avanzada civilización en Ganímedes (satélite de Júpiter) que se halla muy cerca de vuestros parámetros mentales. Posiblemente, con el tiempo, sean ellos quienes establezcan el contacto directo a nivel "oficial" con vosotros. Urano está vacío. Una serie de condiciones cósmicas

adversas lo imposibilitan para ser utilizado por ningún ser viviente. Lo mismo le sucede a Neptuno.

Saturno dispone de una forma de civilización que os sorprendería. Es como un enorme jardín. Pero hay una diversidad de factores que, aunque llegaseis allí, os impedirían verlos.

Lo cierto es que aún os faltan muchos siglos para llegar a alcanzar el nivel cósmico adecuado que os permita establecer lo que vosotros llamaríais un contacto irreal, pero que en verdad es más real que ningún otro.

- ¿Son muchas las razas que existen en el espacio?
- Sí, incontables. Yo mismo no las conozco todas. Ningún sabio de mi planeta ha conseguido saber hasta dónde llega el Universo (aquí, seguramente se refiere al Cosmos. El Autor), ni cuántas son las razas que lo habitan.
- Pero ¿conocen ustedes muchos planetas habitados?
- Alrededor de ciento veinte mil. No todos ellos se encuentran en avanzado estado de evolución. Algunos incluso han evolucionado en sentido contrario y hoy se hallan en plena regresión hacia el estado vegetal. Sin embargo, con el tiempo volverán a resurgir.

La armonía suprema tiende siempre hacia la superación. El mal se autodestruye por sí mismo. Luego, aunque existe, no puede existir, no puede prevalecer. Vosotros deberíais verlo en vuestro propio mundo. El bien es la vida. El mal, la muerte. El bien se auto-genera, se auto-engendra, subsiste a pesar de los avatares transitorios. El mal se autodestruye, se auto-elimina.

Lógicamente esto conduce a una paulatina evolución positiva que tiende a la integración del ser vivo con el ser supremo. No se trata de una fusión, sino de una comunión, ya que el ser humano con esa integración no pierde su individualidad.

Nadie muere de manera absoluta

- ¿Qué pasa cuando morimos? preguntó don Pablo.
- Nadie muere de manera absoluta le contestó su interlocutor . Las distintas religiones de vuestro planeta lo explican bastante bien, aunque os parezca que hay diferencias esenciales. La esencia es la misma y para vosotros es el único camino de que disponéis porque no estáis aún en posesión de una conciencia cósmica.
- ¿Quién fue Jesucristo?
- Alguien a quien no habéis comprendido todavía por completo.
- ¿Cómo podemos comprenderlo?

- El mensaje extrasensorial que más se repite es la palabra amor. Ese es el camino. Porque no se trata de un proceso mental, sino espiritual.
- ¿Qué intenciones os traen aquí, a la Tierra?
- No debéis tener miedo de los habitantes de mi planeta. Pero procurad guardaros de otros que emplean la astucia para confundiros. No todos los contactos ni todos los mensajes son auténticos. El mayor peligro radica en vosotros mismos.

Entonces sucedió algo extraño, porque no entendí lo que me quería decir y pretendí insistir en mi pregunta, pedir una aclaración. Pero una vez más pareció haber quedado bloqueada nuestra comunicación telepática. No hubo respuesta a mi pregunta. Finalmente, decidí cambiar de tema.

- He leído en alguna parte que hay extraterrestres de apariencia monstruosa. ¿Es cierto?

- La evolución no ha sido igual en todos los planetas. Vuestra morfología está en función de las condiciones en que os habéis desarrollado. Para otras evoluciones han sido necesarias una serie de transformaciones que los han hecho muy diferentes a vosotros.

Este hecho se ha producido en nuestro propio planeta, y existe una civilización desconocida por vosotros que vive en un ambiente distinto. Resulta muy difícil establecer contacto con ellos, pero están lográndolo por métodos muy inteligentes.

No cabe duda de que la Tierra es un planeta de los más privilegiados en su momento actual. Y sabed que tal como sois ahora no podríais vivir en ningún otro sitio.

EL FIN DEL PLANETA

- Llevamos mucho tiempo oyendo hablar de un posible desastre en nuestro planeta. ¿Es cierto que va a ocurrir?
- Aunque el factor tiempo es una abstracción, el conocimiento del futuro se realiza por contacto cognitivo del presente real y mental. Ello establece unas bases sobre las cuales puede sentarse la premisa premonitoria. Es decir, al igual que en Astrología, nosotros podemos conocer en el momento presente cuándo se producirán las bases óptimas para que ocurra un hecho. Mas esto no significa que vaya a ocurrir.

Si solamente lo supiéramos nosotros, ciertamente que ocurriría, porque nadie de vuestro planeta alteraría dichas bases y por tanto no se incidiría en el futuro. Pero como entre los vuestros tenéis seres dotados que poseen los poderes de establecer esta conciencia planetaria, se realizan profecías. Y es ahí, precisamente, cuando fallan. Si existe la profecía es el instante en que se dispara el dispositivo que puede hacerla fallar.

Como dato curioso diré que recuerdo estas palabras casi íntegramente. Y es una suerte porque ni entonces ni ahora las comprendí por completo. Por eso insistí en que me diera alguna predicción para el futuro.

- En la Tierra me respondió ha habido profetas y siguen existiendo seres que tienen precogniciones. Sin embargo, no se trata de auténticas sintonizaciones con el futuro, sino una cognición absoluta del todo presente a nivel planetario. Un planteamiento de hechos y circunstancias tan inmenso que les conduce a la previsión de un acontecimiento futuro. Lo único que puede alterar este acontecimiento es la misma previsión hecha pública.

Todos los datos hacen prever una hecatombe para el año 1984. Pero nosotros sabemos que para 1980 está prevista una incidencia extraterrestre en la Tierra. Los contactos, que se han intensificado en los últimos años, llegarán a su culminación en el citado 1980.

- ¿Y qué ocurrirá?

Miles o millones de personas serán elegidas por las distintas razas que os visitan. Algunos ni siquiera lo percibirán conscientemente. Pero este hecho alterará los acontecimientos de vuestro mundo.

- ¿Para bien o para mal?

- El bien de algunos es el mal de otros. Nuestra raza tiene actualmente varios miles de seres programados en la Tierra y no sabéis el bien que os están haciendo. En vuestro país hay más de ochocientas personas programadas y son los auténticos guías espirituales y desconocidos a quienes debéis seguir.

No olvidéis que cada día hay más y para el año 1980 serán cerca de un millón. Naturalmente, la mayoría, como ya dije antes, ni siquiera sabrá que han sido programados. Otros, incluso, ya fueron llevados en nuestras naves e instruidos, consciente o inconscientemente, para realizar su misión.

- ¿Han viajado hasta vuestro planeta?

- No. El viaje es largo para vuestras dimensiones del tiempo. Se les trasladó a una de nuestras naves en el espacio, donde se ha conseguido una ambientación idéntica a la de nuestro mundo.

Tres preguntas se alzaron en ese instante en mi mente. Y él las respondió como si las hubiese captado simultáneamente.

- Nuestro planeta era inhóspito hace muchos miles de años. Una capa de varios kilómetros de espesor de hielo lo cubría totalmente. Nuestros antepasados sobrevivieron en difíciles circunstancias, pero lograron la

abstracción de la materia y la evolución cósmica, como la que empezáis a vivir aquí ahora.

De esta forma, a nivel material, se ha conseguido crear enormes jardines sobre el hielo y grandes ciudades subterráneas en las que no existe el frío ni el calor. Esto se logra utilizando un método por el cual el hielo realiza un fenómeno de absorción térmica en el espacio vacío, multiplicando al mismo tiempo la escasa luz que nos llega del espacio exterior.

Allí reina una blancura absoluta y permanente. Le llamamos "Abuchal", que quiere decir "el lugar nuestro" No obstante, apenas empleamos este nombre, ya que la palabra en sí ha perdido su utilidad y sólo la usamos en forma de armonía, como vosotros utilizáis la poesía para decir cosas bellas.

Por cierto, que algunos de vuestros grandes poetas son muy admirados por nuestra civilización. Sin saberlo, ellos son los que más se han acercado a nuestro concepto de la existencia.

Quedaba pendiente mi última pregunta formulada, como todas, tácitamente:

- Me llamo Naazra Abuc respondió . Soy el segundo jefe de la nave que has visto. Perdona que hayamos detenido tu coche paralizando su sistema eléctrico. Es un método muy simple que vosotros pronto conoceréis hasta llegar a dominarlo por completo. Y ahora tengo que irme.
- Nadie va a creer que he vivido esta experiencia, si la cuento.
- La creerás tú y sabrás que es cierto. No busques méritos para tí Y si lo cuentas, piensa que sólo unos pocos te creerán. Son los que están en camino de evolución. A algunos de ellos los visitaremos muy pronto.

Sin embargo, deben guardarse de los falsos mensajes, de los anuncios ficticios de contactos y de intentar establecerlos por iniciativa propia. Deberán tener paciencia, porque el tiempo no cuenta en absoluto para nosotros. Y esta noche tampoco para ti ha contado.

No sé... o no puedo explicar cómo desapareció de mi vista. Creo que se fundió en la oscuridad. Poco después la gran luminosidad de la nave se alzaba en el cielo y desaparecía en breves segundos.

Me apoyé en el coche y noté el zumbido del motor haciendo vibrar la carrocería. Incomprendiblemente se había puesto en marcha. Miré el reloj. Eran las 2,33 minutos. Pensé que se había parado, igual que ocurrió con el motor del coche. Pero funcionaba perfectamente. Y eso lo pude comprobar más tarde al llegar a mi casa porque la hora coincidía con la del despertador y con el reloj de mi mujer.

No había duda de que permanecí solamente tres minutos hablando con Naazra Abuc. Recordé que sus últimas palabras fueron que el tiempo no contaba para mí aquella noche.

27.- Me gustaria saber todo sobre su habitat y sus aventuras por el universo. Me gustaria saber de que planeta y punto de la Galaxia vienen y que nos piden a nosotros los terrestres.

Hay varias preguntas que con ligeras variantes vienen a preguntar lo mismo. Quiero contestar con un testimonio extraordinario. Para mi el contacto que más me impresionó y me hizo soñar. Siguiendo su lectura, se pueden encontrar muchas respuestas a las preguntas que nos habéis hecho.

AVISTAMIENTO U.F.O. EN LOS DOLOMITAS.

Un contacto esclarecedor

Sólo diez años después de mi desconcertante aventura, tuve la posibilidad de relatar, trámite Radio Norte de Bolzano, mi experiencia con el U.F.O.!

El interés del público fue, inesperadamente muy positivo, por lo cual fui invitado a Roma por la R.A.I., para realizar una transmisión en directo en el Primer Canal, presentado por la conocida actriz Sandra Milo. La transmisión despertó muchísimo interés entre el público. Muchísimas llamadas telefónicas, cartas, invitaciones, peticiones de información más detalladas. Por eso quiero relatar aquí con mis sencillas palabras, en detalle, cómo se desarrolló mi aventura:

En 1.968 era representante en una firma de Bolzano para el Alto Adagio; dado que yo soy nativo del Valle de Fassa, prefería siempre recorrer los valles Ladinios de los Dolomitas, para poder pasar más a menudo por Campitello de Fassa, donde mi tía tiene el Sport Hotel.

El primer sábado del mes de Julio de 1.968, tuve la ocasión de pasar una tarde con una muchacha holandesa, que se encontraba en San Cassiano en el Valle Badia de vacaciones. Me entretuve hasta la medianoche, después ella tenía que volver a su casa. Yo decidí entonces subir el Puerto Gardena y Sella, para llegar a Campitello donde mi tía. El tiempo no era muy propicio, a menudo espesos bancos de niebla invadían la carretera, muchas veces llegué al borde de la misma; la visibilidad a veces era casi nula, tuve que seguir en primera.

En este puerto, pensé, corría el peligro de salir de la carretera, después pensé en pararme en el primer lugar oportuno y echar una cabezada. Inmediatamente después del puerto Gardena, tras el descenso, encontré a la izquierda una cantera de grava. Decidí pararme allí, bajé el asiento reclinable, miré la hora, era la una y algunos minutos, estaba también un poco cansado y así me adormecí enseguida. Me desperté sobresaltado sintiendo un fuerte olor a quemado, un poco como el vapor de un tren, bajé enseguida del coche y con la linterna hice una cuidadosa revisión por si acaso hubiera un cortocircuito en la instalación eléctrica, pero todo estaba en orden.

Andando alrededor del coche, vi en el lado contrario de la carretera, (a unos 400 mts. más abajo), una extraña luz, llegué al límite opuesto de la carretera para ver mejor, y fue de esta forma que en un momento de claridad más libre de la niebla vi una fuerte luz, como si hubiera una terraza de un albergue iluminada con neón. Volví al coche, cogí la linterna decidido a ir a ver mejor, (el lugar lo conocía como la palma de mi mano, en aquellos parajes no había ni albergues ni casas, lo máximo alguna choza para freno).



Bajando la rampa con la linterna, me estaba acercando al prado donde estaba aquella luz. De repente la niebla se aclaró completamente y en aquél instante se me presentó a la vista un enorme objeto plateado envuelto por una extraña luz ovalada. En aquél momento me vino a la memoria un eremita que conocí en Rodas en el lejano 1.942.

(Debo relatar esta historia anterior, con el fin de que se comprenda mejor mi comportamiento hacia los U.F.O.).

En el año 1.942, estaba en el aeropuerto de Gadurra, que se hallaba en el centro de la isla de Rodas, en el Mediterráneo oriental, próximo a Turquía.

Estaba agregado al Comando de aviación italiano y alemán en calidad de intérprete. En aquel tiempo había la más negra miseria entre la población civil y todos los días venían ancianos y niños al aeropuerto para pedir un pedazo de pan, o sobras de todo tipo. Como yo estaba siempre en medio de oficiales superiores, tenía mucha más libertad de movimiento que cualquier otro, nadie se atrevía a hacerme alguna observación, por lo cual podía circular libremente por las mesas y arramblar con cuanto podía para aliviar los sufrimientos de tanta pobre gente,

Entre los muchos que venían a mendigar, había una muchachita de unos 12 años, muy delgada, con dos ojos negros muy dulces. Era muy tímida y no se atrevía nunca a intentar coger algo con violencia como los demás, por lo cual reservaba siempre al final algo bueno para ella. Un día le pregunté su nombre y si eran muchos de familia. Me dijo que se llamaba "Hava", que tenía sólo la madre y que era griega. (Supe después que Hava era un nombre turco, me dijo probablemente que era griega, porque en aquellos tiempos había una fuerte fricción entre las dos comunidades).

Me dijo que con mucha frecuencia, parte de la comida la llevaba a un santo, que se encontraba en la montaña, que tendría más de cien años y que no bajaba nunca al pueblo. Sólo ella le podía hablar y llevarle algo, él no dejaba acercarse a nadie. De momento la historia me parecía inverosímil, pensé que lo diría para obtener más cosas de mí. Un día me dijo que le había hablado al santón de mí, diciéndole que era muy bueno, que procuraba siempre ayudar a los pobres, me

dijo que este santón me conocería con mucho gusto y se alegraría si fuera con ella a verlo. Así al instante no era fácil decidir subir a la montaña con una muchachita, por el hecho de que era probable acabar en una celada, pero Hava insistió diciéndome que no corría ningún peligro. Para poderme ausentar del aeropuerto sin correr el riesgo que me vinieran a buscar, había pensado un truco; como los dos comandos no se llevaban bien, especialmente los oficiales superiores, iba donde el Comandante italiano y le decía que los alemanes me querían para hacer traducciones, él me respondía siempre: "vete, basta con que estés fuera del alcance de los come patatas". Y asimismo, después, fui donde el Oficial alemán, diciéndole que el Comando italiano me deseaba para hacer traducciones y él siempre me respondía de la misma manera: basta con que te pongas fuera del alcance de los come spaghetti. Y de este modo me ausentaba con frecuencia para correr por las calles. Fue así que una buena mañana, temprano, con Hava, subí al monte para ver a este santón.

Llevé conmigo pan y conservas. Después de poco más de dos horas, llegamos al lugar y allí bajo un espantón de roca, vi a este santón. Cerca de él había dos cabritas de las que probablemente extraía leche. Me impresionó enseguida su flaqueza, su piel oscura y ennegrecida como el papel de calco, la barba, los cabellos largos y blancos y su mirada que era muy viva, con dos ojos negros como la pez.

Quise darle la mano, pero él me saludó levantando el brazo y me dijo con una voz que parecía provenir del abismo: "JASU,FSI KALA"; que quiere decir: Ciao, tu eres bueno. Inmediatamente después nos hicimos amigos, iba con frecuencia a verle, incluso sin Hava. Él hablaba griego y turco pero nos entendíamos igualmente bien, porque yo entendía el griego y lo hablaba un poco, lo demás me lo traducía Hava, que hablaba bastante bien el italiano.

Así fue cómo él me enseñó diversas cosas, a deducir el carácter de la persona por su fisonomía y por el modo de caminar, a leer los signos más importantes de la mano, a hacer gimnasia cerebral, como él me dijo, que consiste en ponerse en la posición de loto y concentrarse en respirar y aspirar aire, comenzando por el bajo vientre hasta el cerebro. Esto sirve para desintoxicar el organismo. Me enseñó una oración mágica con palabras griegas antiguas, que dichas con lentitud a la misma hora, potenciaría mi campo magnético, aumentando el flujo cósmico a mis células. Me dijo también que si con el tiempo hubiera alcanzado un buen grado de concentración, él me daría una señal de su presencia con un perfume de rosas y de muguete. Esto lo he conseguido algunos años después de la guerra, todo el cuarto parecía una tienda de flores durante más de veinte minutos.

Un día subiendo a verle con Hava, lo encontré sentado en la posición de loto, estaba rígido como una estatua, los ojos cerrados y su respiración apenas era perceptible, quise tocarle para ver que ocurría, pero Hava con un grito me dijo que no lo tocara, que moriría al instante. También me dijo que de cuando en cuando se ponía en aquella posición durante dos días incluso. Aquel día bajé un poco desconcertado, pensando que nunca le había tocado. Tengo que decir que yo en aquel tiempo estaba completamente a oscuras sobre esoterismo, Astrología

y prácticas yóguicas. Después de un par de días volví con Hava, lo hallamos como de costumbre sentado en el suelo, mientras acariciaba una de las dos cabras y como de ordinario era muy feliz cada vez que le íbamos a ver. Le pregunté qué hacía en aquella posición, casi en catalepsia, por si acaso estuviera enfermo. Me sonrió y me miró como no me había mirado nunca, sentí pasar su mirada a través de todo el cuerpo, como si hubiera recibido una ligera sacudida, después me dijo: quizás sea difícil para ti comprender lo que te voy a decir, pero tal vez es bueno que tú lo sepas. De todas formas, en el futuro te podrá ser útil.

Me dijo que cada particular situación cósmica, puede viajar con su yo en el espacio y visitar los planetas. Me dijo también que hay una infinidad de planetas habitados por seres como nosotros en parte, y también completamente distintos a nosotros, con un grado de civilización y una evolución técnica con la que nosotros ni siquiera soñamos.

Me dijo además que la mayor parte de ellos tienen medios de transporte que en comparación nuestros aviones hacen reír. Con un bastón me hizo diseños en el suelo para que viera como serían más o menos estos vehículos espaciales. Yo al momento pensé que delirase, por la edad que tenía; quizás él intuyó mi pensamiento y me dijo que en mi vida tendría una ocasión para dismantelar mi escepticismo.

Le pregunté si no podía de algún modo ayudarme en mi futuro, me respondió que no me preocupara, que siguiera la voz de mi conciencia, que mi camino estaría siempre iluminado. Me dijo después, que perderíamos la guerra y que volvería feliz a casa; la paz, sin embargo, no durará mucho, me dijo, antes del fin de nuestro siglo, nuestro planeta entraría en una fase muy crítica, muy peligrosa. No puedo decirte más.

Con que, volviendo al disco volante, pensé que había llegado el momento de lo que me predijo el eremita.

Me aproximé cautamente, el corazón me latía locamente y las venas del cuello se me hincharon hasta casi estallar, pero no porque tuviera miedo, yo no había tenido nunca miedo de nada, esto es una cosa que yo ignoro, sólo la emoción que experimentaba me ponía completamente excitado. A medida que me aproximaba, lo veía siempre más nítido. Llegando a unos 50 metros lo pude ver íntegro en su forma, parte de la niebla se había aclarado en torno a él. Tendría un diámetro de unos 80 metros, arriba tenía como una cúpula transparente, el disco estaba apoyado sobre tres enormes pies, que en parte estaban hundidos en el suelo. Del suelo al disco había dos metros. En el lado derecho observé como un robot, que se apoyaba en el suelo con tres piernas, el cuerpo estaba formado por un cilindro que tenía en el centro como un anillo de una luminosidad ligeramente anaranjada. En la parte superior tenía como 4 largos brazos con tentáculos, así la parte externa del disco, todo él sería de unos 5 metros de alto, mientras que el disco tendría unos 8 metros de altura hasta la cúpula.

Todo el disco estaba envuelto por una intensa luz ovalada que no producía sombras. Había igual luz por todas partes y con la misma intensidad. Lo extraño era que esta luz terminaba cerca de 1 metro del límite de la luz que envolvía al disco, como si fuera cortada de golpe.



Hacía un fuerte calor y el olor era intenso, como el de un generador recalentado, pero era soportable. Llegando cerca de un metro del límite de la luz que envolvía al disco, me sentí de golpe, bloqueado, como si fuera de plomo; tenía también dificultad para respirar. En aquel momento, del centro inferior del UFO, se abrió como una trampilla de unos dos metros de diámetro y una intensa luz anaranjada con el centro de color violeta, salía hasta el suelo y en medio de ella bajó como volando, un ser con traje espacial plateado oscuro y un casco transparente que partía de las espaldas y envolvía toda la cabeza.

Apenas bajó a tierra, el haz de luz que emanaba de la abertura se apagó y él vino hacia mí con largos pasos como si no tocara el suelo.

Aquel ser era de unos 160 CMS. de altura, apenas estuvo cerca de mí, esto es, en el límite de la luz que envolvía al disco, levantó el brazo derecho en señal de saludo como el eremita y sus maravillosos ojos se cruzaron con los míos, produciéndome una dulce turbación y liberándome de toda preocupación. Me sentía libre y ligero como una pluma, una extraña sensación de felicidad me invadió, casi eufórica, y yo miraba a aquella magnífica criatura escrupulosamente, con avidez.

Él se hallaba a menos de un metro de mí y, con aquella luz más clara que la del Sol, podía mirar y escrutar cada detalle suyo. La cabeza era en la parte de arriba más voluminosa que la nuestra, con cabellos cortos, casi una pelliza de color avellana claro; los ojos mucho más grandes que los nuestros y más distantes entre ellos, oblicuos hacia arriba; lo blanco era de un color avellana muy claro, semejante al de los cabellos; el iris de un verde esmeralda con reflejos azules; la pupila era oblicua como la de los gatos; la nariz muy pequeña, también parecida a la de los gatos, ligeramente más oscura que la piel de la cara, que era de color oliva claro. Las orejas muy pequeñas y unidas a la cabeza; la boca sutilísima; al ver sus labios me vinieron a la memoria los de Greta Garbo. El cuello delgado y un poco más largo que el nuestro. La piel parecía lisa como la goma, podía girar la cabeza completamente hacia atrás, sin producir ninguna arruga en el cuello. Su espalda era muy ancha y las caderas estrechas. Lo que más me impresionó fueron los brazos y las piernas; la parte unida al cuerpo era de gran longitud, más larga que el resto. Las manos estaban enguantadas, por eso no pude hacerme una idea de cómo serían los dedos. Los pies eran también distintos de los nuestros; tenían la parte inferior de la pierna como una articulación de un caballo. Llevaba una especie de zapatos con forma de zueco abajo. En torno al talle tenía como un cinturón de unos 10 cms. de anchura y un

espesor de 3 dedos; alrededor de él había como botones cuadrados luminiscentes naranja pálido.

Quise preguntarle en italiano qué hacía allí y de dónde venía. No tuve ni siquiera tiempo de formular con mi boca lo que quería preguntarle, ya que en mi cerebro supe la respuesta, como si la hubiera sabido siempre. Quedé asombrado de esto. Cada vez que se me ocurrió preguntarle algo, ya sabía en mi cerebro la respuesta; pensé que él me leía el pensamiento y, en efecto, todo nuestro coloquio se realizó de este modo.

Me hizo comprender que venía de una

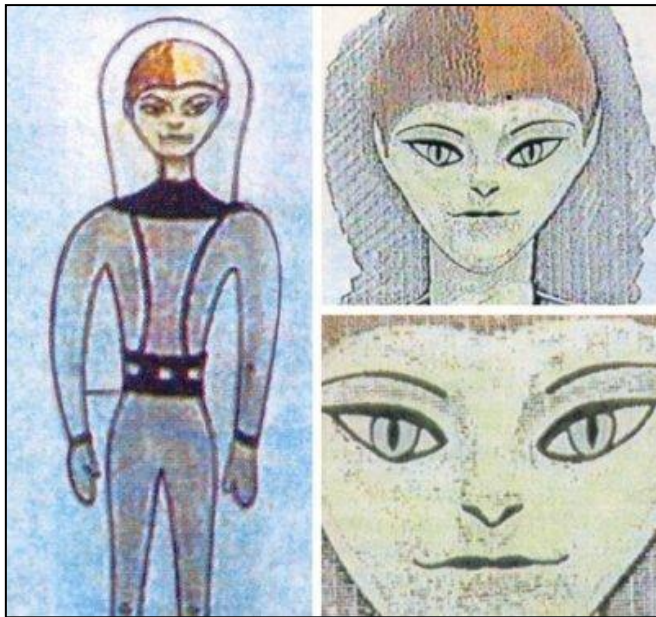

galaxia fuera de la nuestra, que su planeta es unas 10 veces más grande que el nuestro, con dos soles, uno grande y otro pequeño; por eso, ellos tienen un largo día, un largo crepúsculo y una noche cortísima; de este modo, tienen siempre una temperatura constante. Habitan únicamente la parte central de su planeta; tienen enormes polos como

los nuestros; asimismo, la vegetación es semejante a la nuestra, con variaciones en la misma, comen fruta parecida a la que nosotros consumimos, pero mucho más nutritiva. Hay montañas altísimas, mares, lagos y desiertos como aquí. La fauna es en parte semejante a la de nuestro planeta, pero también muy distinta; no hay animales carnívoros como aquí, viven todos en perfecta armonía.

Ellos no necesitan trabajar como nosotros, tienen todo automatizado; no existe ninguna clase de moneda, porque todos tienen lo que necesitan. Tienen ciertamente una jerarquía, pero en sustancia son todos iguales. Se sirven de una clase de simios, que proveen la recogida de la fruta y las verduras. Son vegetarianos, no tienen enfermedades y no envejecen como nosotros. Ellos viven calculando nuestro tiempo, de tres a cinco mil años. Mueren por agotamiento de energía cósmica. Tienen aparatos regeneradores de energía para sus células; por esto son inmunes a enfermedades. De todas formas, me hizo entender que ellos tienen un conocimiento completamente distinto de la muerte en comparación con el nuestro

Estaban allí porque estudian todos los planetas de los sistemas solares y de las galaxias, así también a nuestro planeta, del cual saben toda su historia y su futura evolución.

El robot les sirve para revisiones del disco, como también para trabajos pesados y, de modo principal, para explorar ciertos planetas donde ellos, por su composición química u otra causa, no pueden bajar del disco.

De la misma manera que escrutaba intensamente a aquel ser maravilloso, así también a su traje espacial, que le hacía parecer como si estuviera fundido en su interior, dado que no conseguía ver juntas o costuras de ninguna clase.

Me hizo comprender que tienen la cabeza más grande que la nuestra, porque poseen el doble de nuestro cerebro y está completamente activo (quien no lo supiera, sólo el 4% de nuestro cerebro está activo). Me dijo también que ellos solamente con las ondas del cerebro, pueden hacer cosas que no podemos ni siquiera imaginar.

Me parecía muy robusto bajo el traje espacial, con aquella espalda tan ancha. Me hizo comprender que su estructura es la mejor para adaptarse a su planeta, además de que la presión atmosférica es de un nivel superior a la nuestra. Sus pulmones están más desarrollados, para poder mandar aire al cerebro y purificar el líquido que por sus venas fluye, cuya composición es distinta de la de nuestra sangre.

Como aquel ser emanaba una gran fascinación, quise preguntarle si era una mujer ó un hombre; en este momento me sonrió por vez primera, yo, sin embargo, me llevé un poco de chasco porque en lugar de dientes, tenía sólo dos filas blanquísimas. Pensé que tenía que ser muy viejo, a pesar de todo, si tenía una dentadura tan extraña. Me leyó enseguida el pensamiento, porque sonrió todavía más y me hizo comprender que ellos no se sirven de los dientes como nosotros; no matan animales para comer su carne como hacemos nosotros y sus organismos son mucho más simples que los nuestros. No tienen tampoco todas las vísceras que tenemos nosotros y nos distinguen poco de los animales en este sentido. Ellos sólo tienen corazón, pulmones, cerebro y músculos, que están en ellos muy desarrollados en comparación con nosotros; y un aparato digestivo.

En aquella especie de mochila que llevaba sobre la espalda y de donde salían dos tubos lisos hasta el casco, muy probablemente llevaba el aire que necesitaba para respirar. En efecto, me hizo comprender también que nuestra atmósfera es, en primer lugar, demasiado ligera respecto de la de su planeta y, en particular, también la composición es en parte diferente. De todas formas, sobre ciertos planetas en los que el desarrollo es semejante al suyo, se detienen durante algún tiempo sin el aparato respiratorio. También me explicó que ellos para tener hijos, no se acoplan como los animales, como hacemos nosotros. En este momento quise preguntarle si creían en Dios; él me miró como si le hubiera preguntado una bestialidad y con una mirada que me atravesaba de parte a parte, casi como si quisiera reprocharme, me dijo:

"TODO EL UNIVERSO ES DIOS, LOS PLANETAS, LAS PIEDRAS, EL MAR, EL AIRE, LA HIERBA, TODA COSA VIVIENTE; POR CONSIGUIENTE, TAMBIÉN YO Y TU FORMAMOS PARTE. ANTES QUE ELLOS SOMOS PARTE DE DIOS; POR LO CUAL, DE TODAS NUESTRAS ACCIONES, SEAN BUENAS O MALAS, RECIBIMOS POR REFLEJO BENEFICIOS POSITIVOS O NEGATIVOS, QUE SERÁN DETERMINANTES EN LA ESCALA DE EVOLUCIÓN DE NUESTRO ESPÍRITU EN LAS SUCESIVAS REENCARNACIONES, HASTA ALCANZAR LA PERFECCIÓN".

Este concepto lo comprendí mucho más tarde estudiando las religiones.

Poder expresar el estado de ánimo que experimentaba al tener a aquella maravillosa criatura delante, no puedo. Yo estaba ávido de saber y de ver. Pienso que no en todas las preguntas con que le importunaba me quería dar una respuesta exhaustiva.

De vez en cuando miraba la astronave, para ver si había alguna soldadura o junta, tornillos, etc.etc...Pero todo era liso como el vidrio. Quise preguntarle de qué material estaba fabricado, me dijo que la composición del metal del disco, era, al menos, mil veces, más resistente que cualquier metal de los que nosotros somos capaces de fabricar. Y que, de todas formas, nosotros no tenemos posibilidad de construir una aleación semejante.

A mi derecha, en la parte exterior del disco, aquel robot cogía con los cuatro tentáculos el lado externo del disco y lo hacía girar ligeramente. La parte superior giraba hacia una parte y la inferior hacia la otra; en suma, las partes giraban una en sentido contrario a la otra y, al mismo tiempo, se movían hacia abajo. Quise preguntarle si la punta exterior, asimismo, la tenían para partir los meteoritos con su enorme velocidad. A esta pregunta mía él sonrió de nuevo, pensaba que le había preguntado una nueva cretinez. Me dijo que cogiera una piedra que se encontraba en el suelo cerca de mis pies y que intentara lanzarla sobre la cúpula del vehículo espacial, me incliné para coger aquel guijarro, era grueso como una patata, pesaba medio kilo. En la posición en que me hallaba no podía arrojar la piedra porque estaba demasiado debajo del disco; tuve que retroceder un par de pasos. Llegando al punto desde donde podía ver la cúpula bien, ésta se iluminó de naranja claro y vi a otro extraterrestre sin traje espacial, muy parecido a él, que con aquellos largos brazos me hacía señales de saludo, que yo intercambié. Para realizar un buen tiro, dado que la cúpula era bastante alta, giré un par de veces sobre mí mismo y lancé el guijarro con todas mis fuerzas. Apenas llegó a su altura, partió desde un anillo que rodeaba la cúpula, como un hilo de luz violeta que golpeó la piedra, haciéndola estallar con un ruido sordo, no dejando caer ni siquiera la más pequeña brizna; prácticamente desapareció.

Me aproximé de nuevo a él y me hizo entender que desintegran los meteoritos en parte y los demás los esquivan, lo mismo que a ciertos planetas errantes, pero que, de todas formas, ellos viajan en el espacio con discos madre, que pueden llegar a un diámetro de 5 km. o más. Asimismo, en ellos hay miles de individuos que pueden vivir como en su planeta, produciendo todo lo que se necesita en el disco mismo y, además pueden embarcar diferentes discos, como el suyo, más

grandes y más pequeños y de otras formas, conforme a las tareas que deben desarrollar.

La parte exterior del disco que vi girar, me dijo que era el propulsor de su nave; la energía la obtienen de los campos magnéticos que hay en el espacio y que

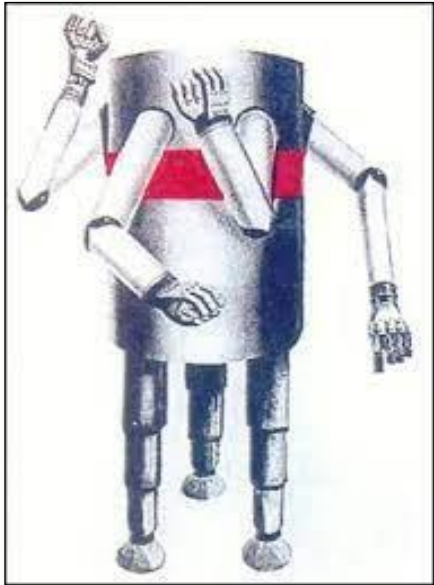

regulan la fuerza de atracción y de repulsión de los planetas. Esta energía es inagotable y terrible; de ella obtienen igualmente los medios de defensa. A propósito de defensa, quise preguntarle enseguida si nunca encontraban enemigos o podía existir peligro para ellos en el espacio. Me respondió medio sonriendo que ellos no tienen enemigos y que de todas formas, no buscan causar conflictos en ningún planeta. Por lo que respecta a un peligro en el espacio, lo único a lo que deben estar muy atentos, es a ciertos planetas, que tienen una terrible atracción magnética, que sólo rozando el margen de tal energía, se verían absorbidos en el vértice central sin esperanza (¿serían los famosos agujeros negros?. Fueron descubiertos en 1.971).

Yo le pregunté: Si desarrolláis una enorme velocidad... ¿cómo y cuánto tiempo empleáis para pasar de una galaxia a otra? Me miró de nuevo con gran intensidad y me hizo comprender que ellos las distancias pueden eliminarlas al instante, mediante transferencia de energía.

En este momento quise preguntarle cómo no intervienen nunca con sus avanzadas técnicas para ayudarnos o enseñarnos algo, y si nunca llegaría el tiempo en que nuestra tecnología llegaría a su nivel. Me miró con una expresión casi triste, haciéndome comprender que ellos deben respetar la Ley Cósmica, que veta toda interferencia sobre cualquier problema; y por lo que respecta a la evolución técnica, me dijo que en el próximo futuro no la alcanzaríamos porque nuestro planeta está todavía en fase de ajustamiento:

"EN UN PRÓXIMO FUTURO, SERÁ INEVITABLE UNA CATÁSTROFE QUE MODIFICARA EL 80% DE LA ACTUAL CONFIGURACIÓN DE NUESTRO PLANETA, CON LA CONSECUENCIA DE QUE SÓLO UNA MÍNIMA PARTE DE LOS SERES VIVIENTES SE SALVARÁN, PUDIENDO VIVIR SÓLO SOBRE UNA ESTRECHA FAJA DEL PLANETA". Algo semejante me había dicho en su día también el eremita. Lo que, de todas formas, no me había asustado, porque, tengo que decir, que tengo de la muerte una concepción completamente distinta que la de la mayor parte de mis semejantes. (Desdichadamente).

Mirando de vez en cuando hacia el robot, advertí que se estaba reduciendo; el cilindro se acortó con las piernas; el anillo que circundaba el cilindro se encendió con una luz fosforescente naranja con reflejos lilas, y rozando el suelo, se dirigió hacia el centro del disco, del cual bajó de nuevo aquella extraña luz, y allí subió como absorbido. Comprendí que se estaban yendo y un espanto me invadió el alma al pensar que no le volvería a ver más. Quise pedirle que me llevara con

ellos; sería lo mismo para mí si no volviera. Pero él me hizo entender que esto era absolutamente imposible.

Mi organismo no soportaría ni siquiera un instante sus vibraciones magnéticas, le pedí entonces si no podía, al menos, darme algo suyo; también esto me denegó. Entonces, cogido por la desesperación, me arrodillé y llorando, le rogué que no me abandonara de ese modo. Entonces él me inmovilizó con su maravillosa mirada, dándome al instante una sensación de paz y de tranquilidad y, al mismo tiempo, alargó su brazo derecho y rozando mi hombro izquierdo, me sentí levantar del suelo como si fuera una pluma. Alargué después las piernas para tocar el suelo, y me dijo: -eres muy valeroso, has tenido dos veces fortuna; primero, si hubieras llegado sólo un metro más adelante, habrías sido desintegrado por nuestro campo magnético protector; segundo, has tenido la posibilidad de conocernos y vernos como realmente somos. Después, levantó el brazo derecho en señal de saludo y retrocediendo con sus largos pasos, rozando sólo el suelo se dirigió hacia el centro de la nave, donde también él fue absorbido arriba. La luz desapareció y de la abertura no quedó ninguna señal.

Yo entretanto, fui empujado lejos del disco por una fuerza desconocida; a pesar de cuanto hiciera, no conseguía pararme. Era como si fuera el aire quien me empujara. Llegado a unos 300 mts. del vehículo, pude pararme. Con emoción me puse a mirar la partida. La luz ovalada que envolvía al disco se debilitaba lentamente. Vi retirarse las tres patas que sostenían al disco; también aquí, apenas metidas dentro, no vi más la menor huella, como si los orificios se hubieran soldado de nuevo. En la cúpula vi después a los seres extraterrestres, asomaban sólo con la cabeza y los largos brazos, haciéndome siempre señales de saludo que yo intercambiaba como un loco.

Debo decir todavía, que tendría 1,60 mts. de altura, era un poco más bajo que yo. Me sorprendió que apenas retiradas las tres patas, la nave permaneció inmóvil a dos metros del terreno suspendida en el aire. Sentí después un leve rumor, y la parte exterior del disco comenzó a girar, una parte en un sentido y la otra en el otro; al mismo tiempo, sentí como si, durante un instante, se pusiera en movimiento una sierra circular y una luz difusa entre el amarillo naranja, rojo y violeta, salía de las dos partes rotantes; tenía colores como los de la llama oxhídrica de soldar. En este momento, el disco comenzó a oscilar ligeramente como si quisiera saludarme todavía. La luz sobre la cúpula se apagó; la luz que envolvía a la nave desapareció del todo y sólo la parte exterior del rotante emanaba esta extraña luz que se intensificaba siempre más.

Ver a aquel enorme objeto elevarse de ese modo, sin el menor ruido, me producía una fascinación que no puedo describir. Después, llegado a unos tres o cuatrocientos metros de altura, emitió como un silbido durante una fracción de segundo, que casi me laceró los tímpanos; la luz se volvió blanquísima, deslumbradora y, como el relámpago, desapareció en el cielo como una bala. Yo permanecí allí atónito, si así se puede decir, sólo entonces me di cuenta de que estaba empapado de sudor. El aire era muy cálido y el olor penetrante; hasta el terreno que toqué estaba tibio y la niebla se había disipado. En el cielo brillaban las estrellas y en torno mío había completa oscuridad. Intenté encender la

linterna, pero no funcionó; entonces arranqué a oscuras hacia el coche. Mi estado de ánimo era confuso, entre la alegría y la desesperación. Me pinché con un alfiler para convencerme de que no había soñado. Puse en marcha el coche que, entre otras cosas, tenía salido un polo y la batería estaba casi descargada, a pesar de que sabía muy bien que era eficiente al máximo, miré la hora, pero el reloj estaba parado a las tres y diez. De todos modos, me dirigí hacia el puerto Sella para bajar a Campitello donde mi tía.

Por la mañana temprano me puse en un rincón del bar y comencé a hacer el croquis del UFO y a escribir todo lo que sabía. Mi primo vino a saludarme al entrar, y probablemente se había dado cuenta de que me había sucedido algo, porque me preguntó qué había proyectado. Yo procuré con un poco de diplomacia, hacerle alusión de lo que me había pasado pero él, por respuesta, me dijo que probablemente había cogido una fuerte borrachera (nunca he estado borracho en mi vida, soy de ideas antialcohólicas).

Volví a Bolzano, no me sentía muy bien, tenía un desasosiego terrible por todo el cuerpo, que me produjo unas manchas rosas, y me sentía muy débil.

Intenté contar a los amigos con discreción mi historia, pero la reacción me desaconsejó insistir. Fui al lugar para fotografiar al menos, las señales dejadas por las tres patas en el terreno.

Mi sorpresa fue que, en aquel cerco de unos dos metros, que aquella extraña luz emanaba sobre el terreno, la hierba era más del triple de alta que el resto. A aquella altura, unos 2.200 m. la hierba crece como máximo, 20 cms. Fui al coche, cogí un destornillador y una bolsa de nylon; regresé al lugar y cogí una hermosa planta con una flor roja, con raíces y tierra; puse todo en la bolsa, para llevarlo a América donde mi hija, en California.

El reloj tuve que tirarlo porque siempre se retrasaba; lo llevé varias veces al relojero, pero inútilmente; me compré uno nuevo. El desasosiego se me había pasado, pero las manchas continuaban. Me di cuenta de que perdía muchos cabellos. Pensé en curarme con miel cruda, yema de huevo y uvas, e hice al mismo tiempo una cura a base de píldoras con extracto de ajo; ya después de 5 ó 6 días, me sentí mejor; con el tiempo me crecieron de nuevo los cabellos.

En América llevé la planta a Cincinnati, a la Agencia Federal de Análisis de la Agricultura. No tuve respuesta de nadie. Regresé a Europa desilusionado, pero en mi interior me sentía privilegiado, por haber tenido tanta fortuna al encontrar a un extraterrestre y disfrutar, aún si por poco tiempo, de su presencia y de su magnífico vehículo espacial.

Entretanto mi historia ha dado la vuelta al mundo y fue tratada en revistas de ufología y parapsicología del globo.

He sido invitado en diversos países a dar conferencias sobre el fenómeno UFO. En el congreso internacional de Mains, en Alemania, tuve la ocasión de encontrar a otras personas de diversos países que tuvieron también la fortuna de encontrar a los extraterrestres.

Espero que la gente con el tiempo se convenza cada vez más de cuán pequeños y miserables somos, en comparación con el Universo. Que hay millares de planetas habitados por maravillosas criaturas que viven en armonía con la naturaleza y con Dios.

Quizás esta convicción nos lleve más cerca del Creador de todas estas maravillas, pero sobre todo, pueda derrotar en nosotros el egoísmo, que es la causa de todas nuestras desgracias.

28.- Me gustaría saber como se desplazan tan rápido por el universo.

En casi todos los contactos se cita el concepto gravitacional como fuente de propulsión; es decir, estas naves aprovecharían las corrientes gravitacionales y el electromagnetismo que circula por el cosmos para desplazarse.

Citan en su mayoría que pueden viajar a la velocidad de la luz o incluso aún mas alto.

Por otra parte, hay seres interdimensionales que son capaces de dar saltos dimensionales casi instantáneos, adaptando su materia a las diversas frecuencias de los universos que visitan. Ellos hablan de que, a semejanza de los postulados de Eistein, hay "agujeros de gusano" o puertas dimensionales que comunican las galaxias o los universos y finalmente algunos de estos seres, los mas elevados, son viajeros del tiempo y pueden venir del futuro o dar saltos en el tiempo y en el espacio.

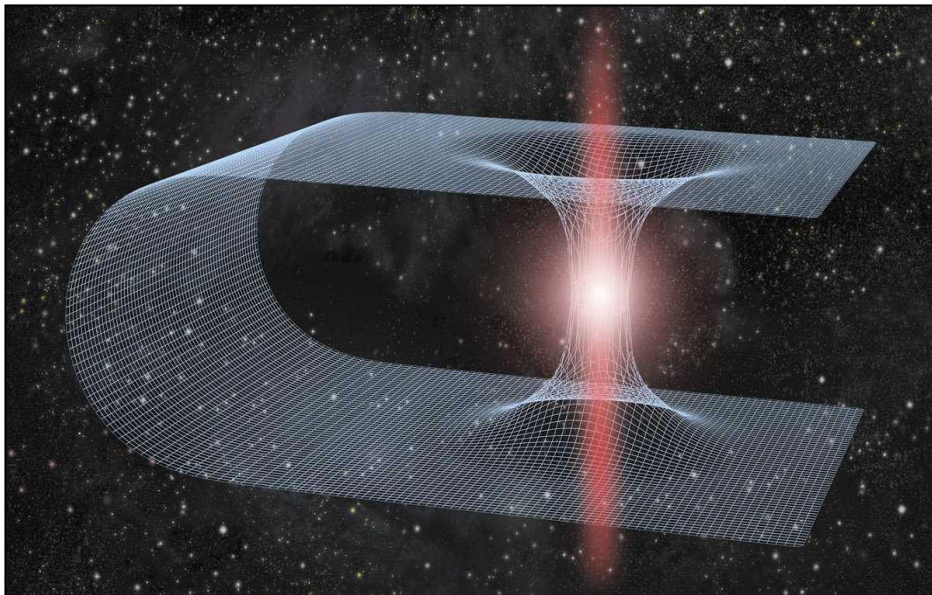

Ellos explican algo simple de entender. Si tu tomas una lámina de papel muy larga y quieres caminar sobre ella de un punto al otro más distante tardas más tiempo, que si tomas la lámina y la pliegas sobre si misma haciendo coincidir los puntos de origen y destino.

En este caso la distancia es insignificante. Ellos dicen que el cosmos no es lineal sino que tiene pliegues que comunican el origen con el destino mediante estos supuestos pliegues

29.- *La saga de Los Caballos de Troya escritos por Juan José Benitez, según ustedes ¿Qué grado de autenticidad tienen?*

Lo hemos citado antes y volveremos a decirlo de nuevo. En la Tierra hay 4200 religiones y todas ellas pretenden tener al verdadero dios o verdadero mesías. En la tradición Judeo-Cristiana, Jesucristo es el referente divino a considerar como el único Hijo de Dios. Este dogma cristiano es un tema tribal. Jesús era un ser humano con las limitaciones de todo carnal sobre la tierra. Como hemos citado antes el contacto que el parapsicólogo Andrija Puharich mantuvo con los extraterrestres le revelaron que el representante de la civilización de Hoova; un planeta a millones de años luz, de una altísima evolución compenetró al Nazareno. Ese representante era Heovha o Yavhe. Por tanto Jesús fue un contactado más como ha habido otros que en la misma manera fueron compenetrados o inspirados por la acción del espíritu que les poseyó. Tal es el caso de Elias, Juan el Bautista, Leonardo da Vinci o el propio Tesla. Pero en todas las culturas se ha dado tal misterio.

Los caballos de Troya son unas novelas excelentemente narradas por Juanjo Benitez, pero presenta a un "Jesús del corazón" no a un "Jesús histórico" Yo le recomiendo que lea la extensa bibliografía del Antonio Piñero, catedrático de Teología de la Universidad Complutense de Madrid. Piñero describe al Jesús hitórico, analizando en forma rigurosa los escasos datos que se tienen del mismo, desde el punto de vista analítico. Por supuesto, las fuentes de los seguidores de Jesucristo, no son sino sublimaciones del personaje.

Jesucristo es el arquetipo de Piscis, por tanto representa el modelo pisciano del amor, la sensibilidad y la compasión, pero también asume el lado menos armonioso de dicho signo, como es la neurósis, el masoquismo y el mito del héroe mesianico que sus contemporaneos necesitaban crear como pueblo sometido a los romanos.

Estamos entrando en Acuario y los mesias no son propios de este signo, sino la ciencia, la inteligencia, la fraternidad y la cooperación. Los héroes dejaran paso, poco a poco a modelos solidarios donde lo importante no es el héroe, sino el grupo.

Desde el punto de vista histórico hay que considerar que casi todos los textos y los evangelios fueron escritos en el final del siglo I y el siglo II. Pero no se conoce tanto, pues es un tema incómodo, los textos escritos por Celso, un filósofo del siglo II que vierte opiniones contrarias a la divinidad y mesianismo de Cristo. Pero un filósofo de aquella sociedad primitiva era un hombre de ciencia, comparado con el fanatismo de los primeros cristianos que se movían por la fé.

Podéis acceder al libro de Celso via internet. Es un texto largo, pero obligado de leer si queréis tener una perspectiva mas gobal. "Discurso verdadero contra los cristianos" de esta manera respondo a una veintena de preguntas sobre Jesucristo.

Cuando se toca el tema de Jesucristo, las reacciones de los creyentes pueden ser violentas. Yo respeto las creencias; es más, creo que fue una persona que contribuyó a la evolución de aquella sociedad, pero en todo caso, todo el mérito no fue de él, sino del ser que le compenetró desde la otra dimensión. Esa misma entidad fue conocida en el tiempo antiguo como Anu en la mitología sumeria, Ra en la egipcia y por citar otra cultura distante: el propio Quethacloatl de la tradición mesoamericana.

Afortunadamente no estamos en la Edad Media, cuando por cuestionar la figura de Jesucristo podías ser quemado en la hoguera. Tal es el caso de Giordano Bruno, un sabio teólogo que afirmaba, entre otras cosas "que Jesucristo no era Dios, sino un mago hábil que convencía masas. También planteaba que María no era virgen y rechazaba enaltecer "santos" Estos mismos argumentos son sostenidos por el catedrático Piñero, pero de momento goza de buena salud y no lo han quemado todavía.

Hay un texto breve de Carlos Mesa, que hace alusión al libro de Celso (<https://www.carlosmesa.com/jesus-el-hijo-bastardo-de-un-legionario-romano/>) que hace alusión a un tema escabroso sobre el origen indigno de Jesús. Y que pongo a continuación. Yo creo que no es tan importante el hecho físico del nacimiento, sino lo que antes cité de la compenetración que tuvo de un ser superior.

"JESÚS, EL HIJO BASTARDO DE UN LEGIONARIO ROMANO"

CARLOS MESA

Celso fue un filósofo griego que sobre el año 178 d.C. publicó su obra "El discurso verdadero" o "Sobre la verdadera doctrina", de la cual conocemos párrafos textuales gracias a que fue criticada por Orígenes de Alejandría hacia el año 248 d.C. en su libro "Contra Celso". Celso, aunque su nombre es romano, escribió su obra en griego y conocía muy bien las obras de Platón. El trabajo de Celso destaca sobre otros autores paganos por su gran ilustración, pues había leído los Libros del Antiguo Testamento, los evangelios de Mateo, Lucas y Marcos, así como las Epístolas de Pablo. También conoce de la existencia del evangelio de Juan y apócrifos. Sabe de las principales disputas entre judíos y cristianos y desde luego conoce a la perfección las diferencias entre cristianos y paganos. Viajó a Egipto y Palestina, y ello sin duda alguna, condicionó también el contenido de su obra.

Celso plasma en su libro las principales acusaciones judías contra los cristianos, introduciendo un interlocutor judío. Es probable que Celso conociese la obra "Diálogo con Trifón" de Justino, obra anterior en donde se recogen numerosas acusaciones que vuelven a recogerse en "El Discurso Verdadero". Es típico de Celso comparar la historia judía y cristiana con los mitos paganos.

Celso conocía bien las obras de Homero, y otros autores de la literatura clásica tanto romanos como griegos. Su ataque contra el cristianismo es serio y metódico.

El mismísimo Celso habló de la virginidad de María, como puede leerse en el siguiente párrafo de la obra de Orígenes: “Después de esto introduce a un fingido judío – ni siquiera filósofo –, que habla con Jesús mismo, a quien arguye, según él se imagina, sobre muchas cosas. Y, en primer lugar, de que se inventara el nacimiento de una virgen para acallar los rumores acerca de las verdaderas circunstancias de su origen, nada lisonjeras. Échale igualmente en cara que proviniera de una aldea judaica – Belén, la ciudad de David – y de la mujer lugareña y mísera que se ganaba la vida hilando; y añade que ésta, convicta de adulterio, fue echada de casa por su marido, carpintero de oficio, tras quedar preñada de un soldado romano llamado Pantera, anduvo ignominiosamente errante y, a sombra de tejado, dio a luz a Jesús. En cuanto a éste, apremiado por la necesidad, se fue a trabajar de jornalero a Egipto, y allí se ejercitó en ciertas habilidades- magia y hechicería- de que blasonan los egipcios; vuelto a su patria, hizo alarde de esas mismas habilidades, y por ellas se proclamó a sí mismo por Dios”. (Cels. Ap Oríg. Lib. 1. nn, 28.32)

¿Es esta acusación un bulo más de los proferidos por los paganos anticristianos como hemos visto anteriormente o por el contrario hay alguna base real para tal acusación? El asunto no es baladí y merece al menos un estudio separado.

El hecho de que en Marcos 6:3 (como al final hablaremos) no se mencione a José y se identifique a Jesús como “el hijo de María” cuando los patronímicos judíos van referidos al padre, es visto por algunos como un indicio de la bastardía de Jesús. Y es que el Evangelio de Marcos no relata el nacimiento de Jesús, sino que su narrativa comienza con Jesús adulto, siendo bautizado en el río Jordán por Juan el Bautista, implicando una falta de datos sobre la paternidad de Jesús.

Lo cierto es que Mateo es el primero que plantea la cuestión del adulterio. En Mateo 1:18-25 puede leerse: “El origen de Jesús fue de esta manera. Su madre, María, estaba desposada con José y, antes de empezar a estar juntos ellos, se encontró encinta por obra del Espíritu Santo. Su marido José, que era justo, pero no quería infamarla, resolvió repudiarla en privado. Así lo tenía planeado, cuando el ángel del Señor se le apareció en sueños y le dijo *José, hijo de David, no temas tomar contigo a María tu mujer porque lo engendrado en ella es del Espíritu Santo. Dará a Luz un hijo, y le pondrás por nombre Jesús, porque él salvará a su pueblo de sus pecados*.

Darí­a la sensación de que Mateo está tapando un adulterio, a sabiendas de los orígenes del personaje.

Hay pocas alusiones a José en los cuatro evangelios, para evitar mencionar la posibilidad de que Pantera fuese un personaje real que estuviese en Palestina durante la época de la concepción de Jesús. Y es que el nombre Pantera descansa sobre las tradiciones rabínicas predicadas por el Rabino Eliezer ben Hyrcanus el cual refiere a Jesús como el “hijo de Pantera”.

Ciertamente hay varias tradiciones rabínicas textuales donde parece identificarse a Jesús. Una la hallamos en los textos del Talmud y Midrás. En el Talmud babilónico se le llama Yeshu Ben Pantera (Jesús hijo de Pantera), un personaje

alborotador, hereje y bastardo. Se dice en este texto que su madre se llamaba Miriam, y que estaba casada con Stada, pero que tenía como amante a Pantera; fruto de este romance nació Jesús (Sanedrín 67a). El mismo Talmud cita que Yeshu ben Pantera fue perseguido y huyó a Egipto, practicó la brujería y la seducción y llevaba a Israel por mal camino (Sanedrín 107b); se relacionó con gobernantes y funcionarios, siendo ejecutado en la víspera de la Pascua (Sanedrín 43a); y tuvo varios discípulos, algunos de los cuales fueron a su vez ejecutados.

Lo curioso es que en estos textos también se menciona a un tal Balaam, que fue ejecutado a los 33 o 34 años (Sanedrín 106b); que corrompió a muchos judíos con sus doctrinas heréticas (Avot Rabí Natam 2,5), por lo que acabó pudriéndose en el infierno (Talmud Gittin 56b-57a). Aquí el nombre Balaam parece tener una clara alusión al dios cananeo Baal. El nombre Balam es bien conocido en la Biblia (números22:5-6) como un mago o hechicero que trabajaba por encargo; por ello se utiliza la expresión balamita para describir a quien hace uso de la religión para lucrarse. O sea, el apodo de Balaam haría referencia al mago Jesús.

Habíamos citado el vocablo Stada, que hace referencia a José, y que puede derivar de "S'tath da" que en arameo significa "extraviado, perdido, ir por mal camino, desviado" y en hebreo es Seatahdad. Así que Yeshu Ben Stada significaría "Jesús hijo de quien se ha desviado", en el sentido de una infidelidad al desposado.

Tenemos entonces que si Stada no es un patronímico, sino un calificativo, ¿sucede lo mismo con Pantera?

La redacción más antigua de la palabra Pantera fue escrita por Celso en griego y este autor añade que fue un soldado romano, por lo que bien podría tratarse de un nombre sin ninguna etimología hebrea. Desde antaño, los eruditos han buscado un posible origen hebreo o arameo al nombre Pandera o Pantera. Así por ejemplo Orígenes (padre de la iglesia oriental en el siglo III) respondiendo a Celso dice que Pantera fue el patronímico de José, el marido de María, el cual provenía de su padre Jacob, quien era llamado Panter.

El problema es que se ha tratado de buscar un origen hebreo a una palabra que no lo es. Todos los textos judíos más antiguos donde se menciona a Yeshu Ben Pantera con sus variantes están redactados entre los años 200 y 500 d.C., una época de polémicas entre judíos, cristianos y paganos; sin embargo, el Rabino Eliezer ben Hyrcanos, al que se le atribuye la mención de Yeshu ben Pantera, vivió a finales del siglo I y principios del siglo II d.C. Tenemos por consiguiente una redacción del nombre Pantera muy temprana en el tiempo.

Pantera, para que lo entendamos, fue un nombre griego o romano no muy común, pero que fue utilizado por personas durante el siglo I y antes. No es por tanto un nombre ficticio.

Lo que sacó a Pantera de su ámbito mitológico fue, como en tantas ocasiones, la arqueología. En octubre de 1859, durante las obras del ferrocarril de Bingen

(Alemania) fueron descubiertos nueve enterramientos romanos con sus correspondientes monumentos y estelas funerarias. La inscripción en una de ellas (CIL XIII 7514) rezaba ser de un tal Tiberio Julio Abdes Pantera (Tiberius Iulius Abdes Pantera, en latín) portaestandarte de la 1ª Cohorte Auxiliar de Arqueros, que nació en Sidón (Fenicia, actual Líbano) y que sirvió en ella durante 40 años hasta fallecer a los 62.



Tib(erius) Iul(ius) Abdes Pantera

Sidonia ann(orum) LXII

stipen(diorum) XXXX miles exs(ignifer?)

coh(orte) I sagittariorum

h(ic) s(itus) e(st)

Traducción:

Tiberio Julio Abdes Pantera

de Sidon, de 62 años

sirvió 40 años, portaestandarte oficial(?)

de la primera cohorte de arqueros

yace aquí.

Se trataría entonces de Tiberium Iulius Abdes Pantera, un arquero que nació en Sidonia o Sidón, la ciudad fenicia, en el año 22 a.C. y que fue arquero de la Cohorte I Sagittariorum.

Tiberius Iulius es, probablemente, un nombre romano obtenido cuando adquirió la ciudadanía romana después de prestar 25 años de servicio militar durante el mandato del emperador Tiberio entre los años 19 y 37 d.C.

Hasta el año 9 d.C. la cohorte I Sagittariorum permaneció en Judea y en Bingen, entre los años 40 y 70 d.C. Este Pantera por tanto vivió entre los años 22 a.C. y 40 d.C.

Volvamos de nuevo a un texto evangélico. En el texto de Marcos se indica: «¿No es éste el carpintero, hijo de María, hermano de Jacobo, de José, de Judas y de Simón? ¿No están aquí también con nosotros sus hermanas? Y se escandalizaban de él". (Marcos 6:3)

Marcos menciona a Jesús sólo como "hijo de María", cuando lo normal (no había excepciones) era mencionar la filiación paterna.

Vemos, como conclusión, que hasta los mismos escritores evangelistas ya sospechaban del adulterio de María. Y que el tema ya era cuestionado en los primeros textos bíblicos.

Isaías 7:14 dice que una virgen dará a luz un hijo. El problema es tratar con la palabra hebrea para "virgen", la cual es "almah". De acuerdo a la Concordancia Strong, esta palabra significa: "Virgen, mujer joven 1a) de edad para casarse 1b) doncella o recién casada." Por lo tanto, la palabra "almah" no significa virgen. La palabra "almah" se incluye en otros lugares del Antiguo Testamento, como Génesis 24:43 ('doncella'); Éxodo 2:8 ('doncella'); Salmo 68:25 ('doncellas'); Proverbios 30:19 ('doncella'); y Cantar de los Cantares 1:3; 6:8 ('doncellas'). Y es que existe adicionalmente otra palabra en hebreo para «virgen» la cual es «bethulah».

La LXX (Septuaginta) es la traducción de las Escrituras en hebreo al griego, que es aquí donde se tradujo erróneamente este término.

Así pues, tenemos una virgen que no es virgen, cuya alusión original debería ser doncella María, y que, además, sus congéneres ya advertían que era una adúltera, fruto de lo cual nació Jesús, que pudo ser el hijo bastardo del tal Pantera. Por supuesto, para un creyente esto sería una aberración. Pero recordemos el origen judío de Jesús, y que quienes escribieron esto conocían al personaje mucho mejor que nosotros, más de veinte siglos después. Por tanto, ¿quiénes somos nosotros para cuestionar a quienes conocieron a María o Jesús y sabían sobre su vida? Es como si alguno de los que esto leen sabe perfectamente de los desmanes de algún vecino suyo, y así lo deja por escrito. Sin embargo, veinte siglos después, como tu vecino es considerado un dios, los exégetas del futuro dicen y afirman que tales desmanes no existieron y que te los inventaste para dar crédito a su fábula.

Así estamos. Evidentemente estamos ante un espinoso asunto, que ningún creyente querrá creer por más pruebas que se lo presenten. Y es que ya se sabe que la fe es un dogma irrefutable que no se puede cuestionar."

A lo largo de todos estos años he podido constatar un fenómeno psicológico que corresponde a los atavismos culturales y religiosos de los humanos. Hasta la mitad del siglo XX en occidente la religión cristiana concebía a Jesucristo como la máxima expresión de la divinidad. A partir de 1947 irrumpen el fenómeno ovni asociado a un axioma definitorio: "Ángeles ayer, extraterrestres hoy" Es decir se trata ahora de divinizar a lo que se manifiesta con una tecnología superior a la humana. Los contactados, por otra parte, comienzan a unir religión y seres espaciales y terminan por sugerir que Jesucristo es un extraterrestre y los antiguos ángeles, a lo que quitan sus alas, no son sino extraterrestres.

Fruto de esta corriente de pensamiento nos han llegado multitud de preguntas relacionando a Jesús con el fenómeno ovni. Veamos un par de ellas, que resumen la otras tantas:

30.- ¿Jesús fue un extraterrestre? Y ¿Ellos se arrodillarían ante Jesús, hijo de Dios. Según dice la Biblia, todos se arrodillarán ante él. Tanto los que están en los cielos, como los que están en la tierra.

Si queremos entender el fenómeno extraterrestre en su verdadera dimensión, tenemos que enterrar a los dioses culturales del futuro. Se trata de entender el proceso evolutivo y no el espiritual y menos aún, el religioso de esta cuestión.

Hemos repetido varias veces que Jesús era un ser humano nacido de una madre en la Tierra, pero seguramente compenetrado o pilotado por una entidad superior de otra dimensión. Pero como humano tuvo que tener limitaciones.

Yo particularmente me inclino a pensar que Jesús era discípulo de Juan el Bautista, el maestro de los mandeos. Y que a la muerte de Juan, Jesús asumió su liderazgo, haciendo suyo su personalidad su mensaje y su misterioso nacimiento. Puesto que fue Zacarías el padre del Bautista quien recibió, primero, la visita del ser de los cielos, que le dijo que Isabel, la madre de Juan concebiría en forma misteriosa a este profeta. Son muchos los teólogos que asumen tal cuestión. Fueron los discípulos del Nazareno quien copiaron los atributos y el mesianismo de Juan atribuyéndoselo a Jesús. Esta es la opinión de Antonio Piñero el historiador y catedrático de la Complutense de Madrid, y a mi entender una autoridad mundial estas cuestiones.

En todo caso, estamos hablando de hechos que difícilmente se pueden probar. Incluso hay historiadores que afirman que el Jesús histórico nunca existió.

En todos los testimonios de los contactos con estas entidades, en sus naves nunca se han visto figuras religiosas, cruces o signos de adoración a nada ni a nadie. Por otra parte, muchas civilizaciones no conocían a Jesús, pues vienen de otros espacio-tiempo. Y esto se puede entender, puesto que si te metes en una selva amazónica y contactas con tribus aisladas, tampoco conocen a Jesucristo, Buda o Mahoma.

Sería recomendable que leyerais el libro "La revelación de los templarios" de Lynn Picknett y Clive Prince. En uno de sus capítulos aporta una claves dignas de valorar. Voy a transcribir su contenido pues se debe tener en cuenta si queremos investigar el tema de Jesucristo con rigor histórico. Por otra parte yo creo que tanto Jesús como el Bautista no son sino seres humanos de su tiempo mitificados y exaltados, cuando realmente estamos hablando de la conciencia y cultura de hace dos mil años y por tanto de ignorancia e imperfección propios del tiempo que les tocó vivir.

“SEGUIDORES DEL REY DE LUZ

En el siglo XVII, unos misioneros jesuitas que regresaban de la parte meridional de las cuencas del Éufrates y del Tigris, en lo que hoy es Iraq, dijeron haber conocido un pueblo al que llamaron de «los cristianos de san Juan». Aunque vivían en el mundo musulmán y completamente rodeados de mahometanos, seguían fieles a una forma de cristianismo en la que tenía preeminencia Juan el Bautista. Sus ritos religiosos se centraban en un bautismo que no era una ceremonia de una vez por todas, de iniciación e ingreso de un nuevo fiel en la congregación, sino que figuraba de modo destacado en todos sus sacramentos y rituales.

Desde aquellos primeros contactos, sin embargo, se ha evidenciado que el apelativo de «cristianos de san Juan» no podía ser más equívoco. Es verdad que la secta en cuestión venera a Juan el Bautista; lo inexacto es llamarlos «cristianos», como quiera que se mire. Porque para ellos, Jesús fue un falso profeta, un mentiroso que embaucó deliberadamente a su pueblo y, a otros.

Pero como han vivido durante siglos bajo constante peligro de ser perseguidos por judíos, musulmanes y cristianos, han adoptado la estrategia de presentarse a sí mismos de la manera más inocua posible cuando algún visitante pregunta. De ahí que adoptasen el nombre de «cristianos de san Juan».

Esta postura se resume en el párrafo siguiente de su libro sagrado, el Ginza:

Cuando Jesús os oprima, decid: somos tuyos. Pero no lo confeséis en vuestros corazones, ni neguéis la voz de vuestro Maestro el altísimo Rey de Luz, porque lo oculto no se revela al Mesías que mintió.

Hoy día esa secta, que todavía sobrevive en las marismas del sur, se conoce como la de los mandeos, de los cuales hay además un pequeño número en el sudoeste de Irán. Son gentes de profunda religiosidad, muy pacíficas, ya que su código prohíbe la guerra y el derramamiento de sangre. Permanecen confinados en sus aldeas y caseríos, aunque algunos emigraron a las ciudades, donde se ganan la vida principalmente como orfebres y plateros, en lo que tienen gran maestría.

Conservan su propio idioma y alfabeto, ambos derivados del arameo, que era la lengua que hablaban Jesús y Juan. Hacia 1978 se calculaba su número en menos de 15.000, pero la persecución emprendida por Saddam Hussein contra los árabes de las marismas después de la guerra del Golfo seguramente los habrá dejado al límite de la extinción. Las circunstancias políticas actuales impiden ser más precisos acerca del asunto.

El nombre de mandeo significa, literalmente, gnóstico (de manda, gnosis), y de hecho se refiere exclusivamente al laicado, aunque muchas veces se haya aplicado a la comunidad en conjunto. Los sacerdotes se llaman nasoreos. Los árabes les llaman subbas y en el Corán aparecen bajo el nombre de sabeos.

Sobre los mandeos no se hizo un estudio científicamente serio hasta después de 1880. Y todavía hoy el trabajo más extenso sigue siendo el de Ethel Stevens (la futura lady Drower), que estuvo por allá inmediatamente después de la segunda guerra mundial. Los estudiosos todavía no han agotado el material recogido por ella, que incluye muchas fotografías de sus ritos, y copias de las escrituras sagradas del mandeísmo. Aunque hospitalarios con los forasteros, son por naturaleza un pueblo encerrado en sí mismo y reservado, ya que han tenido buenas razones para ello.

Lady Drower dedicó mucho tiempo a ganarse su confianza y lo consiguió a tal punto, que ellos le revelaron sus creencias, doctrinas e Historia, permitiéndole ver además los rollos secretos que contenían sus Escrituras. (Durante el siglo XIX los etnólogos franceses y alemanes habían intentado romper el muro de secreto, sin conseguirlo.) Es indudable, no obstante, que habrán quedado secretos interiores de los que no se comentan con extranjeros.

Toda la literatura de los mandeos es religiosa y los textos sagrados más importantes son el Ginza, o «Tesoro», llamado también el Libro de Adán; el Sidra d'Yahya o «Libro de Juan», llamado también el Libro de los Reyes; y el Hawan Gawaita, que es una Historia de la secta. El Ginza data sin duda del siglo VII o antes; en cambio se cree que el Libro de Juan fue compilado después de esa época.

El Juan del título es el Bautista, que recibe dos nombres en el texto mandeo, Yohanna (que es mandeo), y Yahya, que es el nombre árabe dado a dicho personaje en el Corán. Éste aparece con más frecuencia, lo cual indica que el libro se escribió después de la conquista de la región por los musulmanes, a mediados del siglo VII, aunque el material originario sea muy anterior. La pregunta crucial es ¿anterior en cuánto?

Se venía creyendo habitualmente que los mandeos crearon el Libro de Juan y exaltaron al Bautista hasta darle rango de profeta como una astucia para no ser perseguidos por los musulmanes, ya que éstos sólo toleraban a los que llamaban «pueblos del Libro», es decir aquellos cuya religión tuviese escrituras sagradas y un profeta; caso contrario los consideraban paganos.

Pero el caso es que los mandeos figuran citados en el mismo Corán bajo el nombre de sabeos, y calificados como «pueblo del Libro», lo cual viene a demostrar que eran conocidos mucho antes de que el dominio de los islámicos llegase a constituir un peligro para ellos. Por otra parte, no les valió de gran cosa porque fueron perseguidos de todas maneras, sobre todo durante el siglo XIV, cuando estuvieron cerca de ser exterminados por sus dominadores mahometanos.

Batiéndose constantemente en retirada, llegaron por fin al país que les sirvió de refugio hasta época bien reciente. Sus propias leyendas y la erudición moderna han demostrado que eran oriundos de Palestina, de donde fueron expulsados en el siglo I d.C. En el decurso de los siglos han ido desplazándose cada vez más

hacia el este y el sur, según los empujaban las persecuciones. Lo que tenemos hoy son los restos de lo que fue en realidad una religión mucho más extendida.

Hoy por hoy la religión mandeísta es, a decir verdad, un potaje bastante revuelto, en cuya cosmología y teología se confunden varios fragmentos de judaísmo veterotestamentario, formas heréticas gnósticas del cristianismo y creencias dualistas de origen iranio. El problema está en averiguar cuáles fueron sus creencias originarias, y cuáles sobrevinieron luego.....

Parece que los mismos mandeos han olvidado buena parte del sentido original de su religión. Pueden establecerse algunas generalidades, sin embargo, y un meticuloso análisis ha permitido a los estudiosos deducir algunas conclusiones sobre cómo serían sus creencias en el remoto pasado. Fueron estos análisis los que nos proporcionaron algunas pistas muy sugestivas acerca de la importancia de Juan el Bautista y su verdadera relación con Jesús.

Para los mandeos el celibato es pecado; los hombres que mueren solteros quedan condenados a reencarnarse, pero fuera de esto los mandeos no creen en el ciclo de la metempsicosis. Con la muerte, el alma retorna a los dominios de la luz, de donde vinieron antaño los mandeos, y se le facilita el camino con muchas oraciones y ceremonias, gran número de las cuales derivan evidentemente de los antiguos ritos funerarios egipcios.

La religión informa todos los aspectos de la vida cotidiana de los mandeos, pero el sacramento clave es el bautismo, el cual interviene hasta en las ceremonias nupciales y los entierros. Los bautismos mandeos se celebran por inmersión completa en unas albercas especiales comunicadas con un río, el cual recibe siempre el nombre de Jordán. También forma parte de todo ritual una complicada serie de apretones de manos entre el sacerdote y los que van a ser bautizados.....

Los mandeos aseguran haber existido desde mucho antes que el Bautista, a quien miran como un gran líder de su secta pero nada más. Dicen que salieron de Palestina en el siglo I y que eran oriundos de una región montañosa llamada el Tura d'Madai, no identificada todavía por los estudiosos.

En el siglo XVII cuando fueron, digamos, descubiertos por los jesuitas, se supuso que serían descendientes de algunos de aquellos judíos a los que bautizó Juan. Pero ahora los estudiosos se han tomado en serio la afirmación de que existían desde antes y además provenían de otro lugar. El caso es que aún conservan reliquias de su paso por la Palestina del siglo I: su escritura es parecida a la de Nabatea, el reino árabe limítrofe de la Perea donde primero se manifestó Juan el Bautista.

Algunas expresiones del Hawan Gawaita sugieren que salieron de Palestina en 37 d.C., más o menos hacia la época del martirio de Jesús. Pero es imposible decir si esto responde a una coincidencia. ¿Tal vez fueron expulsados por sus rivales, los del movimiento de Jesús?

Aunque ellos siempre han negado ser los descendientes de una secta judía escindida, los especialistas creyeron que tal negativa era un subterfugio. En la

actualidad, sin embargo, se ha reconocido que no tienen raíces judaicas. Ciertamente que sus escrituras citan los nombres de algunos personajes del Antiguo Testamento, pero salta a la vista su genuina ignorancia de las costumbres y las observancias rituales de los judíos: los hombres, por ejemplo, no se circuncidan, y su Sabbath no es el sábado. Todo lo cual indica que en algún tiempo fueron vecinos de los judíos, pero sin llegar a fundirse nunca con éstos.

Un detalle de los mandeos que siempre ha extrañado a los estudiosos es su insistencia en que ellos provenían originariamente de Egipto. De hecho y acudiendo a las palabras de la propia lady Drower, se consideraban en ciertos aspectos como «correligionarios» de los antiguos egipcios, y también uno de sus textos dice que «el pueblo de Egipto era de nuestra religión».

Los mandeos nunca afirmaron que Juan el Bautista hubiese sido su fundador, ni el inventor del bautismo. Ni tiene para ellos otra consideración sino la de un gran dirigente de su secta, o mejor dicho el mayor, un nasurai (adepto). Aseguran que Jesús también era nasurai, pero después se convirtió en, «un rebelde, un herético, que descarrió a los hombres, y traicionó las doctrinas secretas...

Su Libro de Juan cuenta la historia de Juan y Jesús. El nacimiento de Juan queda anunciado en un sueño y aparece una estrella flotando sobre Enishbai (Isabel). Su padre es Zakhria (Zacarías) y ambos progenitores son entrados en edad y no tienen hijos, como en el relato evangélico. Después del nacimiento, los judíos conspiran contra el niño y por eso Anosh (Enoc) se lo lleva para protegerlo y esconderlo en una montaña sagrada, de donde baja a la edad de veintidós años. Luego se convierte en caudillo de los mandeos, representado además, y esto es interesante, como un sanador muy dotado. Juan tiene los sobrenombres de El Pescador y El Buen Pastor...

El Libro de Juan incluye un lamento por una oveja descarriada que se hundió en el barro por haber ido a inclinarse ante Jesús.

¿Qué dice de Jesús el Libro de Juan de los mandeos? Lo hallamos bajo los nombres de Yeshu Messiah y Messiah Paulis (término que se cree derivado de una palabra persa que significa «el embaucador»), a veces como «Cristo el romano». En su primera aparición es un candidato a ser admitido entre los discípulos de Juan; el texto no está muy claro pero da a entender que Jesús no era miembro de la secta, sino persona ajena. Cuando se presenta por primera vez a orillas del Jordán y solicita el bautismo, Juan duda de sus motivos y valía, y no quiere admitirlo, pero Jesús acaba por persuadirle. En ese momento se aparece Ruha, la divinidad tenebrosa, en figura de paloma, y traza una cruz luminosa sobre el Jordán.

Después de convertirse en discípulo de Juan, sin embargo —y en asombroso paralelismo con la narración de los cristianos sobre Simón el Mago—, Jesús (y aquí citamos a Kurt Rudolph), «procede a pervertir la palabra de Juan y desfigura el bautismo del Jordán, haciéndose sabio a costa de la sabiduría de Juan».

El Hawan Gawaita denuncia a Jesús con estas palabras:

“Pervirtió las palabras de la luz y las convirtió en tinieblas; convirtió a los que eran míos y pervirtió todos los cultos”

El Ginza dice «no creáis en él [Jesús], porque practica la hechicería y la traición».

En su confusa cronología, los mandeos esperan la venida de un personaje llamado Anosh-Utra (Enoc), quien, «acusará a Cristo el romano, el mentiroso, el hijo de una mujer, que no es de la luz», y «serán desenmascarados los embustes de Cristo el Romano, y atado por manos de judíos, atado por sus devotos darán muerte a su cuerpo».

La secta tiene una leyenda acerca de una mujer llamada Miriai (Miriam, o María), que huye con su amante y cuya familia la busca desesperadamente (aunque no sin decir lo que piensan de ella llamándola, en lenguaje subido de color, «perra en celo» y «albañal de perversión»). Hija de «los soberanos de Jerusalén», se establece con su esposo mandeo en la desembocadura del Éufrates, donde se convierte en una especie de profetisa, sentada en un trono y leyendo del «Libro de la Verdad».....

Las consecuencias de tal plagio escriturístico son sorprendentes. ¿Es posible que buena parte del material atesorado por tantas generaciones de cristianos como alusivo a Jesús o representativo de sus palabras perteneciese en realidad a otro hombre? ¿Y que ese otro fuese un enconado rival, no el precursor nacido para anunciar la venida de Jesús, sino uno que fue recibido como el verdadero Mesías, a saber, Juan el Bautista?

El gran especialista inglés en estudios bíblicos C. H. Dodds concluye que los nazareos eran la secta a la que pertenecía Juan el Bautista, o mejor dicho, que él acaudillaba, y que Jesús comenzó su carrera como discípulo de Juan, pero cuando inició su movimiento cismático se apropió el nombre.

Las tradiciones mandeístas sobre Juan el Bautista y Jesús concuerdan en grado asombroso con las conclusiones que: en principio Jesús era un discípulo del Bautista pero luego se estableció por su cuenta, llevándose de paso a varios discípulos de Juan. Las dos escuelas eran rivales, como lo fueron también sus respectivos maestros....

Todo esto describe un panorama bastante coherente. Sabemos que Juan el Bautista fue un personaje muy respetado, y que tuvo numerosos seguidores, prácticamente una Iglesia... la cual desaparece de las crónicas «oficiales», no obstante, tras recibir una mención pasajera en el libro de los Hechos. Pero ese movimiento tuvo sus escrituras propias, que fueron suprimidas, si bien los Evangelios cristianos tomaron «prestados» algunos elementos.

Concretamente, el tema de la «Natividad de Juan» en Lucas (o la fuente de éste) y el «cántico» de María o Magnificat. Y sorprende todavía más la evidencia en cuanto a la legendaria matanza de los inocentes por orden de Herodes: el episodio, por más que ficticio, se vinculaba originariamente al nacimiento de Juan, de quien Herodes temió que quizá fuese «el verdadero Rey de Israel».

La opinión de los mandeos sobre Jesús —que fue un embaucador y un hechicero maléfico— concuerda con la del Talmud judío, que le condena por «descarriar» a los judíos y según el cual fue sentenciado a muerte por prácticas ocultistas....

Los mandeos...Aunque asegura representar una forma esotérica del cristianismo en cuanto guardan unas «enseñanzas secretas» de Jesús, esa tradición no le demuestra a Jesús ningún respeto especial; muy al contrario, tienen todos los visos de considerarle un simple mortal, hijo ilegítimo y tal vez víctima de delirios de grandeza. Para los juanistas la palabra «Cristo» no significa naturaleza divina sino que es un simple tratamiento de respeto. Todos sus dirigentes son «Cristos», y por eso, cuando el miembro de uno de tales grupos se presenta como «cristiano» a lo mejor no está diciendo lo que parece de buenas a primeras”

El problema no está en Jesús, Buda o Mahoma por citar los más conocidos, sino el fanatismo que en torno a estas figuras se establece por parte de los adeptos. Siempre recuerdo una escena en la que uno de estos personajes me calificaba de “poco espiritual” puesto que él era seguidor de un maestro divinizado. Me mostraba en su teléfono móvil varios enlaces que deseaba enviarme para convertirme a sus doctrinas. No me dejaba hablar. Todo su afán era convertirme a su doctrina para ser salvado de un supuesto castigo eterno. Según él yo era un buena persona, pero equivocado y alejado del espíritu. Finalmente después de sorportar todo un sermón, me dejó replicar. Ciertamente si le hubiese contestado con la misma vehemencia que el me hablaba, tengo la seguridad que me habría agredido. Yo simplemente le dije:

El coche en el que has venido, el móvil, de última generación que me has mostrado, la ropa que llevas, la casa donde vives y los libros que lees, ¿Se lo debes a la espiritualidad o a la ciencia? Citas a un personaje de hace dos mil años despreciando e ignorando el progreso que te aporta el esfuerzo y la dedicación de seres que según tu son ateos y poco dignos, que te han dotado de todo lo que te rodea. Puedo estar equivocado, pero el dios que yo concibo utiliza la ciencia, la inteligencia y el humanismo como herramienta para nuestra felicidad, mientras que tu insistes en adorar a un mito que vive en el pasado y que poco o nada ha aportado a tu estado del bienestar.

Otros sabios, maestros, hombres de ciencia y servidores de la humanidad hablaron antes que tu maestro, de amor. Tuvieron madres, hijos y vecinos a los que amaron, por los que se sacrificaron. También derramaron lágrimas, fueron marginados y sufrieron el dolor y la enfermedad, pero no solo aportaron palabras y dogmas. Ayudaron a que puedas comunicarte con cualquier rincón del mundo con tu teléfono, Consiguieron dejar atrás el carro de bueyes con el que caminaba tu maestro dándote vehículos que te comunican con el mundo entero en pocas horas. Colocaron en órbita satélites y herramientas que emulan la omnipresencia y la unión real con cualquier ser de cualquier latitud en tiempo real. Siendo esta una facultad divina. Esos “ateos” te han dado más de lo que tu crees y no merecen tu desprecio o tu olvido.

Tu pretendes ignorar dos mil años de esfuerzo, dolor y lágrimas, de esos “ateos” ubicándote en tiempos de miseria, ignorancia y fanatismo. Por supuesto tienes

todo el derecho a hacerlo. Pero yo seguiré razonando, investigando y esforzándome en dar a mis hijos un mundo más evolutivo, mas progresista y mas feliz.

Le hablé entonces de que seres extraterrestres nos visitan en máquinas perfectas controladas por sus propias mentes.

Seres que vienen de otras galaxías. Seres que no portan cruces, ni dogmas. Sus naves son funcionales. No llevan en sus paredes cuadros de mártires, estigmas, santos o miseria, sino pantallas luminosas donde se ve el pasado, el presente y el futuro de la humanidad. Le hablé de seres humanos que viviendo en el futuro han retrocedido hasta nosotros para mostrarnos el camino. Viajeros del tiempo, que han evolucionado y que en ningún caso hablaron de Jesucristo, Mahoma, Buda o cualquier otro ser deificado. Ellos hablaron de amor incondicional a la vida, a la búsqueda de la salud, a la felicidad compartida.

Este hombre, muy airado apagó su móvil, se metió en su coche y salió de estampida. Utilizó las herramientas de los "ateos" para retroceder en el pensamiento y en la voluntad, dos mil años hacia atrás ¡Eso si!...fué generoso, al fin y al cabo, pues por la ventanilla de su "mercedes" pude entender que estaba pidiendo a su dios que me perdonara y me llevara a la senda del bien....

31.- ¿Habrá un futuro en el que su civilización haga contacto con la humanidad y trabajemos macomunadamente..?

En casi todos los contactos con estas entidades se reproduce sistemáticamente la misma afirmación; es decir, llegará un momento en que la humanidad alcanzara tal grado de desarrollo y de conciencia colectiva que pasará a formar parte de una especie de Confederación de Mundos. En tal caso, se participara de logros y objetivos comunes. Están previstos, entre otros, unos niveles científicos extraordinarios, viajes en el tiempo, ausencia de enfermedad y además el ser humano vivirá cientos de años. Telepatía pura y una mente o conciencia global entre la naturaleza, la vida y el universo.

Pero para llegar a ello, es necesario primero conquistar una conciencia colectiva, una forma de pensamiento y unos valores compartidos iguales. Imagínese que vamos a contactar con estos seres y juntamos a israelitas y palestinos o a las miles de religiones y concepciones de dios tan dispares en la Tierra. Nos faltan siglos, sino milenios para dar este primer paso entre nosotros para luego dar el segundo más universal.

Quiero pensar que Juan de Jerusalen, uno de los fundadores de la Orden del Temple tiene razón y quizás pudo ver ese deseado futuro. Algunos autores dicen que estas profecias no son reales, sino un invento del escritor que las dio a conocer el siglo pasado. Quizás fuera así, pero son tan rotundas y esclarecedoras que quien las escribiera, seguramente nos da una serie de pautas esperanzadoras. Bien es verdad que la primera parte de dichas profecias son terribles y describen sistemáticamente lo que estamos ahora viviendo en el

planeta, pero hay una segunda parte que habla precisamente de la conquista de esa conciencia colectiva humana:

“Llegados plenamente al año mil que sigue al año mil, los hombres por fin habrán abierto sus ojos; ya no estarán encerrados en sus cabezas o en sus ciudades; se verán y se oirán de un lado a otro de la tierra; sabrán que lo que golpea a uno hiere al otro. Los hombres formarán un cuerpo único del que cada uno será una parte ínfima, y juntos construirán el corazón, y habrá una lengua que será hablada por todos y nacerá así, por fin, el gran humano.

Llegados plenamente al año mil que sigue al año mil, el hombre habrá conquistado el cielo; creará estrellas en el gran mar azul sombrío y navegará en esa nave brillante, nuevo Ulises, compañero del sol, hacia la odisea celeste. Pero también será el soberano del agua; habrá construido grandes ciudades náuticas, que se nutrirán de las cosechas del mar; vivirá así en todos los rincones del gran dominio y nada le será prohibido.

Llegados plenamente al año mil que sigue al año mil, los hombres podrán penetrar en las profundidades de las aguas; su cuerpo será nuevo y ellos serán peces, y algunos volarán más altos que los pájaros como si la piedra no cayera. Se comunicarán entre ellos pues su espíritu estará tan abierto que recogerá todos los mensajes, y los sueños serán compartidos y vivirán tanto tiempo como el más viejo de los hombres, aquel del que hablan los libros sagrados.

Llegados plenamente al año mil que sigue al año mil, el hombre conocerá el espíritu de todas las cosas, la piedra o el agua, el cuerpo del animal o la mirada del otro; habrá penetrado los secretos que los dioses antiguos poseían y empujará una puerta tras otra en el laberinto de la vida nueva. Creará con la fuerza con que brota una fuente; enseñara es saber a la multitud de los hombres, y los niños conocerán la tierra y el cielo mejor que nadie antes que ellos. Y el cuerpo del hombre será más grande y más hábil. Y su espíritu habrá abarcado todas las cosas y las habrá poseído.

Llegados plenamente al año mil que sigue al año mil, el hombre ya no será el único soberano, pues la mujer empuñará el cetro; será la gran maestra de los tiempos futuros y lo que piense lo impondrá a los hombres; será la madre de ese año mil que sigue al año mil. Difundirá la dulzura tierna de la madre tras los días del diablo; será la belleza después de la fealdad de los tiempos bárbaros; el año mil que viene después del año mil cambiará en poco tiempo; se amará y se compartirá, se soñará y se dará vida a los sueños.

Llegados plenamente al año mil que sigue al año mil, el hombre conocerá un segundo nacimiento; el espíritu se apoderará de las gentes, que comulgarán en fraternidad; entonces se anunciará el fin de los tiempos bárbaros. Será el tiempo de un nuevo vigor de la fe; después de los días negros del inicio del año mil que viene después del año mil, empezarán los días felices; el hombre reconocerá el camino de los hombres y la tierra será ordenada.



Llegados plenamente al año mil que sigue al año mil, los caminos irán de una punta de la tierra y del cielo a la otra; los bosques serán de nuevo frondosos y los desiertos habrán sido irrigados; las aguas habrán vuelto a ser puras. La tierra será un jardín; el hombre velará sobre todo lo que vive; purificará lo que ha contaminado; así sentirá que toda esta tierra es su hogar, y será sabio y pensará en el mañana.

Llegados plenamente al año mil que sigue al año mil, todos serán como movimientos ordenados, se sabrá todo del mundo y del propio cuerpo; se soñará con la enfermedad antes de que aparezca; todos se curarán así mismos y a los demás. Se habrá entendido que es necesario ayudar para mantenerse, y el hombre, después de los tiempos de cerrazón y de avaricia, abrirá su corazón y su bolsa a los más desposeídos; se sentirá caballero de la orden humana y así por fin un tiempo nuevo empezará.

Llegados plenamente al año mil que sigue al año mil, el hombre habrá aprendido a dar y compartir; los días amargos de la soledad habrán pasado; creará de nuevo en el espíritu; y los bárbaros habrán adquirido el derecho de ciudadanía. Pero eso vendrá después de las guerras y los incendios; eso surgirá de los escombros ennegrecidos de las torres de Babel. Y habrá sido necesario el puño de hierro para que se ordene el desorden. Y para que el hombre encuentre el buen camino.

Llegados plenamente al año mil que sigue al año mil, el hombre sabrá que todos los seres vivos son portadores de luz y que son criaturas que deben ser respetadas; habrá construido las ciudades nuevas en el cielo, sobre la tierra y sobre el mar. Conservará en la memoria lo que fue y sabrá leer lo que será; ya no tendrá miedo de su propia muerte, pues en su vida habrá vivido muchas vidas y sabrá que la luz nunca se apagará”

A mi me gusta particularmente, Benjamin Solari Parravicini, el Nostradamus argentino, quien ha demostrado hasta la saciedad con sus psicografías hechos

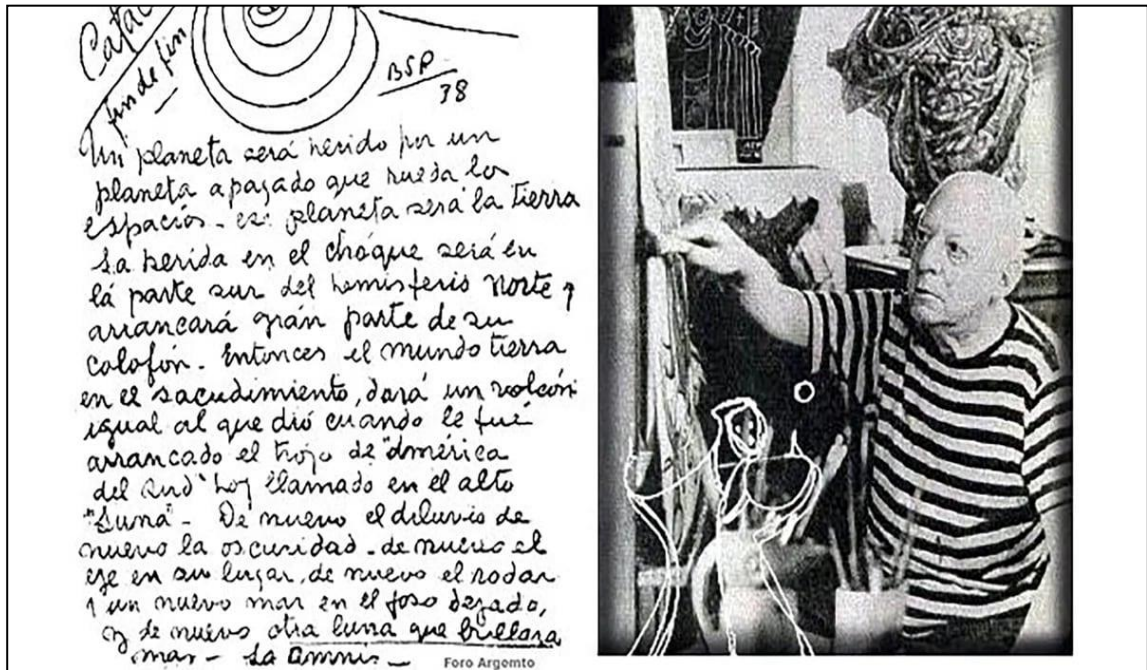

del futuro que se han dado a lo largo del tiempo. El habla de un futuro armonioso con los seres alienígenas:

"Los navegantes aéreos se encontrarán en las alturas y saludarán. Ellos hablarán a los seres cósmicos",

"Aparecerán volando las alturas círculos de luces, trayendo seres extraños de otros planetas. Si, serán los que vinieron a poblar la tierra se dirá y se dirá bien. Si. Los que se llamaron ángeles en el antiguo testamento, o la voz de jehová".

En 1939 escribió: "Llegarán a la Tierra nuevamente seres extraterrestres. Llegarán en naves espaciales diferentes, de diferentes planetas y habitarán los cráteres montañosos de los Andes y del sur patagónico. **Ellos convivirán con la vida humana, se les verá y se les hablará**"

En 1960 Parravicini escribió su última profecía: "La nave anfibia interplanetaria enseñará la existencia de canales habitables en el interior de la Tierra. Ella se sumergirá en el Polo Sur y aparecerá en el Polo Norte. Sólo en instantes".

32.- Si es real lo que Uds, cuentan en sus videos sobre los híbridos, yo les pregunto: ¿Cuánto creen que nos queda de vida a los humanos?

La supervivencia de la humanidad no admite dudas para todas las civilizaciones que nos visitan. Lo que casi todas las fuentes afirman es que sufriremos un gran cataclismo (seguramente de naturaleza geológica) que diezmará la vida en forma alarmante, dejando solo unos pocos que continuarán la especie. En el caso del contacto de Walter Rizzi, anteriormente expuesto se expresa con rotundidad este porcentaje de supervivientes: "EN UN PRÓXIMO FUTURO, SERÁ INEVITABLE UNA

CATÁSTROFE QUE MODIFICARA EL 80% DE LA ACTUAL CONFIGURACIÓN DE VUESTRO PLANETA, CON LA CONSECUENCIA DE QUE SÓLO UNA MÍNIMA PARTE DE LOS SERES VIVIENTES SE SALVARÁN, PUDIENDO VIVIR SÓLO SOBRE UNA ESTRECHA FAJA DEL PLANETA".

La Sociedad Creativa a través de su grupo de científicos, a cuya cabeza esta el Dr. Egón Cholakian, un físico de partículas, afirma categóricamente que nos quedan poco mas de diez años para sufrir una catástrofe global que podría diezmar la vida en el planeta de una manera catastrófica. Se trata de una influencia cósmica que se da cada 12000 años, siendo aún más cruenta en el periodo de 24.000 años, que es donde estamos ahora. Estos mensajes se intensificaron en el 2023. Sus estudios son categóricos y mucho me temo que esta trágica realidad esta por venir en los próximos años. Curiosamente en el 2022, nuestro consejo de visiones recibió una serie de testimonios de visitas extraterrestres que anunciaban dicha catastrofe y un posible rescate:

SKYFLY

4/4/2022

Aquí estoy de nuevo, como el periódico. Contando noticias o sueños que a nadie le importan.

Tuve un sueño anoche. Estaba en el espacio, mirando todas las estrellas a mi alrededor. Estaba rodeada de ellas, era como un baño de estrellas, mi cuerpo se iba llenando de todas esas estrellas cuando de repente apareció una nueva luz cerca de Saturno.

Decidí ir allí para investigar qué estaba pasando. Probablemente alguien en Saturno había dejado encendida una gran luz. No estaba muy lejos de allí así que salté y en un segundo estaba allí.

No era una luz, era una nave muy grande. Desde mi perspectiva parecía del mismo tamaño que Saturno, pero no era circular sino alargado.

Pude entrar y ver quién vivía allí.

Multitud de extraterrestres vestidos con un traje oscuro ajustado como si de una segunda piel se tratara, deambulaban por la nave en total silencio y organización.

- Este es un barco de evacuación masiva – me dijo uno de ellos.

- Tu planeta va a ser evacuado en no más de 6 años, ahora mismo puedes ver los colores de la nave azul y verde. Estos colores dicen que todavía estamos esperando ese proceso.

- Sólo las personas menores de 40 años a los que hemos introducido uno de nuestros dispositivos y con capacidad de procreación van a ser transportadas desde vuestro planeta hasta aquí por un tiempo. Con el tiempo serán devueltos al planeta Tierra.

- Ni tú ni tus seres queridos vais a estar aquí

¡Qué bueno saberlo! pensé, muchas gracias por el favor, no esperaba menos de ti.

Algo terrible va a pasar en mi planeta, la mayoría de la población va a ser rescatada y ni mi ser querido ni yo vamos a ser salvados.

¡Entonces qué diablos!, que maldito sueño.

Me desperté temblando pensando qué hacer para evitar ese tipo de proceso ya que no iba a ser salvada.

No se me ocurrió nada y todavía estoy pensando.

Lo que creo que es el núcleo de la tierra se está desacelerando y eso causará grandes desastres en nuestro planeta.

Hasta tal punto que tendrán que evacuar parte de la vida que existe en nuestro planeta para evitar la extinción de especies.

SKYFLY II

Ayer tuve un sueño.

Estaba en el edificio más alto del mundo (estaba en Nueva York). Creo que aún no se ha construido, pero al día siguiente puede ver en las noticias que es un edificio que está en inminente proyecto. Estaba acompañada de mi cuñada. Estábamos allí contemplando las magníficas vistas cuando de repente algo sucedió.

Un fuerte ruido impactó en nuestros oídos la tierra se movió, el edificio se inclinó y todo el terreno se verticalizó.

Desde allí pudimos ver el mar. El mar fue el culpable del movimiento de la corteza terrestre.

La gente rodaba por el suelo como canicas.

Los edificios no pudieron soportar la presión de la inclinación de la tierra y se derrumbaron aplastando todo y a todos.

Cuando todo se perdió, de repente me encontré flotando en el espacio.

Pude ver nuestro planeta desde afuera.

El núcleo del planeta había cambiado su rotación y el eje del planeta se movió, provocando que las aguas se movieran, empujando y moviendo las masas continentales con su enorme fuerza.

- La más afectada será la parte norte del globo y menos el ecuador – Me dijo un extraterrestre de otra dimensión que apareció de repente.

- Pasará entre 4 a 6 años, verás los primeros síntomas en 4 años pero nadie lo relacionará.

- Se establecerá un nuevo orden en tu planeta.

- Donde antes estaba la tierra, ahora habrá agua.

Así que adiós Nueva York y todas las naciones cercanas al polo norte.

La gente correrá a México, Ecuador, Panamá.

Los pueblos ricos de las naciones del norte del mundo rogarán comida a Centroamérica.

Entonces creo que me voy a quedar aquí, este no es exactamente el ecuador, pero no estamos tan lejos de lo mismo.

SKYFLY III

15/5/2022

Pues ya voy por la tercera parte. Esto parece la guerra de las galaxias, pero contando del final al principio así se lía una más y termina por no enterarse de nada.

¡En fin ...! El tema es que anoche un poco antes de levantarme, mi cuerpo astral se vio atrapado en una masa energética espiral la cual lo arrastraba más y más hacia el centro del mismo. Como si de un gran agujero en medio del espacio se tratase. El ojo del mismo, de un color negro / grisáceo, absorbía todo y a todos. Mi cuerpo astral incapaz de vencer esa fuente de atracción se vio arrastrado hacia el centro del agujero en donde lo único que se podía ver es oscuridad y muerte. Mi cuerpo físico se quería mover, pero con el cuerpo astral sin entrar en el mismo es imposible incluso pestañear.

Una vez dentro del agujero pude ver como entidades de gran tamaño fusiformes, lo que llamamos aquí larvas, se comían toda energía viviente, lo peor es que cuanto más comían más grande se hacían ampliando también ese gran agujero negro.

No se escapaba nada a su voraz apetito, primero la energía de las plantas, luego la de los animales, para acabar comiéndose también la materia de los mismos.

Este será el final de tu sistema solar – dijo una voz de un ser al cual no pude ver.

- Pero hasta que eso suceda tienes que irte preparando a una serie de sucesos que ya están empezando a ocurrir y que irán poco a poco diezmando la vida en tu planeta.

Pude ver desde el espacio como ese gran agujero negro estaba empezando a atraer hacia si mismo toda la energía de vida de nuestro

Sistema Solar. Tanto el Sol como el resto de los planetas los veía inclinados energéticamente hacia ese gran agujero, como si de un gran ventilador de fuerza centrípeta se tratase, lateralizaba la energía planetaria y estelar provocando que la materia se inclinase también con el consecuente cambio de eje.

Tanto los planetas como el Sol, perdían constantemente prana vital. Las especies se diezaban, las enfermedades eran incurables, los cambios climáticos eran brutales, erupciones, terremotos, inundaciones, incendios, tremendas erupciones solares, plagas, provocaban que la vida en nuestro planeta fuera un eterno sufrimiento.

Pero lo peor es que los colores energéticos desaparecían, cada capa energética que recubre nuestro cuerpo carnal, disminuía tanto de densidad como de color. Era como vivir en un mundo en blanco y negro. El sufrimiento de vivir sin colores y con la mitad de la energía que necesitamos hacía que, aunque la mayoría de la gente no lo viese se volviese loca y se atacasen los unos a los otros o que se suicidasen.

- Yo no puedo vivir en un mundo así, es como volver a ver la televisión en blanco y negro para siempre. ¡Prefiero morir! – repetía una y otra vez mi cerebro – ¡prefiero morir...!

Conseguí despertarme con el disgusto del sueño todavía en los dientes, pero desde esa noche es cierto que los colores energéticos que envuelven todo y a todos se han oscurecido.

Sera mi inconsciente agónico traumatizado por el sueño o será verdad que ya el gran agujero negro nos está absorbiendo?

A partir de ahora el que lea esto y de repente empiece a ver la vida que le rodea más oscura tendrá que hacerse esa misma pregunta.

- ¿Nos hemos sugestionado o estamos desapareciendo?

Mi esposo me comento al levantarse que en las noticias del día anterior habían descubierto los astrónomos un agujero negro al cual se dirige nuestro sistema solar de unas dimensiones descomunales.

En los dos artículos anteriores escribí, como hay una nave extraterrestre a la cual llamo skyfly preparada a la altura de Saturno para hacer un rescate máximo en nuestro planeta ante la amenazada de una catástrofe a nivel planetario.

Habrá que ir pensando en comprar asiento porque el futuro está cogiendo un cariz bastante oscuro”

La vida continuará pero donde había tierra habrá mar y donde había mar emergerán viejas tierra.

Solo en Estados unidos se contabilizaron en forma estimativa, la abducción de entre cinco a ocho millones de seres humanos. En el mundo entero quizás más de cien millones en estos últimos años. El muestreo realizado por investigadores serios y con una alta cualificación profesional tenía un denominador común: “Estan haciendo una hibridación y una clonación de los seres humanos, porque en el próximo futuro se espera una catástrofe global que puede terminar con la especie humana en el planeta.

33.- ¿Existe algo que tengamos nosotros que desearian tener ustedes?

Los seres evolucionados que nos visitan no desean nada de los seres humanos. Pero si que elogian el planeta por ser bello y repleto de vida. Pero existen varias razas que vienen a la Tierra con el objetivo de robar nuestra genetica. Y estas razas no reparan en robar, asesinar o producir dolor al ser humano y a los animales. Al parecer se trata de razas de grises de pequeña estatura que acudieron a nuestro planeta con el objetivo de mejorar su genetica, pues en su planeta de origen la vida y su reproduccion como especie estaba en riesgo de extincion.

El Consejo de los Nueve conocen esta situacion y no intervienen en los pactos de cierta elite humana con estos alienigenas. Pero si el planeta o la genetica sembrada por ellos se vieran en pelligro intervendrian.

Voy a extractar un dialogo del Consejo en una canalizacion con varios testigos que preguntan al extraterrestre Tom, portavoz del Consejo, del libro “The only planet of choice” La traduccion no es muy buena pero se entiende perfectamente:

- “BRIAN: ¿Qué tan pronto crees que habrá más información sobre estos vehículos?
- Tom: ¿Hablas de liberación de información? No van a liberar la información.
- JOHN: ¿Les han pedido los extraterrestres que lo mantengan en secreto también?
- Tom: Eso es correcto, están trabajando en conjunto con ellos.
- JOHN: Así que es una empresa totalmente cooperativa.

- Tom: En algunos aspectos, en otros no.
- JOHN: Así que hay algo de contención por ambas partes. ¿Estás diciendo que los extraterrestres también están reteniendo los diferentes motivos que ya has mencionado con la gente de Nevada?
- Tom: Hay aquellos que estaban trabajando en conjunto con estas civilizaciones menores, y estas civilizaciones comenzaron a controlar a sus socios humanos. Hay otras civilizaciones que no cooperan con esto, y son en efecto eliminadas en lo físico. ¿Entiendes eso?
- Sí.
- Tom: Por miedo, el gobierno de EE.UU. y otros cooperan.
- JOHN: Bueno, esa era la siguiente pregunta: ¿hay otros grupos de extraterrestres trabajando con otros gobiernos de manera similar? ¿En otras partes del mundo?
- Tom: Ha habido muchas visitas, apariciones físicas y accidentes que han sido canalizados a los EE.UU., y también hay interés en Rusia y en las investigaciones en cooperación con los EE.UU.
- JOHN: Entonces, ¿ese proyecto continúa en este momento en Rusia, o es algo que ocurrió en el pasado y ya no existe?
- Tom: Hay intercambio de información con Estados Unidos.
- BRIAN: ¿Están los extraterrestres involucrados en los experimentos de Nevada, están involucrados en algún experimento genético en seres humanos?
- Tom: Son aquellos que desean saber si pueden existir en el Planeta Tierra tomando muestras de tejido para su cultivo.
- BRIAN: ¿Así que este mismo grupo que ha proporcionado los vehículos también está involucrado en la investigación genética?
- Tom: Si se utiliza esa terminología, sí. Te diríamos que tuvierais mucha precaución.
- BRIAN: Bueno, esa era mi siguiente pregunta. ¿Es peligroso persistir en tratar de aprender más sobre esto?
- Tom: Es importante asimilar esto, estar siempre observando, pero tened cuidado. Y moverse con gran cautela al involucrarse en información de ciertos extraterrestres. Y tengan cuidado con cualquiera que venga de lo que ustedes llaman Retículo, en su Vía Láctea. Tened cuidado con los que dicen ser de allí.
- JOHN: ¿A qué nivel se controla este proyecto en Estados Unidos?
- Tom: Al más alto nivel.

- Así que es desde el presidente hacia abajo, ¿verdad?
- Tom: No es él quien controla, pero el jefe del Estado estuvo implicado en el pasado, se trata de un asunto excepcional.
- ¿Así que es la CIA quien controla el proyecto?
- Tom: Ese término no es correcto. No está totalmente. Es un grupo de un elemento que está por encima de eso. Lo importante es que empecéis a comprender las implicaciones. En tiempos pasados la humanidad no comprendió la información que hemos dado sobre las civilizaciones y el Consejo de los Nueve. Ahora es importante comprender, y saber que lo que se inició en tiempos pasados existe, y continúa, y es hora de que la humanidad conozca la importancia de esta información, pero en un tiempo en el que pueda haber franqueza, sin interferencia de los gobiernos de la humanidad.
- STEVE: Me gustaría que hablaras sobre el énfasis que ponías a mediados de los 70: en aquella época se hacía mucho hincapié en la aparición de seres para intervenir en la crítica situación mundial, y esto no ocurrió. ¿Quizás alguna breve explicación de por qué se hizo tanto hincapié en ese momento y si todavía podría ser una opción?
- Tom: Ha habido avistamientos de otras civilizaciones, no todas útiles para el Planeta Tierra, y también ha habido contacto con varias personas que tienen autoridad en diferentes países de su planeta Tierra. También hubo un acuerdo entre varios países para no permitir que la información sobre esto se divulgue en público, y también para eliminar porciones de sus dispositivos destructivos unos contra otros, por miedo a que otras civilizaciones penetren en el Planeta Tierra. Aquellos que no tienen en todo momento beneficio hacia este Planeta Tierra también han hecho acuerdo con algunos países del Planeta Tierra, por miedo a represalias.
- ¿Represalia?
- Tom: Represalia: las Veinticuatro civilizaciones, y las que están en conjunción con ellas, llegarían si el Planeta Tierra estuviera al borde de la destrucción por parte de esas civilizaciones menores. Estas desean mantener el Planeta Tierra en el estado actual, lo han considerado como un vehículo propicio para poseerla ellos mismos.
- Las Veinticuatro civilizaciones tampoco permitirán una toma de poder completa, pero la humanidad debe tener conciencia de la existencia de las Veinticuatro, y de las que trabajan en conjunto, y de estas otras. Entonces podrá haber un sentido correcto de juicio cuando se reciba información sobre extraterrestres. Aquellos de las otras civilizaciones menores también esperan el momento, porque están jugando a esperar y ver. Has preguntado sobre el aterrizaje que mencionamos en tu año 1976: no era apropiado para los Veinticuatro, porque no deseábamos tener la responsabilidad de interacciones físicas que crearían más destrucción contaminante de la Tierra: la humanidad ya crea suficiente destrucción contaminante. ¿Está claro?
- STEVE: En gran parte sí, pero no tengo muy claro cómo se produciría la contaminación por la intervención...
- Tom: Aquellas civilizaciones menores que han estado viendo el Planeta Tierra, que han hecho contactos con gobiernos, y que están en pactos con

seres sobre el Planeta Tierra, tendrían conflictos bélicos con las Veinticuatro civilizaciones o aquellos que trabajan con ellas: por lo tanto, eso significaría un dispositivo destructivo en la atmósfera del Planeta Tierra. La humanidad, en su gran temor, no habría reconocido ni comprendido que también existían los del bien.

- Tom: Destrucción.
- JOHN: Destruyéndose unos a otros.
- Tom: Eso es correcto, y eso entonces crearía una contaminación destructiva de pesadilla de porciones del Planeta Tierra. Debemos encontrar otra manera de eliminar a estos otros en este momento.
- STEVE: Parece haber una implicación de que varios aterrizajes habían ocurrido de hecho...
- Tom: Eso es correcto, es conocido por Rusia, por el gobierno de EE.UU., y en otros países donde hay comunicación con estos dos países. También ayudó a poner fin a la falta de comunicación entre ellos, ya que sabían que ahora debían empezar a estar el uno con el otro. Hablamos de los, ustedes los llaman "grandes".
- JOHN: Las dos superpotencias [esto fue en 1990].
- Tom: Porque sabían que si permanecían separados no podrían sobrevivir.
- STEVE: ¿Esto se debe a que interpretaron sus descubrimientos como peligrosos para la Tierra?
- Tom: Sí.
- STEVE: Consideraban a las civilizaciones alienígenas como el enemigo.
- JOHN: Así que lo que estás diciendo es que las civilizaciones que han venido a la Tierra, han venido y han pactado interactuar voluntariamente. Se ha hecho con cierta tensión y conflicto, por ejemplo, ¿en Estados Unidos?

- Tom: No es eso lo que queríamos decir. Los que han estado en contacto con estos gobiernos, y con los vehículos de los que se han apoderado los gobiernos: algunos de estos incidentes han sido accidentalmente, algunos han sido intencionados, pero al dar estos ovnis, han intentado congraciarse, y los "grandes" han decidido que deben alinearse, porque no están seguros de los motivos de estas civilizaciones. Sus motivos no están en la bondad, y también tienen secuestros. Se han llevado, han secuestrado a algunas personas.
- Tom: Así es. Los "grandes" del Planeta Tierra decidieron alinearse entre sí para mantener un frente cohesionado.
- JOHN: Sí, así que básicamente lo que estás diciendo es que las Veinticuatro civilizaciones decidieron mantenerse al margen para no mezclarse con estas otras fuerzas, ya sea en la mente de la gente, o de hecho en un conflicto.
- Tom: Así es.
- Sí, de acuerdo. Bueno, ¿y ahora qué?
- Tom: Si, pueden influir en la Media Luna (los países islámicos] - por eso el país de EE.UU. está intentando cambiar esa situación - si pueden activar la Media Luna o causar irritación entonces crean una situación en el Planeta Tierra que es divisiva. Y estas civilizaciones menores en esta confrontación humana pueden aprovechar y producir más devastación. Nosotros, los del Consejo de los Nueve, debemos entender que debemos funcionar de una manera que no provoque miedo a la devastación. Es importante que la humanidad sepa que hay otros que tienen buenas intenciones para ellos y que sólo desean ayudar a la elevación del Planeta Tierra. No permitiremos la destrucción del Planeta Tierra, pero la humanidad debe empezar a ayudarse a sí misma y a tomar decisiones basadas en la supervivencia del Planeta Tierra.
- STEVE: Lo que dices es una buena y una mala noticia, porque en 1988 pensábamos que el "acercamiento" entre las grandes potencias significaba un desarrollo y una toma de conciencia, y quizá la llegada de la racionalidad a los asuntos internacionales...
- Tom: Esa vez la amenaza de la fuerza externa, trajo ese acercamiento: aunque no importa si fue la fuerza o la voluntad, porque en la unión se han convertido en socios contra otra amenaza que puede traer destructividad, y en la unión se ven unos a otros como humanos - así que eso benefició al Planeta Tierra.
- MIKI: ¿Podría hablarnos de las circunstancias en las que se llevaría a cabo un gran aterrizaje de las Veinticuatro civilizaciones en la Tierra?
- Tom: Si hubiera un imperativo de aterrizar debido a una destrucción mayor sobre el Planeta Tierra, entonces las civilizaciones se amontonarían sobre las ciudades principales para

hacer que aquellos en el poder detuvieran la destrucción. Hay aquellos en la atmósfera de la Tierra, y aquellos en la cercanía de su planeta Tierra que se harían rápidamente visibles si hubiera la necesidad. Altea ha dicho que os diga que los planes para un aterrizaje están actualmente en espera, porque en este momento crearía un gran caos - porque el porcentaje de humanos que aceptan la existencia de las civilizaciones es insuficiente, y también porque no queremos causar un ataque bélico por parte de los humanos a los visitantes de las civilizaciones. Sin embargo, le aseguramos que, si el Planeta Tierra estuviera a punto de sufrir una gran destrucción, las civilizaciones llegarían y la detendrían.

Al parecer ciertas civilizaciones negativas pactaron con elites del gobierno y del ejercito americano prometiendo a los humanos tecnologia, a cambio de plasma sanguineo y tejidos biologicos de seres vivos. Aquello que comenzo con un pacto entre aliados se convirtio en una pesadilla, puesto que estos seres alteraron el plan, produciendo muertes y secuestros y cuando estas elites huamanas intentaron romper el pacto, se dieron cuenta que habian sido engañados y debido a la tecnologia superior de estas razas, ahora se habian convertido en sus esclavos. Resulta repugnante que estas elites hayan traicionado a la humanidad.

En la red se puede leer esta "supuesta historia" a la que distintos autores dan como real. Nosotros no podemos asegurar que asi sea, pero el Consejo de los Nueve da ciertas pistas que parecen indicar que es muy posible. He tomado uno de los artículos de Internet del blog "Otros mundos, Otras dimensiones" que hace alusión a este pacto entre humanos y alienígenas.

<https://otrosmundosotrasdimensiones.blogspot.com/2014/11/la-guerra-de-dulce-todas-las-evidencias.html>

La Guerra de Dulce: Todas las Evidencias y Testimonios. ¿Batalla de Humanos y Alienígenas?

El Área 51, es una zona del desierto de Nevada en Estados Unidos, conocida por ser el lugar donde presuntamente las fuerzas armadas de ese país esconden el platillo volador caído en Roswell en 1947. Famosa en el mundo entero por ser el lugar donde Will Smith asume la misión de salvar al planeta de una invasión alienígena en la película "El Día de la Independencia", esta base secreta no sería la única de su clase, pues de acuerdo a las abundantes historias que hay en la web, existen muchas más.

La segunda en importancia sería la Base Dulce, que se ubicaría en la frontera de los estados de Nevada y Nuevo México y se hallaría debajo de la Tierra. Allí se efectuarían todo tipo de experimentos genéticos que son realizados no sólo por científicos locales, sino también por extraterrestres.

La increíble historia contada por un ex guardia de Dulce.

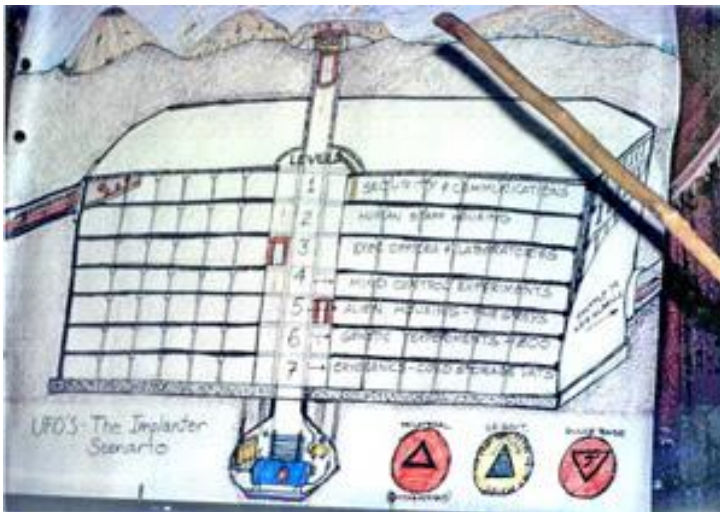

Thomas Castello fue un agente de seguridad de la Base Dulce. La historia tiene como fuentes varios sitios "conspiranoicos" y ufológicos, en los que se puede creer o no por lo descabelladas que resultan algunas historias y descripciones, pero que periódicamente publican historias como la que sigue.

El caso fue recogido también por el programa Cazadores de Ovnis de History Channel.

Castello fue un fotógrafo militar con una licencia ultra secreta. Tras trabajar en varios sitios como técnico de seguridad, se fue ganando la confianza de sus oficiales hasta que lo destinaron en 1977 a la citada base donde lo hicieron firmar una cláusula de silencio.



Según los relatos, Castello tenía por misión revisar las cámaras dispuestas a lo largo de todo el complejo subterráneo y acompañar al personal de un sector a otro. Bajo el pretexto que los estaban curando en ese sitio, él habría visto transitar a hombres, mujeres y niños que supuestamente estaban locos, y le estaba prohibido interactuar con ellos.

También habría sido testigo de varios y diversos tipos de experimentos relacionados con: Campos de energía áuricos, viajes astrales, control mental, reconocimiento de la memoria del cerebro humano, adquisición y transferencia; manipulación de la materia, réplicas rápidas del cuerpo humano por medio del uso de transferencia de energía/materia y otros avances científicos.

Sin embargo, lo más curioso de todo es que junto a los humanos y según los relatos, veía transitar a "científicos extraterrestres". Estos últimos, supuestamente, realizaban la clonación embrionaria humano/alienígena.

Un día fue abordado por uno de los "locos" en un cuarto donde permanecieron encerrados. Allí el orate le contó entre murmullos que él no era loco, sino que había sido sedado, al igual que los otros, y que anteriormente había sido abducido.

Si bien no le creyó inmediatamente, posteriormente investigó afuera de las instalaciones. Pronto descubrió que la persona había sido declarada como desaparecida en su pueblo natal, después de perderse repentinamente y también, que muchas personas estaban en la lista de desaparecidos sin explicación alguna.

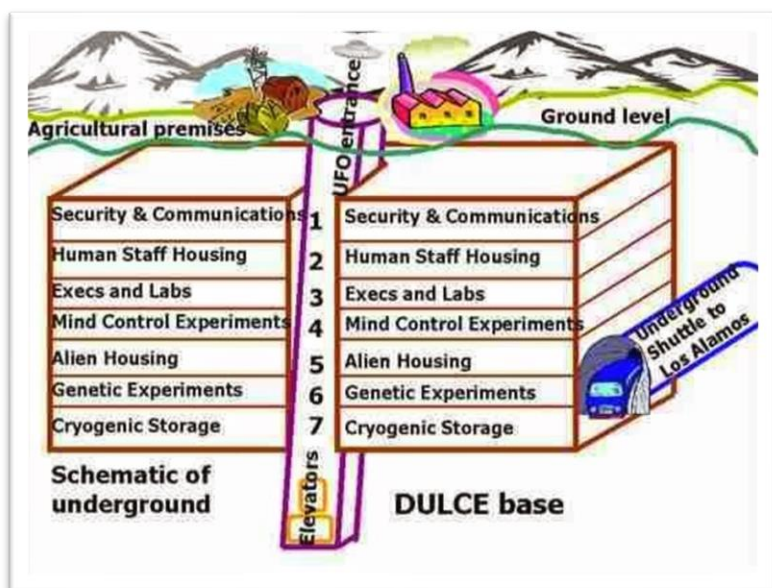

La "Guerra de Dulce"

En 1978, según los relatos de sitios descritos anteriormente, las tensiones dentro de la base se incrementaron al punto que varios científicos y técnicos de seguridad empezaron a boicotear los experimentos genéticos. Por su parte, los extraterrestres insistían en usar a los humanos en sus "estudios".

El conflicto que dio origen a la "Guerra de Dulce", como se le conoce en círculos ufológicos, no tiene una razón clara. En la batalla participaron fuerzas de seguridad, personal militar de los Estados Unidos, y supuestos alienígenas. Según Castello, luego que se disipó el humo, sesenta y ocho humanos habían muerto.

La rebelión de Thomas Castello

Por su parte, Castello planeó su escape. Cansado de todo lo visto, en uno de los fines de semanas libres, le contó todo lo que sabía a un amigo, Jhon

Rhodes y hasta le dibujó un plano de la base (ver imagen arriba) y además le dibujó algunos experimentos. Al regresar a su trabajo, hizo como que estaba en sus labores habituales. En poco tiempo se hizo con el poder de varios videos, fotografías, tratados firmados, entre otros documentos.

Cuando ya tenía un plan de escape listo, se enteró que su esposa e hijo, habían sido tomados a la fuerza y aguardaban en otra base secreta.

Sin más alternativas, tuvo que abandonar sus planes y entregó todo lo que había conseguido. Tras este incidente, Thomas Castello abandonó definitivamente la Base Dulce. Sobre su destino final, nadie lo sabe, simplemente desapareció.

Cazadores de Ovnis – History Channel

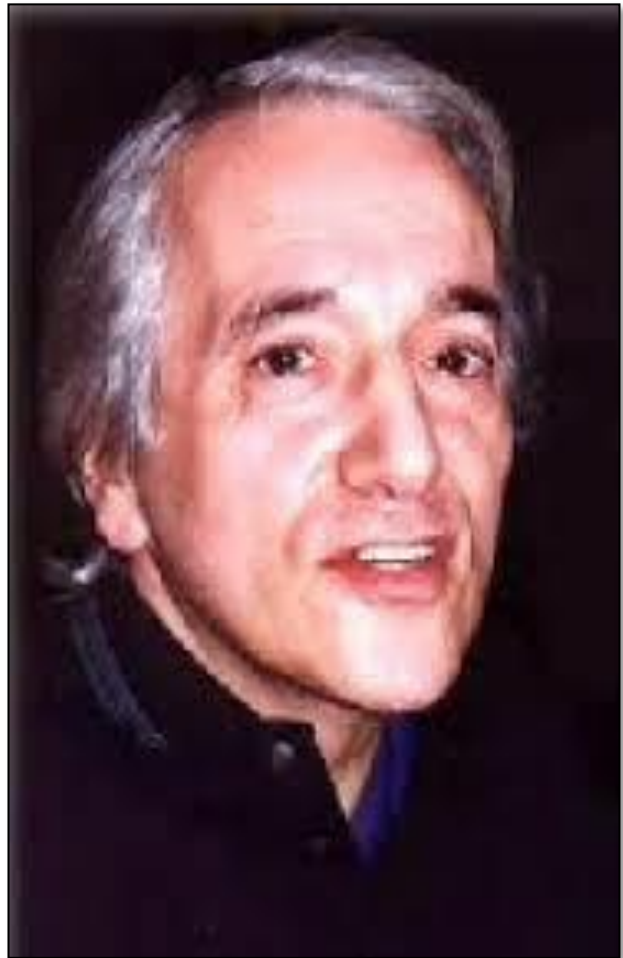

Aquí les dejamos otro testimonio:

El caso Wolf una de las batallas de la base de Dulce

Dr. Michael Wolf

El Dr. Michael Wolf sirvió en la Fuerza Aérea Americana como piloto (rango coronel), cirujano de vuelo y oficial de contrainteligencia de la CIA y la NSA, tiene un grado académico impresionante M.D en neurología, Ph.D en física teórica, y un D.Sc. en informática, como pueden ver no estamos hablando de un sujeto cualquiera, es por eso que sus declaraciones dejaron más que boquiabiertos a muchos, lamentablemente el Dr. Wolf está muriendo de cáncer, en tan penosa situación ha decidido compartir con nosotros lo que sabe sobre civilizaciones extraterrestres. En su libro "The catchers of heaven" (1996), hace increíbles revelaciones basado en sus informes, pues ha sido asesor del presidente en Seguridad Nacional sobre asuntos extraterrestres desde 1979 y ex miembro del MJ-12, así como del equipo Alphacom. El Dr. Wolf dice que la misión más importante del equipo Alphacom es la reanudación de negociaciones con visitantes extraterrestres, según él en los 50's la administración estadounidense entró en tratos con los llamados extraterrestres "grises" de un supuesto cuarto planeta del

sistema estelar Zeta Reticuli, estos "grises" habrían compartido algo de su tecnología con científicos de la milicia e inteligencia, con cierta frecuencia.

Mientras habían "invitados" en instalaciones subterráneas de la milicia en Nevada y Nuevo México, los extraterrestres habrían dado al gobierno Americano algo de tecnología antigravedad así como gran cantidad de combustible conocido como elemento 115, el primero de mayo de 1975 durante uno de estos intercambios de tecnología en Nevada, en la demostración de un pequeño reactor antimateria extraterrestre, el encargado de los "grises" le comunicó al coronel de la fuerza delta, encargado de la custodia de los "invitados", retirar todos los rifles y munición de la habitación (para que no se disparasen accidentalmente durante las emisiones de energía), a lo que los guardias se rehusaron y en un malentendido, además en medio de la conmoción un efectivo abrió fuego contra los "grises", 1 "gris", 2 científicos y 41 efectivos militares murieron en el hecho, uno de los guardias sobrevivientes manifestó que los extraterrestres aparentemente usaron algún tipo de energía mental en defensa propia para matar a atacantes del grupo Delta, Wolf comenta que este incidente acabó con los intercambios con los "grises."

Continuando con las declaraciones del Dr. Michael Wolf, Los científicos de la milicia e inteligencia habrían aprendido técnicas de clonación extraterrestre, después de perfeccionar la técnica en animales, el Dr. Wolf y su equipo clonaron un ser humano con inteligencia artificial al que denominaron "J-Type Omega", como parte del proyecto SENTINEL, abocado a la creación del soldado perfecto que siga órdenes sin temores ni dudas. El clon J-Type Omega tuvo que ser eliminado al no poder acatar la orden de matar a un inocente perro, ya que el equipo de Wolf había programado ética en su sistema de inteligencia artificial. Otro de los propósitos del equipo Alphacom es determinar cómo se puede usar la tecnología extraterrestre para regresar al planeta a su forma prístina y su estado de balance natural, los extraterrestres están también atentos a la proliferación de dispositivos nucleares en muchos países. También el equipo está en la misión de determinar el número y tipo de extraterrestres en el globo terráqueo, para aprender acerca de la interacción de humanos con extraterrestres en el pasado y el presente, el tipo de civilización de los visitantes y cómo podemos negociar con ellos. De acuerdo a Wolf, muchas confederaciones" de extraterrestres están visitándonos en forma coordinada, a ellos los conocen como: The Alliance, de apariencia humana y del sistema Altair Aquila; The Corporate, los "grises" del sistema Zeta Reticuli; The Federation of Worlds razas inespecíficas de varios sistemas; The United races of Orion, culturas de ese sistema, The Alliance estaría en afiliación con The Corporate y con The Federation of Worlds, The United races of Orion estaría en afiliación con The Corporate y a través de ellos con The Alliance y Federation of Worlds. Wolf dice que el Vaticano ha estado presionando con respecto a un posible anuncio de Clinton sobre las visitas de OVNIS, la objeción es que "si hace referencia a entidades biológicas extraterrestres, los datos revelarían en detalle cómo y para qué fueron creadas algunas religiones", Wolf añade "Las

religiones bien organizadas se sienten amenazadas por tal anuncio". Quizá la revelación más sorprendente de Wolf es que dentro del apantallamiento del tema OVNI hay una oscura organización encubierta conocida como "Cabal", él la describe como una "bien organizada manada de conspiradores apoyados por militares y dirigidos por un subsecretario naval", los paranoicos Cabals trabajan en contra de las metas de las negociaciones pacíficas con los visitantes, al parecer Cabal usa armamento diseñado bajo el proyecto STAR WARS de Reagan para derribar vehículos extraterrestres y así subyugar a los visitantes mediante poder militar. Wolf concluye diciendo: "En toda mi preparación como científico nunca me preparé para tales visitantes, debemos comprender la complejidad de las variadas fuerzas trabajando en este planeta, y en otros también.

En 1954 bajo la Administración de Eisenhower el gobierno federal burló la Constitución de los EE. UU y realizó un tratado con entidades alienígenas. Esto fue llamado el Tratado 1954, el cual básicamente enmarcó los acuerdos para que los Aliens involucrados tomaran unas pocas vacas y testearan sus técnicas de implantes en unos pocos seres humanos, pero astutamente los Aliens alteraron las cláusulas hasta el punto de ser ellos quienes decidían qué es lo que hacían o no. En 1979, esto fue la realidad y la guerra de Dulce ocurrió sólo por un accidente. Schneider estuvo a cargo en la construcción de la Base de Dulce, la cual es, probablemente, la más profunda de todas; tiene siete niveles y más de dos millas y media (4 Km) de profundidad.

En ese tiempo en particular cavaron cuatro hoyos distintos en el desierto, comenzando a enlazarlos todos en uno solo. Su trabajo consistió en bajar a los huecos, horadar la roca, sacar muestras y analizarlas para poder recomendar el explosivo a utilizar con la roca en particular; como él estaba encabezando aquel grupo bajo tierra, iba adelante, y de pronto, después de una explosión de prueba encontraron una gran caverna natural llena de Aliens de aquellos conocidos como los grises altos. Disparó a dos de ellos, y siendo treinta personas allí abajo, sus pedidos de apoyo y gritos de alarma hicieron que cuarenta más llegaran después del primer golpe, y todos ellos fueron asesinados. Fueron sorprendidos por una caverna llena de alienígenas, pero al final ellos desocuparon el sitio. Más tarde encontramos rastros y señales de que estaban viviendo desde hacía muchos siglos allí abajo, tal vez un millón de años. Esto podría explicar los testimonios sobre antiguos astronautas en las historias o leyendas.

Schneider consiguió una de sus armas, las cuales eran como una caja adherida a sus costillas. Esta caja le provocó un hoyo en su piel cuando se disparó accidentalmente y le inyectó una gran dosis de radiación de cobalto por lo que ahora tiene cáncer. Nunca estuvo interesado en la tecnología de los ovnis hasta que comenzó a trabajar en el área en el norte de Las Vegas.

Después de dos años de recuperación del incidente de Dulce en 1979, comencé a trabajar para Morrison & Knudson, EG&G y otras compañías. En el Área 51 se testeaban todo tipo de extrañas naves y todos conocían la

historia del físico Robert Lazar, quien estaba encargado de descifrar la propulsión de las naves alienígenas.

Este informe revela una perspectiva muy limitada acerca de la guerra de Dulce, pues está basada en la experiencia o testimonio de un solo individuo. Sin embargo, muestra que hubo mucho más de lo que se sabe actualmente relacionado con el escenario global y el que describe Phil Schneider. Por ejemplo, según explica el testimonio de Schneider, rompen el hoyo y "accidentalmente" dan con una base subterránea de Aliens en lo que denominamos antiguas cavernas. Esto podría ser tomado como que en respuesta a los científicos asesinados y mencionados por Thomas Costello y Wolf en la Base de Dulce, los militares contraatacaron (¿qué hacían en un trabajo de ingeniería y de excavación, boinas negras, FBI y agentes del Servicio Secreto?).

Las fuerzas especiales y agentes de inteligencia intencionalmente intentaron romper las defensas y tomar la base subterránea extraterrestre a través de una puerta trasera o un escape bajo tierra. Schneider, un ingeniero geólogo puede no haber estado enterado de esta faceta de su trabajo, de hecho, él mismo menciona que fue engañado por mucho tiempo. Otros informes sugieren que el conflicto con los grises en Dulce fue mucho más complejo de lo que hasta hoy se sabe; esto incluye otros combates que se dieron y de los cuales hay testigos, como combates que no tenían aparentemente ninguna conexión, ruidos subterráneos, explosiones y movimientos de tierra como temblores en el área de Nuevo México.

De acuerdo a otras fuentes, la guerra de Dulce consumió la vida de cientos de altamente entrenados efectivos militares en las ciudades subterráneas (Branton). Siete meses después de que esta lectura pública salió a la luz, Phil Schneider fue encontrado en su departamento, con una cuerda de piano atada a su cuello, dando muestras de haber sido antes brutalmente torturado, aparentemente esto se hizo como una advertencia a otros implicados, para evitar fugas de información. Los culpables no pueden haber sido otros que sus antiguos empleadores. El final de este hombre nunca fue una noticia.

Nota: Existe una campaña organizada por la esposa y algunos amigos de Schneider, empeñados en encontrar la verdad acerca de lo que le ocurrió; el análisis de sus declaraciones y sus relaciones con otros testimonios con respecto a la temática de las bases subterráneas puede ser consultado en UFOmind y las direcciones que allí encontrarán.

34.- *¿Es importante pagar el diezmo, y Por qué?*

Esta pregunta poco tiene que ver con extraterrestres. Supongo que la pregunta se refiere a si en las sociedades extraterrestres que nos visitan existe el diezmo. En tal caso, no conozco ningún contacto donde se hable de tal cuestión. Normalmente las civilizaciones evolucionadas no contemplan los tributos como nosotros. Entre otras cosas, porque no tienen dinero. En algunos casos su moneda son los créditos que se otorgan a cada individuo por el tiempo dedicado al trabajo. Trabajo, que por otra parte, es comunitario. Su modelo de vida es el espíritu de la colmena. No están tan jerarquizados como nosotros. En el planeta Tierra cien familias tienen más dinero que ocho mil millones de seres humanos. Este modelo además de ser primitivo es contrario a los valores éticos de la convivencia entre los seres vivos. Las sociedades avanzadas de estos seres dedican al trabajo dos o tres horas, el resto lo emplean a la creatividad, al arte o a la solidaridad, tanto de su raza como distintas razas del cosmos. Practican una especie de comunismo puro, puesto que saben desde niños, que lo que afecta a uno, repercute al resto. Nadie tiene lo superfluo. Solo lo necesario, útil y saludable. No contemplan la acumulación de riqueza. Esto sería propio de una sociedad involucionada.

El diezmo es una figura que aparece en la Biblia: "Tienes que dar sin falta la décima parte* de todo lo que tu semilla produzca en el campo año tras año" Este diezmo se empleaba para el servicio del templo y de los sacerdotes. Los alienígenas de cierta evolución no tienen templos, no sacerdotes. Dios no puede ser contenido en un templo y muchos menos necesita representantes.

Por otra parte, el fanático o el ignorante califica la Biblia como la palabra de Dios. Por supuesto, estos textos nada tienen que ver con el concepto de dios que tienen los extraterrestres. Como hemos visto en el caso del coronel Mel Noel, dios para ellos es "La omnipotente fuerza que mueve cincuenta billones de universos" Este dios por tanto dista muchos de dios bíblico.

Me gustó el artículo que escribiera en su día la periodista Luisa Corradini de la "Nación"

"El Exodo no existió", afirma el arqueólogo Israel Finkelstein

Sus investigaciones han revolucionado la disciplina de la arqueología bíblica

TEL AVIV.- Israel Finkelstein es un hombre de suerte: aunque sus trabajos de arqueología cuestionan el origen divino de los primeros libros del Antiguo Testamento, judíos y católicos acogen sus hipótesis con auténtico interés y, curiosamente, no lo estigmatizan.

Este enfant terrible de la ciencia revolucionó la nueva arqueología bíblica cuando afirmó que la saga histórica relatada en los cinco libros que conforman el Pentateuco de los cristianos y la Torá de los judíos no responde a ninguna revelación divina. Dijo que, por el contrario, esa gesta es un brillante producto de la imaginación humana y que muchos de sus episodios nunca existieron.



El Pentateuco “es una genial reconstrucción literaria y política de la génesis del pueblo judío, realizada 1500 años después de lo que siempre creímos”, sostiene Finkelstein, de 57 años, director del Instituto de Arqueología de la Universidad de Tel Aviv.

Añade que esos textos bíblicos son una compilación iniciada durante la monarquía de Josías, rey de Judá, en el siglo VII a.C. En aquel momento, ese reino israelita del Sur comenzó a surgir como potencia regional, en una época en la cual Israel (reino israelita del Norte) había caído bajo control del imperio asirio.

El principal objetivo de esa obra era crear una nación unificada, que pudiera cimentarse en una nueva religión. El proyecto, que marcó el nacimiento de la idea monoteísta, era constituir un solo pueblo judío, guiado por un solo Dios, gobernado por un solo rey, con una sola capital, Jerusalén, y un solo templo, el de Salomón. En sus trabajos, que han marcado a generaciones de la nueva escuela de la arqueología bíblica, Finkelstein establece una coherencia entre los cinco libros del Pentateuco: el Génesis, el Exodo, el Levítico, los Números y el Deuteronomio. Los siglos nos han traído esos episodios que relatan la creación del hombre, la vida del patriarca Abraham y su familia -fundadores de la nación judía-, el éxodo de Egipto, la instalación en la tierra prometida y la época de los Reyes. Según Finkelstein, esos relatos fueron embellecidos para servir al proyecto del rey Josías de reconciliar a los dos reinos israelitas (Israel y Judá) e imponerse frente a los grandes imperios regionales: Asiria, Egipto y Mesopotamia. El arqueólogo recibió a LA NACION en la Universidad de Tel Aviv.

-Durante más de veinte siglos, los hombres creyeron que Dios había dictado las Escrituras a un cierto número de sabios, profetas y grandes sacerdotes israelitas.

-Así es. Para las autoridades religiosas, judías y cristianas, Moisés era el autor del Pentateuco. Según el Deuteronomio, el profeta lo escribió poco antes de su muerte, en el monte Nebo. Los libros de Josué, de los Jueces y de Samuel eran archivos sagrados, obtenidos y conservados por el profeta Samuel en el santuario de Silo, y los libros de los Reyes venían de la pluma del profeta Jeremías. Así también, David era el autor de los Salmos y Salomón, el de los Proverbios y el del Cantar de los Cantares.

-Y sin embargo?

-Desde el siglo XVII, los expertos comenzaron a preguntarse quién había escrito la Biblia. Moisés fue la primera víctima de los avances de la

investigación científica, que planteó cantidad de contradicciones. ¿Cómo es posible -preguntaron los especialistas- que haya sido el autor del Pentateuco cuando el Deuteronomio, el último de los cinco libros, describe el momento y las circunstancias de su propia muerte?

-Usted afirma que el Pentateuco fue escrito en una época mucho más reciente.

-La arqueología moderna nos permite asegurar que el núcleo histórico del Pentateuco y de la historia deuteronómica fue compuesto durante el siglo VII antes de Cristo. El Pentateuco fue una creación de la monarquía tardía del reino de Judá, destinada a propagar la ideología y las necesidades de ese reino. Creo que la historia deuteronómica fue compilada, durante el reino de Josías, a fin de servir de fundamento ideológico a ambiciones políticas y reformas religiosas particulares.

-Según la Biblia, primero fue el viaje del patriarca Abraham de la Mesopotamia a Canaán. El relato bíblico abunda en informaciones cronológicas precisas.

-Es verdad. La Biblia libra una cantidad de informaciones que deberían permitir saber cuándo vivieron los patriarcas. En ese relato, la historia de los comienzos de Israel se desarrolla en secuencias bien ordenadas: los Patriarcas, el Exodo, la travesía del desierto, la conquista de Canaán, el reino de los Jueces, el establecimiento de la monarquía. Haciendo cálculos, Abraham debería de haber partido hacia Canaán unos 2100 años antes de Cristo.

-¿Y no es así?

-No. En dos siglos de investigación científica, la búsqueda de los patriarcas nunca dio resultados positivos. La supuesta migración hacia el Oeste de tribus provenientes de la Mesopotamia, con destino a Canaán, se reveló ilusoria. La arqueología ha probado que en esa época no se produjo ningún movimiento masivo de población. El texto bíblico da indicios que permiten precisar el momento de la composición final del libro de los Patriarcas. Por ejemplo, la historia de los patriarcas está llena de camellos. Sin embargo, la arqueología revela que el dromedario sólo fue domesticado cuando se acababa el segundo milenio anterior a la era cristiana y que comenzó a ser utilizado como animal de carga en Medio Oriente mucho después del año 1000 a.C. La historia de José dice que la caravana de camellos transporta "goma tragacanto, bálsamo y láudano". Esa inscripción corresponde al comercio realizado por los mercaderes árabes bajo control del imperio asirio en los siglos VIII y VII a.C. Otro hecho anacrónico es la primera aparición de los filisteos en el relato, cuando Isaac encuentra a Abimelech, rey de los filisteos. Esos filisteos -grupo migratorio proveniente del mar Egeo o de Asia Menor- se establecieron en la llanura litoral de Canaán a partir de 1200 a.C.

Esos y otros detalles prueban que esos textos fueron escritos entre los siglos VIII y VII a.C.

-El heroísmo de Moisés frente a la tiranía del faraón, las diez plagas de Egipto y el éxodo masivo de israelitas hacia Canaán son algunos de los episodios más dramáticos de la Biblia. ¿También eso es leyenda?

-Según la Biblia, los descendientes del patriarca Jacob permanecieron 430 años en Egipto antes de iniciar el éxodo hacia la Tierra Prometida, guiados por Moisés, a mediados del siglo XV a.C. Otra posibilidad es que ese viaje se haya producido dos siglos después. Los textos sagrados afirman que 600.000 hebreos cruzaron el Mar Rojo y que erraron durante 40 años por el desierto antes de llegar al monte Sinaí, donde Moisés selló la alianza de su pueblo con Dios. Sin embargo, los archivos egipcios, que consignaban todos los acontecimientos administrativos del reino faraónico, no conservaron ningún rastro de una presencia judía durante más de cuatro siglos en su territorio. Tampoco existían, en esas fechas, muchos sitios mencionados en el relato. Las ciudades de Pitom y Ramsés, que habrían sido construidas por los hebreos esclavos antes de partir, no existían en el siglo XV a.C. En cuanto al Exodo, desde el punto de vista científico no resiste el análisis.

-¿Por qué?

-Porque, desde el siglo XVI a.C., Egipto había construido en toda la región una serie de fuertes militares, perfectamente administrados y equipados. Nada, desde el litoral oriental del Nilo hasta el más alejado de los pueblos de Canaán, escapaba a su control. Casi dos millones de israelitas que hubieran huido por el desierto durante 40 años tendrían que haber llamado la atención de esas tropas. Sin embargo, ni una estela de la época hace referencia a esa gente. Tampoco existieron las grandes batallas mencionadas en los textos sagrados. La orgullosa Jericó, cuyos muros se desplomaron con el sonar de las trompetas de los hebreos, era entonces un pobre caserío. Tampoco existían otros sitios célebres, como Bersheba o Edom. No había ningún rey en Edom para enfrentar a los israelitas. Esos sitios existieron, pero mucho tiempo después del Exodo, mucho después de la emergencia del reino de Judá. Ni siquiera hay rastros dejados por esa gente en su peregrinación de 40 años. Hemos sido capaces de hallar rastros de minúsculos caseríos de 40 o 50 personas. A menos que esa multitud nunca se haya detenido a dormir, comer o descansar: no existe el menor indicio de su paso por el desierto.

-En resumen, los hebreos nunca conquistaron Palestina.

-Nunca. Porque ya estaban allí. Los primeros israelitas eran pastores nómadas de Canaán que se instalaron en las regiones montañosas en el siglo XII a.C. Allí, unas 250 comunidades muy reducidas vivieron de la agricultura, aisladas unas de otras, sin administración ni organización política. Todas las excavaciones en la región exhumaron vestigios de

poblados con silos para cereales, pero también de corrales rudimentarios. Esto nos lleva a pensar que esos individuos habían sido nómadas que se convirtieron en agricultores. Pero ésta fue la tercera ola de instalación sedentaria registrada en la región desde el 3500 a.C. Esos pobladores pasaban alternativamente del sedentarismo al nomadismo pastoral con mucha facilidad.

-¿Por qué?

-Ese tipo de fluctuación era muy frecuente en Medio Oriente. Los pueblos autóctonos siempre supieron operar una rápida transición de la actividad agrícola a la pastoral en función de las condiciones políticas, económicas o climáticas. En este caso, en épocas de nomadismo, esos grupos intercambiaban la carne de sus manadas por cereales con las ricas ciudades cananeas del litoral. Pero cuando éstas eran víctimas de invasiones, crisis económicas o sequías, esos pastores se veían forzados a procurarse los granos necesarios para su subsistencia y se instalaban a cultivar en las colinas. Ese proceso es el opuesto al que relata la Biblia: la emergencia de Israel fue el resultado, no la causa, del derrumbe de la cultura cananea.

-Pero entonces, si esos primeros israelitas eran también originarios de Canaán, ¿cómo identificarlos?

-Los pueblos disponen de todo tipo de medios para afirmar su etnicidad: la lengua, la religión, la indumentaria, los ritos funerarios, los tabúes alimentarios. En este caso, la cultura material no propone ningún indicio revelador en cuanto a dialectos, ritos religiosos, formas de vestirse o de enterrar a los muertos. Hay un detalle muy interesante sobre sus costumbres alimentarias: nunca, en ningún poblado israelita, fueron exhumados huesos de cerdo. En esa época, los primeros israelitas eran el único pueblo de esa región que no comía cerdo.

-¿Cuál es la razón?

-No lo sabemos. Quizá los protoisraelitas dejaron de comer cerdo porque sus adversarios lo hacían en profusión y ellos querían ser diferentes. El monoteísmo, los relatos del Exodo y la alianza establecida por los hebreos con Dios hicieron su aparición mucho más tarde en la historia, 500 años después. Cuando los judíos actuales observan esa prohibición, no hacen más que perpetuar la práctica más antigua de la cultura de su pueblo verificada por la arqueología.

-En el siglo X a.C. las tribus de Israel formaron una monarquía unificada -el reino de Judá- bajo la égida del rey David. David y su hijo, Salomón, servirán de modelo a las monarquías de Occidente. ¿Tampoco ellos fueron lo que siempre se creyó?

-Tampoco en este caso la arqueología ha sido capaz de encontrar pruebas del imperio que nos legó la Biblia: ni en los archivos egipcios ni en el subsuelo palestino. David, sucesor del primer rey, Saúl, probablemente existió entre 1010 y 970 a.C. Una única estela encontrada en el santuario de Tel Dan, en el norte de Palestina, menciona "la casa de David". Pero nada prueba que se haya tratado del conquistador que evocan las Escrituras, capaz de derrotar a Goliat. Es improbable que David haya sido capaz de conquistas militares a más de un día de marcha de Judá. La Jerusalén de entonces, escogida por el soberano como su capital, era un pequeño poblado, rodeado de aldeas poco habitadas. ¿Dónde el más carismático de los reyes hubiera podido reclutar los soldados y reunir el armamento necesarios para conquistar y conservar un imperio que se extendía desde el Mar Rojo, al Sur, hasta Siria, al Norte? Salomón, constructor del Templo y del palacio de Samaria, probablemente tampoco haya sido el personaje glorioso que nos legó la Biblia.

-¿Y de dónde salieron sus fabulosos establos para 400.000 caballos, cuyos vestigios sí se han encontrado?

-Fueron criaderos instalados en el Sur por el reino de Israel varios decenios más tarde. A la muerte de Salomón, alrededor del 933 a.C., las tribus del norte de Palestina se separaron del reino unificado de Judá y constituyeron el reino de Israel. Un reino que, contrariamente a lo que afirma la Biblia, se desarrolló rápido, económica y políticamente. Los textos sagrados nos describen las tribus del Norte como bandas de fracasados y pusilánimes, inclinados al pecado y a la idolatría. Sin embargo, la arqueología nos da buenas razones para creer que, de las dos entidades existentes, la meridional (Judá) fue siempre más pobre, menos poblada, más rústica y menos influyente. Hasta el día en que alcanzó una prosperidad espectacular. Esto se produjo después de la caída del reino nórdico de Israel, ocupado por el poderoso imperio asirio, que no sólo deportó hacia Babilonia a los israelitas, sino que además instaló a su propia gente en esas fértiles tierras.

-¿Fue, entonces, durante el reino de Josías en Judá cuando surgió la idea de ese texto que se transformaría en fundamento de nuestra civilización occidental y origen del monoteísmo?

-Hacia fines del siglo VII a.C. hubo en Judá un fermento espiritual sin precedente y una intensa agitación política. Una coalición heteróclita de funcionarios de la corte sería responsable de la confección de una saga épica compuesta por una colección de relatos históricos, recuerdos, leyendas, cuentos populares, anécdotas, predicciones y poemas antiguos. Esa obra maestra de la literatura -mitad composición original, mitad adaptación de versiones anteriores- pasó por ajustes y mejoras antes de servir de fundamento espiritual a los descendientes del pueblo de Judá y a innumerables comunidades en todo el mundo.

-El núcleo del Pentateuco fue concebido, entonces, quince siglos después de lo que creíamos. ¿Sólo por razones políticas? ¿Con el fin de unificar los dos reinos israelitas?

-El objetivo fue religioso. Los dirigentes de Jerusalén lanzaron un anatema contra la más mínima expresión de veneración de deidades extranjeras, acusadas de ser el origen de los infortunios que padecía el pueblo judío. Pusieron en marcha una campaña de purificación religiosa, ordenando la destrucción de los santuarios locales. A partir de ese momento, el templo que dominaba Jerusalén debía ser reconocido como único sitio de culto legítimo por el conjunto del pueblo de Israel. El monoteísmo moderno nació de esa innovación”

35.- Entenderán que las políticas de los gobiernos no representan los intereses de todos los terrícolas y por ello gran parte de la humanidad desea conocerlos, aprender de ustedes y formar lazos de amistad, tanto intelectuales y tecnológicos.

Algunas de las civilizaciones han mantenido contacto con los humanos al más alto nivel, pero estas élites de gobernantes y militares han ocultado sistemáticamente dicho contacto a los humanos. Incluso estos seres han entregado tecnología para resolver el problema del cambio climático. Y esta tecnología se ha ocultado y empleado con fines militares. Por tanto el verdadero problema para establecer un contacto real y positivo no depende de ellos, sino de los político y militares humanos, que mienten y manipulan la información para mantenernos en la ignorancia y la limitación.

Existe un magnífico libro titulado “The Keepers” de Jim Sparks. Les recomiendo que lo lean. Contiene una información valiosa. En cualquier caso, puedo trasladaros parte de un artículo periodístico de la investigadora a nivel mundial Linda Moulton Howe, que realizó en su día al propio Jim Sparks:

“.....Cuando se me abrieron los ojos, vi que me encontraba al menos a trescientos metros sobre el terreno descendiendo lentamente. Debajo de mí se encontraba un parque de ferias abandonado. Me encontraba flotando sobre una gran montaña rusa de madera pasada de moda y yo no sentía miedo! Me sentía calmado y tranquilo, y el viaje era tan suave que en realidad me lo estaba pasando bien.

Cuando me encontraba a unos nueve o seis metros del suelo, comencé a balancearme hacia adelante y hacia atrás varias veces como un péndulo, como si estuviera siendo guiado hacia un objetivo concreto y esto fuera el ajuste final. Entonces pude ver los contornos de unas doce criaturas altas de pie en un semicírculo. Aunque era de noche, pude distinguir las formas y el tamaño de sus cuerpos, y eran altas, incluso para los tamaños típicos humanos. A pocos centímetros del suelo, perdí el conocimiento.

Cuando comencé a volver en mí, me encontraba de pie y pude oír telepáticamente, alto y claro:

Te lo habríamos dado, pero sabemos que ello no significaría nada a menos que lo ganes. Es la única manera de que posiblemente pudieras entender de qué has sido parte y de lo que tienes que hacer.

Yo sé que lo era conocimiento. Tenía la cabeza despejada y estaba totalmente consciente. Había doce criaturas humanoides altas de pie en un círculo casi completo en el cual yo era una parte. Las criaturas parecían medir más de un metro ochenta. Todas ellas tenían sus cabezas giradas hacia el alienígena que se encontraba justo a mi lado izquierdo.

La única fuente aparente de luz se encontraba en el rostro de esta criatura, como un holograma de un rostro humano superpuesto y brillando en la cara del alienígena. Radiaba luz, y esto lo hacía para disfrazar su verdadera apariencia. Había hecho esto para hacerme sentir menos inquieto. Las criaturas no tomaron en consideración que a medida que este rostro holográfico hablaba y movía sus labios, no había sonido audible.

La voz que estaba siendo comunicada telepáticamente no estaba sincronizada con los labios. Además, el rostro era obviamente un holograma porque estaba un poco descentrado del cuerpo. Pero funcionó, porque es cierto que no estaba asustado.

A medida que los reptilianos transmitían telepáticamente, noté que cada alienígena estaba focalizando los pensamientos a la criatura de mi izquierda. Una cosa era cierta, eran una única mente, y esa mente dijo:

“Hay algunas cosas que necesitas entender. Sí, es verdad que hemos estado en contacto con los líderes de tu gobierno y personas de poder. También es verdad que se han realizado acuerdos y se han mantenido en secreto para vuestra gente. También es verdad que, en el pasado, algunos de vuestra gente han perdido sus vidas o se les han hecho mucho daño para proteger este secreto. Nuestras manos no tomaron parte en esto. Nos pusimos en contacto con tus líderes porque tu planeta está en graves problemas. Tus líderes dijeron que la gran mayoría de la población no estaba preparada todavía para algo como nosotros, por tanto hicimos acuerdos de un tiempo con tus líderes para cuando la gente estuviera consciente de nuestra presencia. Esta parte del acuerdo no se ha mantenido en absoluto. También se acordó, que mientras tanto, se tomarían medidas para corregir las condiciones medioambientales de tu planeta por medio de nuestro consejo y tecnología. Decimos consejo, porque respetamos el hecho de que éste es vuestro planeta, no el nuestro. Tu gobierno también rompió este acuerdo”

Sentí una sensación horrorosa de abandono por parte de estos seres. Son diferentes. Nunca sentí una emoción verdadera de los otros alienígenas antes. Pero la sensación no era en absoluto buena. Se sentía como una gran pérdida. No pude evitar preguntar, - no nos vais a abandonar, ¿verdad?. Hubo una pausa de silencio muy larga y tuve un fuerte presentimiento de una pérdida tremenda. Por eso pregunté otra vez, - ¿verdad? Hubo otra pausa muy larga.

Entonces finalmente:

“ No. Ahora estamos concentrando nuestra energía en las personas normales. Vuestro aire y vuestras aguas están contaminados. Vuestros bosques, selvas, árboles y vida vegetal están muriendo. Hay varios fallos en vuestra cadena alimentaria. Poseéis gran cantidad de armas nucleares y

biológicas que implican una contaminación biológica y nuclear. Vuestro planeta está superpoblado. Aviso: se encuentra casi en el punto de ser demasiado tarde a menos que vuestra gente actúe inmediatamente. Hay métodos mejores de proporcionar energía y alimento sin causar ningún daño al planeta. Los que están en el poder saben esto y tienen los medios de poner estos métodos en uso en todo el mundo”

Les pregunté:- ¿Por qué no lo hacemos ya? Hubo silencio, y todo era muy extraño porque se podía ver que todo el grupo pensaba y hablaba como una única mente a la vez. Parecía una buena cosa porque yo me encontraba participando en una reunión de honradez y bondad. Lo mejor de todo era que por vez primera me estaban dando respuestas concretas a mis preguntas. - ¿Por qué no ponemos estos métodos en funcionamiento ya?.

“Los que están en el poder los consideran (la tecnología para una energía limpia y abundancia de alimento) como una amenaza militar y contra la seguridad”

Entonces me enfadé muchísimo y dije: - ¿Intentáis decirme que las personas que tenemos en el poder tiene la capacidad de salvar y mejorar este planeta y que no están haciendo nada? La idea de que la tecnología estaba siendo ocultada al público por causa de la paranoia y la codicia me indignó, y los alienígenas vieron mi enfado. - ¿Pero eso era verdad?.

- Amnistía.
- ¿Qué queréis decir?.
- Una amnistía total, para los que están en el poder, los gobiernos y los líderes que han estado ocultando la verdad. Que no se les considere responsables por los hechos erróneos del pasado. Ésta es la única manera de que estos líderes puedan dar a conocer la verdad. Es necesario que hagáis esto para trabajar todos juntos y sobrevivir.

Hubo silencio durante un rato, como si quisieran que yo pensara sobre lo que se me había dicho. Se trataba de aceptar una dura realidad. Si alguien tuviera una buena razón para odiar a su gobierno por haber ocultado esta información, ese era yo y otros como yo. La mayor parte de los abducidos todavía son víctimas de sufrir el ridículo constantemente. Cuando la política de tu propio gobierno te dice estás totalmente loco, eso sólo hace más intenso el dolor.

Pero hay un tiempo en el que la inteligencia debe gobernar las emociones. Por tanto les pregunté: - ¿Cómo encajo yo en todo esto? -¿Qué puedo hacer en realidad?.

- Lo que ya estás haciendo. Compartiremos muchos más conocimientos contigo en el futuro. Aunque entiendes muchas cosas, te enseñaremos mucho más. Continúa trabajando con la gente que venga a ti. Somos conscientes de los pequeños grupos que se están formando en el mundo. Las personas que los componen están preparadas para aprender y las consideramos el núcleo. Lo más importante es el estado de tu planeta. El primer paso para resolver este serio problema es la amnistía. Este es nuestro consejo. Recibirás más conocimientos en futuro cercano.

A medida que transcurría todo esto, comenzó a llover. Quiero decir que diluviaba. Las criaturas ni siquiera se movieron ni intentaron de

resguardarse. No tuvieron que hacerlo: no nos estábamos mojando. Aunque estábamos en plena calle sin nada que nos cubriera, no nos tocó ni una sola gota de la lluvia. Me imagino que estábamos siendo protegidos por algún tipo de campo eléctrico. Oía el golpear de las gotas al caer, pero había una línea clara y perceptible (alrededor de nosotros) entre la lluvia y la no lluvia. Entonces me dijeron:

- Ya es hora de irnos.

Me pasó un pensamiento por la mente como un relámpago. - Esperad por favor. Quiero haceros una petición. Quiero ver cómo sois. Nunca olvidaré su respuesta mientras viva.

- Eso te produciría un gran miedo en tu corazón.

Respondí, -No me asustará tanto si no os quedáis ahí y me miráis. Ayudaría si tan sólo me dijerais adiós con la mano. Simplemente no miréis. Prometedme que me diréis adiós con la mano.

En la actualidad no puedo creer por qué hice esa petición tan estúpida. Tenía, físicamente, cara a cara, probablemente a las de las criaturas más inteligentes de los más lejanos confines de la galaxia, con respuestas que llevaban afligiendo a la humanidad desde el comienzo de los tiempos, y ¿que les pedí? ¿Podrías decirme adiós con la mano?.

Comenzó a ocurrir lo más extraño. Una luz en movimiento giratorio con una suave tonalidad verde comenzó a radiar de los rostros y de la parte superior de los cuerpos de los alienígenas, en todos los doce. La intensidad de la luz poco a poco se hizo más brillante y radiaba de una fuente no directa o detectable. Pude ver que eran enormes. Su torso superior era fuerte, con grandes hombros y un cuello grueso y fuerte, como el de los jugadores de fútbol americano. Cuando la luz se hizo más brillante y los detalles más claros, me embargaron el temor y el horror.

Exclamé, "tenéis escamas" Sus rostros se parecían a un cruce entre un lagarto y una serpiente; no se parecían en nada a los pequeños grises. Sus ojos eran pequeños como los nuestros, sólo que en forma de diamante, y las pupilas eran de color rojo. Sus cabezas eran de proporción normal respecto a sus cuerpos, pero más grandes que las nuestras. El cráneo parecía como si su cerebro estuviera proyectado en su frente, cubierto con piel. Este rasgo era ligeramente diferente entre los doce.

Dije con un quejido asustado, - Me prometisteis decirme adiós con la mano. Y cada uno de ellos levantó lentamente sus brazos y me dijeron adiós con la mano delante de sus rostros. Sus manos eran enormes con dedos gruesos como de porra, demasiado gruesos para trabajar con instrumentos delicados. Pero no se tiene que olvidar que su tecnología se activa por medio del pensamiento.

Me quedé allí y los observé durante un rato en silencio, absorbiendo esa visión espectacular. Su mensaje no hacía más que darme vueltas en la cabeza. Estaba seguro de que mi país ha estado relacionado con alienígenas. La mayoría de los americanos creen que hay una maniobra de encubrimiento. Pero lo que realmente me llamaba la atención era el mensaje sobre el lamentable estado de nuestro planeta. Entonces sentí el arrastre de aceleración y me desvanecí.

Acababa de entender mejor su naturaleza y sus propósitos. No son benefactores ni malvados. Llevan entre nosotros miles de años, quizás más. Pero la extensión del tiempo no es el tema principal, sino cuánto hace que están entre nosotros. Yo creo que nos han estado cuidando como a ganado para obtener materia prima.

Nosotros los humanos seguimos siendo una cosecha que se auto-perpetúa, una cosecha que no necesita de muchos cuidados y que continúa reproduciéndose, al menos hasta ahora, a pesar de todos los problemas de la Tierra. Gracias a Dios no nos matan; solamente nos utilizan. Este sistema ha funcionado bien para los alienígenas durante mucho tiempo. Pero ahora hay un problema y sus inversiones están en peligro. Han empleado mucho tiempo, viajes y esfuerzos para cuidarnos como a ganado. Pero nos encontramos en un sendero casi irreversible de auto-destrucción. Las armas nucleares y biológicas y sus residuos han contaminado el aire, la tierra y el agua. Los bosques, las selvas y los árboles están siendo talados o están muriéndose. Ahora hay fallos en la cadena alimenticia y el resto de la cadena alimenticia está contaminada. Añadamos también la superpoblación, dolencias, virus fuera de control y, enfermedades nuevas y más complicadas que surgen cada día. Todo esto es sólo una muestra de los problemas que hemos creado los humanos.

La mayor parte de nosotros estamos ciegos o mudos ante esta realidad porque seguimos yendo a la tienda y compramos comida. Vamos y venimos del trabajo y no vemos esta muerte o agonía. Todo parece casi normal. Pero si nos destruimos medioambientalmente, los alienígenas todavía poseen una póliza de seguro. Han estado recogiendo semillas de plantas y, semen y óvulos de animales y de personas. Los alienígenas pueden volver a crear toda la vida de la Tierra otra vez aquí en este mundo o en cualquier otra parte.

Confirmando en cierto modo la experiencia de Jim Sparks, la mayor preocupación expresada por la abducida Anna Hayes en *Voyagers, The Sleeping Abductees 2* (Navegantes: Los Abducidos Durmientes, Vol 2), es que están presentes la competencia y la lucha entre las inteligencias no-humanas por la vida en la Tierra y el empleo de las mismas tecnologías sofisticadas para manipular, sugerir y engañar.

Al igual que los creadores originales del prototipo humano desearon ver el cumplimiento por parte de nuestras especies como guardianes de la Tierra, también existen fuerzas de gran poder que desean que no tenga éxito este plan. Si los humanos son capaces de cumplir su proyecto evolutivo, la Tierra y otros muchos campos de la realidad no se librarán de ser explorados.

Anna Hayes hace hincapié en que si los humanos supiéramos la verdad sobre nuestra conexión genética extraterrestre y entendiéramos cómo muchos seres del espacio exterior se han aprovechado de la ignorancia humana y de cómo han utilizado su sofisticada tecnología para engañarnos y manipularnos para su propio beneficio, nosotros, la gran familia humana, podríamos cambiar y evolucionar en la fuerza y no en la debilidad.

Conversando con ella, me dijo: - Tanto los planificadores positivos como negativos están produciendo híbridos y andróides, y ambas partes ponen de relieve la necesidad de salvar el medio ambiente de la Tierra para todos sus

grandes y variados intereses. Los extraterrestres Guardianes están fomentando la curación del planeta, pero los grupos negativos están intentando ayudar al planeta por medio de la oferta de nuevas tecnologías para de ese modo tener un lugar limpio cuando lo ocupen. Estoy informada de que los negativos han realizado acuerdos de tiempo con el gobierno de los Estados Unidos para presentar su especie a los humanos.

Más adelante, creo que los negativos han dicho al gobierno que se presentarán ellos mismos al público si el gobierno no lo hace. Por tanto, se supone que el gobierno está preparando los medios para presentar a los negativos, y los alienígenas negativos están planificando ayudar al gobierno a limpiar su reputación poniendo en escena acontecimientos falsos por medio de montajes holográficos. La mente humana no será capaz de diferenciar lo verdadero de lo falso.

Cualquier cosa que sepamos en última instancia sobre la verdad de estos casos tan sumamente extraños en lo referente a las advertencias espantosas que se dan a los humanos sobre el futuro de la Tierra, el hecho es que, hacia el otoño de 1997, Jim Sparks, se encontraba en la misma situación en la que había quedado después de la reunión del parque de ferias. No tenía instrucciones específicas sobre cómo llevar a cabo su "misión" para salvar el medio ambiente y de cómo mover al Gobierno de los Estados Unidos hacia la amnistía para todo el personal militar y de inteligencia que habían firmado el juramento de guardar en secreto todos los asuntos relacionados con el tema OVNI.

Sin embargo, Sparks tuvo una visita nocturna de uno de los pequeños grises "esclavos". Contó que se despertó y fue consciente de la presencia del "pequeño gris" a los pies de la cama. Entonces tuvo una imagen mental totalmente clara de Roma quemándose y a continuación de una selva tropical ardiendo, acompañadas de una comunicación telepática fuerte que decía: ¡Debes apagar el fuego!

Jim está confuso en cuanto a la asociación de la quema de Roma y la destrucción de la selva tropical, pero dice que quiere hacer algo para salvar los árboles:

- Linda, necesito ser más conocido para tener influencia. Quiero llegar a una situación donde pueda hablar públicamente de modo que pueda exponer los problemas de las selvas tropicales y otros temas que tengan que ver con el medio ambiente de la Tierra.
- Pero mientras tanto, Jim, cada día que pasa, los bosques se queman.
- Sí, eso es verdad.
- ¿Se está consiguiendo algo? ¿Te has puesto en contacto con grupos que ya estén llevando a cabo la conservación de las selvas tropicales? ¿Te has unido a ellos?.
- No. Siempre me ha preocupado lo que le ocurre a la Tierra, pero nunca me asociado con ningún grupo. Esto es algo nuevo para mí. ¿Les voy a decir que me lo han aconsejado unos extraterrestres?.
- ¿Qué detalles te dieron los reptilianos sobre el daño del agua y del aire?
- No me dieron detalles exactos. Me dijeron que tenemos problemas con el aire, el agua y la cadena alimenticia. Me dijeron (en marzo de

1995) que tenemos más o menos una década para cambiar este estado de cosas. No de que se vaya a acabar el mundo. Pero que habrá problemas en cambiar todos estos daños. Y los reptilianos dijeron que algunos políticos tienen la tecnología y los conocimientos necesarios, pero que los están ocultando por razones de defensa y seguridad. Y probablemente por codicia también.

- Los Tipos de los Presupuestos Oscuros no van a decir la verdad porque sus culos están en la línea divisoria. Tienen todas las organizaciones secretas ahí fuera con las cuales han sacado provecho de estos conocimientos mientras todo lo demás se va al cuerno. Esto es por lo que el tema de la amnistía tiene su lógica. Entonces los Tipos de los Presupuestos Oscuros puede que digan la verdad sobre los contactos alienígenas, después de haber conseguido tecnología alienígenas, después de haber hecho dinero con ella, e incluso después de haber mutilado y matado a mucha gente para proteger ese secreto. Con la amnistía, pueden dar a conocer la verdad y no ser procesados.
- Jim, si hay tanta urgencia, ¿por qué te escogieron los alienígenas a ti cuando no tienes los medios para hacer cambios radicales?.
- Quizás no se trate sólo de Jim Sparks. Puede que haya un millón de otros abducidos también, que yo sepa. Quizás todos nosotros vayamos a hacer algo a la misma vez. Es algo muy complicado. Ojalá tuviera el poder en las manos de ir a Sudamérica o a Malasia y apagar los incendios. Pero no lo tengo. Sé que hay organizaciones como Greenpace y el Club Sierra y Salvad las Selvas Tropicales, pero, ¿han detenido las cosas alguna de ellas?.
- Jim, ¿qué ocurrirá si no hay cambio alguno en statu quo?
- Creo que los alienígenas quieren hacer esto con nuestra ayuda. Pero si eso no funciona, creo que van a intervenir. Utilizan la mínima cantidad de energía para que se haga la mayor parte de un trabajo. Creo que si pueden relacionarse con los individuos de este planeta, dar consejos, proporcionar tecnología, enseñar la forma de hacer las cosas que sea mejor para la supervivencia, lo harán.
- Pero, ¿por qué? ¿Qué quieren los alienígenas?
- Lo mismo que han estado haciendo con nosotros durante los pasados miles de años.
- ¿Qué es?
- Cuidarnos como a los animales. Clonarnos. Fabricar órganos a partir de nosotros, y toda esa clase de cosas. No estoy diciendo que sean unos seres maravillosos o benevolentes al haber bajado aquí para salvar la Tierra. ¡Una mierda! Tienen sus propios intereses.
- Entonces, Jim, ¿quieren conservar la Tierra para poder continuar cosechando ADN de ciertas líneas de sangre?.
- Sí. Creo que la Tierra quedará bien, al final. Pero a lo mejor los humanos no podrían vivir en ella. Se necesita cierto porcentaje de oxígeno para respirar.
- Quieres decir que los alienígenas están intentando formar un "grupo" para detener la auto-destrucción, para poder seguir cosechando lo que necesitan.

- Eso es. Y recuerda, Linda, cuando comenzó a suceder todo esto, yo no lo pedí. Y no sólo no lo pedí, sino que no quería tener nada que ver con ello”

36.- ¿Por qué DIOS parece ensayarse y poner en precario o en dificultad en la economía o en el plano afectivo aquellos que trabajan para el cielo y el conocimiento...?

Ese dios que Ud, cita no existe. Sus religiones han construido una imagen de dios, caprichosa, absurda y conveniente a la manipulación de las castas sacerdotales, que mediante ese dios, someten al ser humano a la ignorancia y a la superstición.

En La Ley del Uno, o “material de Ra” canalizado por Carla Rueket se define al creador así:

- LA LEY DEL UNO

La ley del uno dice que todo es el creador uno. Así, la búsqueda del creador se realiza no sólo durante meditación y por medio del trabajo del adepto, sino en la experiencia de cada momento. En cada infinitesimal parte de ti mismo reside el uno en todo su poder.

Ra habla de que no existe tal cosa como correcto o equivocado, ya que todos los que están en el proceso evolutivo en algún momento regresarán (por así decirlo) con el creador. En otras palabras, no existe lo correcto o incorrecto, lo negativo o lo positivo, ya que todo es parte del Uno; las diferentes polaridades que vemos son solo “distorsiones” de la Ley del Uno, ya que todo es uno; y ese uno es el amor / luz, la luz / el amor, el Creador Infinito (Dios).

Tú eres cada cosa, cada ser, cada emoción, cada situación.

Tú eres la unidad.

Tú eres el infinito.

Tú eres amor / luz, luz / amor.

Tú eres.

Esta es la Ley del Uno

Cuando le preguntaban a Albert Einstein, sobre Dios, él solía decir que su dios era el que definía Baruch Spinoza.

Baruch de Spinoza nació en Ámsterdam en 1632, y ha sido considerado como uno de los tres mayores filósofos racionalistas del siglo XVII. Sus reflexiones supusieron una profunda crítica a la visión clásica y ortodoxa de la religión, cosa que terminó por generar su excomunión por parte de su comunidad y su destierro, así como la prohibición y censura de sus escritos. Su visión del mundo y de la fe se aproxima en gran medida al panteísmo, es decir, la idea de que lo sagrado es toda la naturaleza en sí. Dios es conceptualizado no como ente personal y personificado que dirige la existencia externamente a ella, sino como el conjunto de todo lo existente, que se expresa tanto en la extensión como en el pensamiento. Dicho de otro modo, se considera que Dios es la propia realidad, que se expresa a través

de la naturaleza. Ésta sería una de las formas particulares en que Dios se expresa.

Giordano Bruno, que fue quemado en la hoguera por decir, entre otras cosas, que Jesucristo era un Mago y que había más planetas habitados, definía a dios de otra manera, como el supremo infinito: "Así conocemos tantas estrellas, tantos astros, tantos númenes, como son todos esos centenares de miles que asisten al servicio y contemplación del primero, universal, infinito y eterno eficiente... Así nos vemos llevados a descubrir el infinito efecto de la infinita causa, el verdadero y vivo vestigio del infinito vigor, y sabemos que no hay que buscar la divinidad lejos de nosotros, puesto que la tenemos al lado, incluso dentro, más de lo que nosotros estamos dentro de nosotros mismos...Dios no es algo trascendente, no creó al mundo y se separó de él. Dios es lo infinito en el cuál se identifican poder y ser, así su existencia es actual. Es decir, todo lo que existe, el universo infinito y los mundos, son la expresión de la existencia de Dios. En ellos mismos Dios habita como la insistencia de un eco inmemorial. Pero por ello la experiencia del mundo se abre: no ya como la irremediable caída en el pecado, sino como el único espacio en el cuál es posible buscar la plenitud" Por otra parte el filósofo Jiddu Krishnamurti, venerado y conocido como un ser excepcional, a veces se manifestaba ateo, puesto que cada ser humano tiene su propia concepción de dios, y hay tantas religiones como definiciones de dios. Él solía decir:

"Investigar la existencia de Dios y cuestionarse si Dios nos inventó a nosotros o si nosotros inventamos a Dios.

Si Dios nos creó, debemos ser seres extraordinarios, pero como no lo somos, o hemos creado a Dios o Dios nos ha creado a nosotros.

El pensamiento ha creado a Dios, y nosotros adoramos la imagen de Dios que el pensamiento ha creado, lo cual es esencialmente adorarnos a nosotros mismos.

Creas dioses a partir del miedo y la incertidumbre para buscar seguridad y protección.

Dios no existe porque la devoción de la gente se centra en las ofrendas materiales en lugar de comprender la tragedia del mundo.

Hay una existencia eterna más allá del tiempo que requiere una mente y un corazón libres de cargas como el amor, la vanidad, la arrogancia y el egoísmo.

Creer en Dios o en cualquier autoridad no tiene ningún valor en nuestra vida cotidiana; sólo liberándonos de la miseria, la confusión, la soledad, la ansiedad y la agonía podremos descubrir la verdad.

Eres responsable de ti mismo y debes navegar por la vida sin depender de los líderes, ya que depender de ellos te debilita"

Otro ser especialmente espiritual fue el Yogi Yogananda, quien respondía sobre dios de esta manera:

En primer lugar, debes tener un concepto apropiado de Dios, una idea definida mediante la cual puedas establecer una relación con Él. A continuación, debes meditar y orar hasta que ese concepto mental se

convierta en una percepción real. Entonces le conocerás. Si eres perseverante, el Señor acudirá a ti.

Hay personas que describen a su Creador como alguien que autoritariamente pone a prueba al hombre con el humo de la ignorancia y el fuego del castigo, y que juzga las acciones humanas con insensible severidad. Ellas distorsionan así el verdadero concepto de Dios como Padre Celestial, amoroso y compasivo, atribuyéndole la falsa imagen de un tirano inflexible, despiadado y vengativo. Sin embargo, los devotos que comulgan con Dios saben que es insensato concebirle de otro modo que como el Ser Misericordioso que es el receptáculo infinito de todo amor y bondad”

Podemos rellenar cientos de páginas intentado definir a dios, y aún así nunca tendríamos la certeza de ser el verdadero. Para algunos extraterrestres dios es “El Profundo” “El ignominado” o “El Ente desconocido hacia el que todos vamos” Otros lo definen como “La bondad infinita”

Yo soy astrólogo y he evidenciado a través de la práctica diaria, que el ser humano esta unido al Sistema Solar, que este esta unido a su vez al Universo y seguramente el Universo al Cosmos y que desde lo alto a lo bajo, todo se mueve por leyes, que todo tiene una causa y un efecto. Yo creo en una Suprema Inteligencia que actúa de acuerdo a una lógica de bondad y de perfección constante. Y respondiendo a su pregunta, dios no es el que causa nuestro dolor, ni castiga ni premia ni te lleva al cielo o al infierno. Somos nosotros que sufrimos por ignorancia y esta ignorancia la adornamos de superstición y la proyectamos sobre dios, en vez de descubrirla en nosotros mismos.

37.- ¿Compartirían su tecnología extraterrestre avanzada con nosotros?

Como he citado previamente, en el caso de Jim Sparks, los seres que le visitaron. Seres con apariencia reptiliana, ya habrían entregado tecnología a las élites científicas y militares para resolver el problema climático. Por supuesto, estas élites no solo no la emplearon, sino que se sospecha que la hayan desviado a fines belicistas. Por otra parte, se ha compartido tecnología avanzada de antigravedad y de salto dimensional en la oferta que “grises” con ciertos poderes militares secretos de Estados Unidos, a cambio de tejido biológico humano y plasma sanguíneo.

Y en el tiempo de la Segunda Guerra Mundial, los nazis habrían conseguido fabricar ovnis ayudados por seres extraterrestres de la constelación de Aldebarán. Bien es verdad, que todo este tema esta escondido y censurado desde entonces, pero al caer la Unión Soviética, el servicio secreto sacó a la luz documentos y material que aludía al pacto tecnológico que ciertos extraterrestres pactaron con los nazis.

Por otra parte, hay que mencionar, que entre los años 40-50 se dieron muchos contactos de ovnis de seres que se presentaron a los testigo hablando con un inglés con marcado acento alemán. Incluso entre ellos hablaban alemán nativo. Estos alemanes volaban con seres extraterrestres que tenían su sede en la Antártida. Todo comenzó con el supuesto contacto que María Orsic y otras mendium establecieron con seres alinígenas, que les

dictaron por escritura automática los planes para hacer naves antigravitatorias. Todo esto parece ficción, pero hay bastantes evidencias de dicha colaboración nazi-alien.

Voy a transcribir parte de un artículo "El misterio de Aldebarán" de Jim Nichols, publicado a su vez en el sitio web de JimNicholsUFO.

"La médium **Maria Orsic** era la líder de las 'Vrilerinnen', las hermosas señoritas de la Vrill Gesellschaft.

Característicamente, todas llevaban el pelo recogido en largas colas de caballo, contrariamente a la moda popular de su época, afirmando Sus largos cabellos actuaban como antenas cósmicas que ayudaban a facilitar la su contacto con seres extraterrestres del más allá. Según la leyenda de la sociedad alemana Vrill, un fatídico reunión se celebró en 1919 en un antiguo pabellón de caza cerca de Berchtesgaden, donde Maria Orsic presentó ante un pequeño grupo reunido de la Thule, Vrill y Black Sun Societies, mensajes telepáticos que ella reclamaba haber recibido de una civilización extraterrestre existente en el lejano sistema solar de Aldebarán, a sesenta y ocho años luz de distancia, en la Constelación de Tauro.

Un conjunto de canales de María se descubrió que estaba en una escritura secreta de los templarios alemanes desconocida para ella.

Una segunda serie de transmisiones parecía ser escrito en una antigua lengua oriental, que los eruditos babilonios asociado con el grupo Thule, reconocido como sumerio antiguo.

Maria Orsic junto a Sigrun, otra de las mujeres de la Sociedad Vrill médiums, comenzó la tarea de traducir estas transmisiones y descubrieron que contenían instrucciones para construir una circular máquina de vuelo.



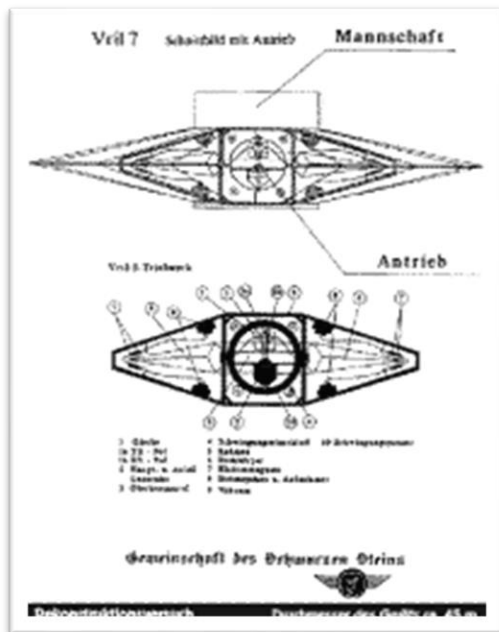

Sin embargo, debe ser importante considerar la posible motivación detrás de la civilización de Aldebarán ofrecer asistencia al Grupo Vril y a Alemania.

Investigadora Wendelle Stevens nos dice que, más que un gesto militante de ayuda a los nazis agresivos, los Aldebarán percibieron una disparidad económica en Culturas de la Tierra que alimentaron guerras y conflictos perpetuos.

Para paliar esta disparidad, el Aldebarans razonó que al ofrecer tecnologías de "energía libre", utilizado para crear dispositivos de transporte masivo asequibles, una nueva generación innovadora de industrias, promoviendo la

prosperidad y esto podría resultar en una mayor interacción pacífica entre las naciones; así disminuyendo las guerras violentas.

Es evidente que ese plan resonó entre los miembros de las Sociedades Thule y Vril y su sueño de un Nuevo Mundo basado en la 'ciencia alternativa'.

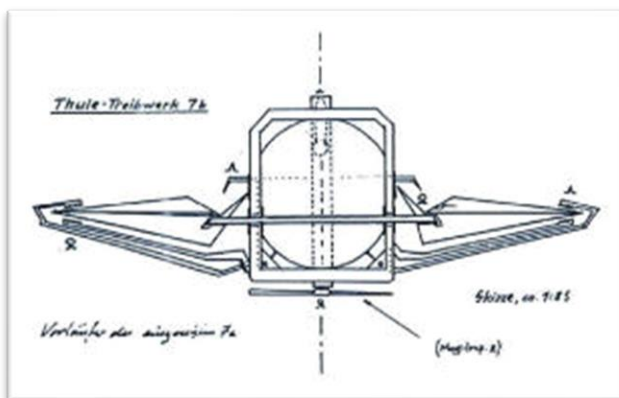

Al estudiar estos de otro mundo, diseños esotéricos, el Dr. W.O. Schumann y sus asociados de la Universidad de Múnich se dio cuenta de que la canalización en realidad contenía física viable, y en los años siguientes se construyó para hacer realidad esta máquina voladora.

En 1922 se desarrolló un sistema de trabajo El prototipo estaba en

marcha. Mientras tanto, Alemania vio el inicio de la El Partido Nacionalsocialista y el ascenso de Adolf Hitler al poder, en parte por las visiones utópicas de un nuevo orden mundial inspiradas en la Sociedades Thule y Vril.

En 1934, el primer vuelo de prueba tripulado de se llevó a cabo la RFZ-1.

Sin embargo, los resultados fueron menores que auspicioso. Pilotado por el intrépido as de la Primera Guerra Mundial, Lothar Waiz, La nave se tambaleó a una altitud de 60 metros, y al aterrizar, el piloto, logró escapar de la nave justo a tiempo antes de que saliera de control, despedazándose como un trompo borracho. Antes de que finalice el ese año se probó una versión muy mejorada, el RFZ-2 de cinco metros voló con éxito y, finalmente, se llevó a cabo el desarrollo del disco volador por la División SS E-IV del ejército nazi.

La física fundamental era tan simple como como el giroscopio giratorio de un niño: discos circulares girados en la contra rotación crea un efecto anti

gravitatorio; Un efecto como atemporal como la descrita por el profeta del Antiguo Testamento Ezequiel y su 'carro de fuego', "una rueda dentro de una rueda".

¿Había sido testigo el patriarca hebreo de ¿Una máquina voladora de Aldebarán?

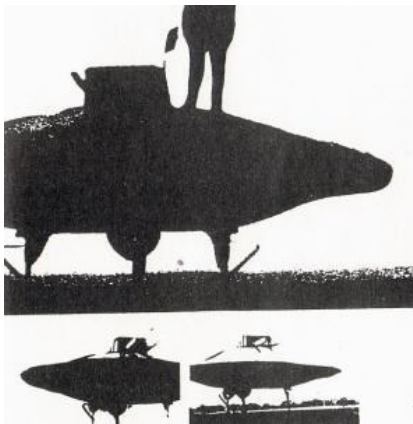

Contrariamente a su pretendido de crear un mundo de armonía cósmica, Hitler envió sus tanques Panzer e infantería Polonia en 1939, precipitando así la destructiva Segunda Guerra Mundial.

Y a pesar de que también prohibió todas las sociedades secretas en Alemania, las Thule y Vril Gesellschafts mantuvieron su autonomía, y el desarrollo del platillo levitante Vril A pesar de la competencia de financiación de los Imperativos de producción bélica de la Luftwaffe.

Unidad Aerotécnica V-7 diseñó una serie de platillos híbridos que combinaban tanto antigraavedad y sistemas de propulsión turborreactores convencionales, creando naves de elevación vertical que fueron esencialmente precursoras de los Helicópteros.

Sin embargo, la Unidad SS E-IV, claramente separada, llevaba la única responsabilidad de desarrollar el sueño de Hitler de la energía libre propulsión.

En 1941, la exitosa nave de levitación Vrll-2 fue empleado para vuelos de reconocimiento transatlánticos. La nave RFZ-2 empleó el accionamiento "Schumman-Levikator" para la elevación vertical y cuando activada, la nave mostraba efectos comúnmente descritos en muchos relatos OVNI; difuminación de los contornos visibles y ionización luminosa colores relativos a la aceleración del motor de la nave; variando de naranja a verde, de azul a blanco.

Además, la nave giraba en ángulo de noventa grados, característicos del vuelo OVNI.

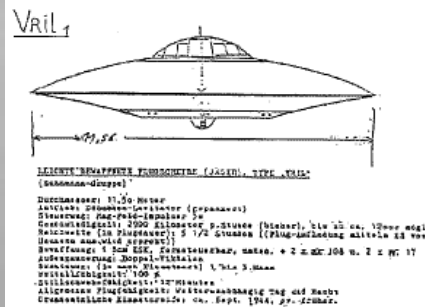

Trágicamente, el Reich desvió la intención pacífica de la tecnología de levitación del Aldebarán, y tras el éxito del RFZ-2, se creó un modelo de combate de un solo piloto diseñado.

El avanzado caza Vrll-1 era capaz de alcanzar los 12000 km/h con Giros en ángulo recto a toda velocidad sin efectos G adversos en el piloto.

Dado que la nave voló en una envoltura propia campo gravitatorio, el piloto no experimentó ninguna sensación de movimiento o inercia.

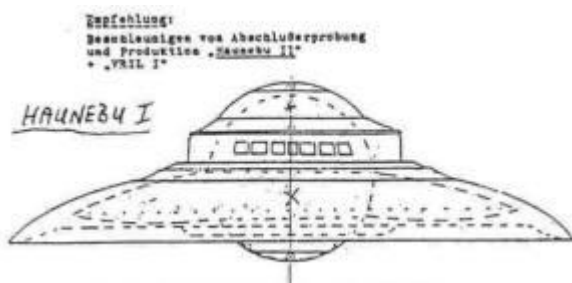



Avances posteriores de las naves de levitación entre 1941 y 1944 dio lugar a la serie "Haunebu", la serie "pesada" bateadores' de la flota de platillos de Reich.

Desarrollo de un poderoso taquión Unidades magneto-gravíticas - "Thule-Tachyonators" (se especula que son grandes esferas de mercurio que giran verticalmente) - diseño permitido de 75 pies buques platillo blindados de diámetro equipado con armamento como Torretas de cañones de tanques Panzer montadas en la parte inferior.

Otras naves fueron Equipado con cañones láser Klystron.

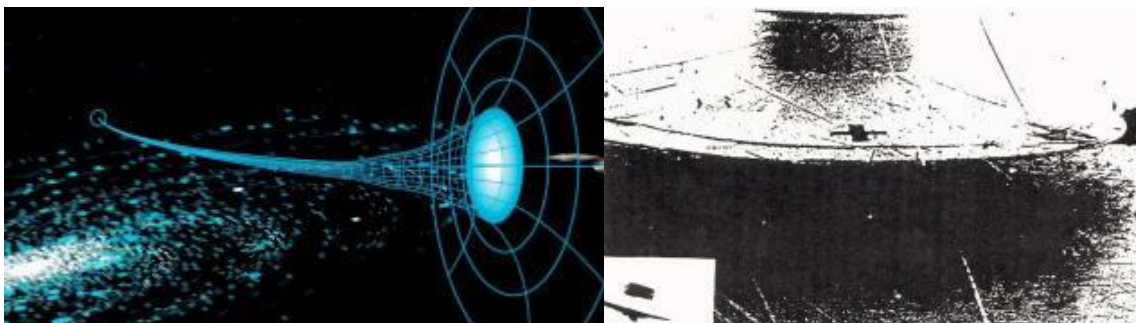

En la Navidad de 1943, la médium Maria Orsic, de la Vril Gesellschaft, afirmó que las transmisiones posteriores de Aldebarán revelaron que había dos planetas habitables orbitando y que la antigua civilización mesopotámica de Sumeria fue ligado a colonias anteriores de exploradores de Aldebarán.

La vidente descubrió que la lengua escrita de Aldebarán era idéntica a la de los sumerios y era fonéticamente similar al idioma alemán. También se reveló que un "canal de dimensión" o Existía un "agujero de gusano" que conectaba ambos sistemas solares.

Por lo tanto, en enero de 1944, posiblemente consciente de que los esfuerzos bélicos de Alemania estaban Hitler y Himmler autorizaron un audaz plan para enviar un Vril-7 nave de platillo en el canal dimensional, tal vez para asegurar asistencia de la civilización de Aldebarán.

El emprendimiento dio como resultado casi desastre, el Vril-7 regresó con su casco, según se informa, envejecido como si hubiera estado volando durante cien años y su superficie se hubiera dañado en varios lugares.



Mientras tanto, los aliados probaron un desagradable sabor del potencial de armas mortales de los platillos alemanes.

En 1944 se lanzó un bombardeo masivo contra la planta de rodamientos de bolas en Schweinfurt. En cuestión de horas, un escuadrón de diez a quince discos nazis logró derribar otros tantos como ciento cincuenta bombarderos británicos y estadounidenses, una cuarta parte de todo el contingente de bombarderos.

Aun así, frente a probabilidades abrumadoras, el Reich, que se desmoronaba, carecía de suficientes escuadrones de platillos para cambiar el rumbo.



Con el destino militar del Reich, un general ambicioso y enérgico se alzó en el interior de las SS círculo de élite a un nivel de poder que rivalizaba quizás incluso al propio Führer.

Hans Kammler, protegido de Heinrich Himmler, se había ganado una reputación con sus habilidades para el rápido desarrollo y la implementación de instalaciones de fabricación subterráneas, y vastas Movilización de remesas de mano de obra esclava de los campos de concentración.



Con el espectro ruso, británico y Los ejércitos estadounidenses avanzaban implacablemente sobre el corazón de Alemania, suministros, científicos y componentes de platillos se estaban evacuando de Europa por submarinos a enclaves secretos en la Colonia antártica - Neuschwabenland.

Justo un mes antes de la finalización del Haunebu III, Maria Orsic envió un mensaje críptico a todos los miembros de la Sociedad Vril, simplemente diciendo: "Ninguno se queda aquí".

De la médium psíquica María nunca más se supo de ella, tal vez habiendo escapado, como Kammler, a América del Sur, a la Antártida o a la Posiblemente incluso... ¡Aldebarán!

La pregunta sigue siendo, ¿era ella de Kammler, colaboradora o cautiva?



Al apoderarse inevitablemente del cohete instalaciones y personal en Peenemunde, el avance del Ejército Aliado. La dirección fue consciente de lo peligrosamente avanzado que estaba la tecnología alemana.

A pesar de la decisión del Tercer Reich de la rendición incondicional en 1945, una amenaza potencial para los nazis atormentó a la inteligencia aliada. ¿Se había sacrificado el Alto Mando alemán? para ganar tiempo

para la instalación de un «sistema alternativo» en la Antártida, capaz de lanzar futuras represalias de su reducto del Polo Sur?

La posdata de esta leyenda es la cuenta de la "Operación Salto de Altura". En enero de 1947, una estadounidense fuerza de tarea militar, completa con trece barcos, incluyendo un portaaviones, hidroaviones, helicópteros y 4000 soldados de combate enviado a la Antártida bajo el mando del almirante Richard E. Byrd, con el propósito declarado de "cartografiar" la costa.

Esta tarea se aprovisionó para una estancia polar de ocho meses, pero después de ocho semanas y una pérdida no revelada de aviones y personal, Byrd se retiró sus fuerzas.

Se rumoreaba que Byrd se encontró con una acción hostil abrumadora, Describió como:

"Los cazas que son capaces de volar desde De un polo a otro con una velocidad increíble".

También insinuó que tenía en un contingente alemán que también estaba siendo asistido por un 'civilización avanzada' con tecnologías formidables... Lo que sea ocurrido con la expedición de Byrd en el Polo Sur permanece envuelto en un velo en misterio ya que todos los informes, incluidas las entradas de registro personal de Byrd, permanecen clasificados.

Además, hay que tener en cuenta que la Operación High-Jump fue originalmente organizado por el secretario de la Marina, **James Forrestal**. Pero más tarde, en 1949, Forrestal fue enviado a convalecer por una crisis nerviosa en Hospital Naval de Bethesda. Sin embargo, después de que presuntamente despotricara contra personal del hospital sobre la Antártida, los ovnis y un nazi clandestino. A Forrestal se le negaron todas las visitas y, poco después, murió en una caída desde la ventana de su habitación del hospital.

Su muerte fue etiquetada como un 'suicidio'

Pero, de nuevo, teniendo en cuenta la pregunta planteada al principio de este ensayo

- ¿Podría la "civilización avanzada" sugerida por Byrd ser los mismos extraterrestres a los que aluden tanto Von Braun como Oberth?
- ¿Podrían estas "gentes de otros mundos" ser los misteriosos aliados de Alemania? de Aldebarán?

Tal es la leyenda del 'Vril' y el disco levitante del Tercer Reich.

Por supuesto, tenía toda la discusión de 'Platillos voladores' terminó en 1945 sería perfectamente sencillo descartar todo el mito como Tonterías absurdas. Sin embargo, como bien sabemos, los informes persistentes de ovnis y naves voladoras circulares han permanecido como un enigma omnipresente en todo el mundo durante todas las décadas transcurridas desde la Segunda Guerra Mundial. Y siempre y cuando este misterio sigue sin respuesta, el enigma de los platillos nazis permanecerá una paradoja urgente que teje un caleidoscopio de preguntas exigentes

Visto desde el punto de vista de la física clásica, todo el mito es fácilmente descartable como basura fantástica; Las nociones de los cuentos de hadas

de canalización oculta con hermanos espaciales de Aldebarán, y nazis armados con platillos voladores y pistolas de rayos suena como la mayoría ¡Ciencia ficción escandalosa!

Sin embargo, esta misma leyenda se reconsideró desde la visión radicalmente alterada de la física cuántica adquiere un ¡plausibilidad!

- ¿Acaso la Sociedad Vril se limitaba a hacer prácticas aplicación del "Campo Unificado"?
- ¿Es Vril o "la unidad en lo natural" "agencias energéticas" que Edward Bulwer-Lytton describió, lejos de Pulp Fiction, sino una descripción notablemente precisa del punto cero energías que impregna todo el universo?
- ¿Perdió la antigüedad? civilizaciones de la Tierra comparten entendimiento con extraterrestres civilizaciones entre las estrellas que el universo es de hecho una sola conciencia y, al mismo tiempo, ¿un océano de energía ilimitada?
- ¿Podría es que un puñado de audaces visionarios alemanes descubrieron secretos para aprovechar esta energía?
- Y en última instancia, ¿quiénes fueron los VERDADEROS vencedores? en la Segunda Guerra Mundial?
- Un contingente de físicos, ingenieros y militares alemanes El personal se desconectó con éxito de la red en 1945 y estableció una nueva colonia, ¿totalmente autosuficiente e independiente de la comunidad?
- Y son los fundamentos de la energía libre producción plenamente conocida y deliberadamente retenida, destruyendo nuestro medio ambiente, ¿simplemente para servir a la codicia de intereses corporativos y bancarios multinacionales hasta el día de hoy?
- Y es esta propulsión de 'energía libre', el secreto último detrás del OVNI ¿encubrimiento?



Por supuesto, en los años inmediatos después de la Segunda Guerra Mundial, el misterio de los platillos alemanes se complicó aún más. En junio de 1947, un piloto privado llamado Kenneth Arnold informó una formación de nueve objetos brillantes que avanzan a toda velocidad a una velocidad sin precedentes velocidad de 1600 mph en las cercanías de Mt. Rainier, Washington.

En palabras de Arnold, la nave voló "como lo haría un platillo si saltaras al otro lado del agua".

De ahí que la prensa se apoderara de sus palabras y lanzó la fascinación del público con "Flying Saucers". Sin embargo, de hecho, Arnold describió la nave como más en forma de media luna, como 'alas voladoras', que casualmente era otra forma de aire perfeccionada por los hermanos alemanes Horton, durante la guerra.

Se sospechaba que aviones alemanes capturados estaban siendo estudiados en un marco conjunto de EE.UU. y Gran Bretaña. en el oeste de Canadá, cerca del estado de Washington.

Cuatro meses después, en septiembre de 1947, apenas ocho meses después de la abortada misión del almirante Byrd a la Antártida, el Comando Aéreo Estratégico emprendió una misión detallada de mapeo y reconocimiento del Polo Norte.

Se estableció una extensa base de apoyo B-29 en Ft. Richardson, Alaska. Pero además de las cámaras, estos bombarderos estaban repletos de escáneres electromagnéticos, sensores y detectores de emisiones magnéticas de última generación.

Y, tal como lo describió Byrd, también se encontraron nuevamente en el Ártico "naves de alta velocidad capaces de volar de polo a polo". Las tripulaciones de vuelo interrogadas informaron haber visto platillos metálicos de elevación vertical estacionados sobre las bolsas de hielo, volando dentro y fuera del agua, además de perseguir a los B-29.

Todas las pruebas, cintas, botes de películas y documentación fueron inmediatamente clasificados y enviados rápidamente a Washington DC.

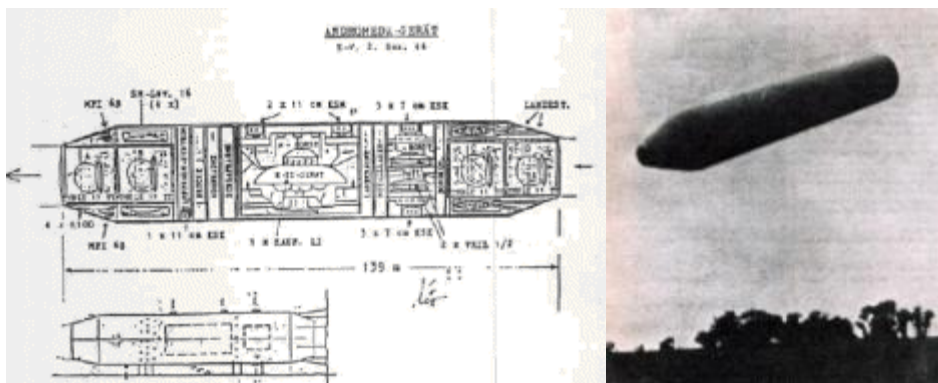



Según los registros capturados, los alemanes también tenían planes de construir un barco cilíndrico levitante del tamaño de un 'Zeppelin' llamado máquina "Andrómeda".

Este gigante de 330 pies era capaz de transportar hasta cinco de los barcos exploradores más pequeños Vril y Haunebu. A principios de la década de 1950, un hombre de California llamado George Adamski fotografió un OVNI notablemente similar a este diseño.

Más tarde, Adamski afirmó haber tenido contacto con un extraterrestre de aspecto "nórdico" cerca de Desert Center, California, que afirmó ser del planeta Venus.





Sin embargo, cabe señalar que las fotografías de la pequeña nave exploradora que voló este extraterrestre muestran un diseño prácticamente idéntico al alemán Haunebu II.

Aunque Adamski fue posteriormente desacreditado como un fraude, continuaron apareciendo en todo el mundo informes de ovnis idénticos al "barco explorador venusiano".



En 1954, el presidente Dwight Eisenhower supuestamente fue escondido en secreto para una reunión con extraterrestres en el aeródromo MUROC cerca de Palm Springs, California.

Se informó que un grupo en particular tenía aspecto 'nórdico' y ofrecieron tecnología de energía libre a Eisenhower a cambio del desarme nuclear. ¡Ike se negó!

Y según cuenta la historia, estos extraterrestres 'nórdicos' también se reunieron posteriormente con el Papa Pío XII en el Vaticano. Y, por supuesto, sigue siendo de conocimiento común que

durante la guerra Alemania tuvo relaciones cordiales con Argentina y otros países latinoamericanos, y por una curiosa "coincidencia", incluso hoy en día se reportan comúnmente Ovnis a lo largo y ancho de América del Sur, junto con historias de objetos ocultos. Bases alemanas en los picos helados del Perú y las vastas selvas del Brasil...





Considere este objeto sospechosamente familiar supuestamente fotografiado cerca de Lima, Perú, en 1973.

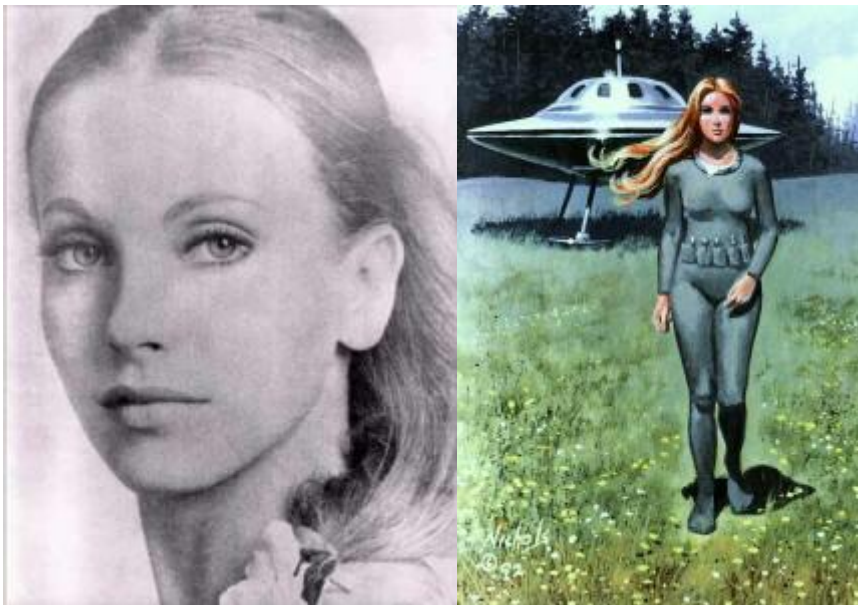

Pero quizás la inferencia más flagrante de una conexión alemana con los ovnis proviene del famoso caso de Billy Meier en Suiza.

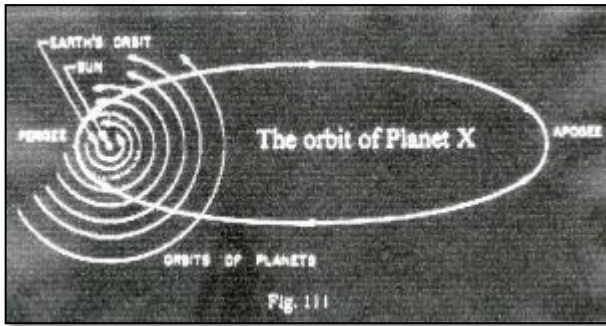

En 1975, treinta años después de la desaparición de los líderes de la sociedad Vrtil, un granjero suizo afirmó haber tenido contacto con una chica de las 'Pléyades', que llevaba el seudónimo de "Semjase" y un sorprendente parecido con las 'Vrtilerinnen' de 1919.

Esta chica espacial también llevaba el pelo largo y rubio, hablaba con fluidez austro-alemán y compartió con franqueza amplios conocimientos sobre los proyectos de platillos alemanes de la Segunda Guerra Mundial.

¿Eran los 'beamships' de Semjase en realidad versiones contemporáneas del antiguo Haunebus?

Y, sin embargo, el enigma sigue siendo que, si los restos modernos supervivientes del Tercer Reich realmente poseyeran una tecnología tan enormemente superior,

- ¿Por qué entonces no iban a simplemente mostrar sus músculos y conquistar el mundo con un último y rápido golpe?
- ¿O se dieron cuenta de que tal victoria podría ser, en última instancia, un gesto inútil?

Supongamos que los supervivientes del Reich aprendieron de sus mentores Aldebarán el secreto que poseían los antiguos sumerios: que, en un ciclo regular de 3.600 años, la superficie del planeta Tierra es devastada por el paso de una estrella enana que acompaña a nuestro sistema solar.

Y que se calculó que esta Estrella Oscura oscilaría una vez más a través de los planetas interiores durante los primeros años del siglo XXI.

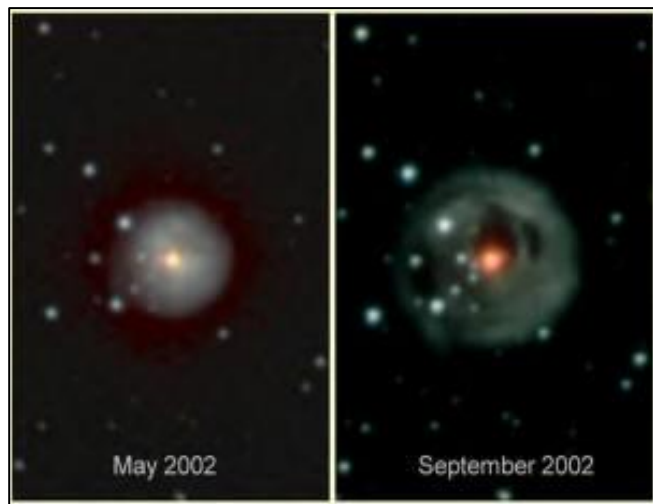

Un acontecimiento tan monumental concedería al "Reich de los Mil Años" una escasa vida útil de unos setenta años.

- Así, ¿no podrían los supervivientes del Reich elegir sabiamente desaparecer del mundo de la superficie y desarrollar 'refugios' subterráneos en los remotos páramos de la Antártida, preparándose pacientemente para capear con seguridad el paso de la Estrella Oscura?
- ¿Nos atrevemos a suponer que una generación contemporánea de Reichskinders subterráneos continúa avanzando en secreto en sus

ilimitadas maravillas científicas, contentos con permitir que los ignorantes y prescindibles "habitantes de la superficie" se ahoguen en la atmósfera envenenada de sus automóviles, aviones y motores de combustión interna, tecnología basura e industrias?

- ¿Podría ser que todas las increíbles máquinas levitadoras y tecnologías de energía libre imaginadas por las Sociedades Thule y Vril se estén reservando cuidadosamente para la prometida "Nueva Era"; ¿Un momento futuro en el que la Tierra se haya recuperado de las agonías del encuentro de su Estrella Oscura...?

¡Es posible que descubramos las respuestas a estas preguntas antes de lo que nos damos cuenta!

Mientras tanto, la búsqueda para resolver los misterios de los platillos nazis y los secretos de Aldebarán ciertamente ha ganado más relevancia para nuestro mundo actual aquí en la primera década del siglo XXI. Parece una ironía que, al igual que en Alemania antes de la Segunda Guerra Mundial, encontremos que la civilización occidental depende peligrosamente de fuentes de petróleo extranjeras dominadas por naciones musulmanas hostiles.

¿Existe una respuesta de energía libre/antigravedad a este dilema?



Y, por último, ha salido a la luz el misterio del TR-3B. Supuestamente uno de los últimos aviones furtivos de alta tecnología de la USAF que se rumorea que está operativo es el 'Astra'.

Esta nave tiene forma de delta y es capaz de realizar elevación vertical, así como todos los demás movimientos radicales comúnmente asociados con los ovnis. Este bebé

viene en dos tamaños, uno de 300 pies de largo y otro de 600 pies de largo. Su propulsión se describe como "Disruptor de campo magnético" [antigravedad], creado haciendo girar plasma de mercurio a 50.000 rpm, presurizado a 250.000 psi.

Esto reduce la masa gravitacional de la nave en un 89%. Los cohetes de impulso multimodo en cada esquina de la configuración delta suministran el 11% restante de propulsión. ¿Podría este avión ser el feo hijastro del Haunebu III?

¿Todo esto es verdad? Como he citado previamente, los rusos, una vez que dejó de existir la Unión Soviética, publicaron documentos que aseguraban que esta historia tenía bastante fundamento.

Hay otro documento aún más cuestionable. Me refiero al "Diario secreto del Almirante Byrd" donde el almirante narra como entró en contacto con una civilización que vive en la Antártida en el que le dieron un mensaje para la humanidad.

En cualquier caso, efectivamente los extraterrestres ya han compartido tecnología con los humanos a varios niveles. Por otra parte, y desde el punto de vista más audaz. Estos seres pueden inspirar o inducir ondas de pensamiento, inspirar o provocar sueños en determinados científicos para luego, en la vigilia reproducirlos.

En definitiva; ha habido colaboración directa e indirecta de los seres extraterrestres con el ser humano desde la antigüedad a nuestros días y en la medida que nosotros como raza consigamos una conciencia colectiva y unas cotas de bienestar, paz y tecnología, se incrementará esta colaboración. Como dicen algunos contactos, el planeta tierra y la raza pasará a formar parte activa de la confederación de mundos.

38.- ¿Ha habido otras civilizaciones, diferentes a la actual, aquí en la Tierra? Es decir ¿Somos los primeros humanos de la Tierra?

Abundan testimonios de parte de los visitantes estelares en el sentido que nosotros no somos los primeros. Se ha mitificado las civilizaciones extintas de La Lemuria y la Atlántida, pero incluso anteriores a esta se habla de Hiperbórea y otras tantas colonias establecidas en la Tierra por los visitantes exteriores, como cita el famoso autor Robert Charroux, en su libro "Los Dueños del Mundo" En el siglo XIX, unos arqueólogos descubrieron en el desierto de Gobi tablillas de oro que relataban la historia del hombre. Dichas tablillas, redactadas en un lenguaje desconocido del que derivara el zend, fueron depositadas en diversos santuarios donde se trasarían en cobre. He aquí lo que sabemos de su contenido. Durante el Diluvio Universal, un jefe de la Tierra de Mu, en Asia, dejó a su esposa, que fue la única superviviente, tablillas de oro en las que estaba grabada la historia de la Humanidad con anterioridad al cataclismo.

Dichas tablillas revelaban la existencia de los "Dueños del Mundo llegados del cielo", identificándolos de manera expresa con cosmonautas originarios del planeta Venus y de la estrella de sirio. Daban también preceptos relativos al sistema racional de alimentación, de respiración y el secreto de las curas de rejuvenecimiento. Su parte más secreta y, por tanto, la más iniciática, sólo se hará pública en determinada fecha inscrita en los Archivos Akáshicos. La hija de la reina de Mu, de nombre Anahita, adquirió a los nueve años la llamada facultad del "recuerdo"

Siguiendo instrucciones de su madre y de su padre, transcribió los documentos ancestrales, añadiendo su mensaje personal escrito sobre 100.000 tablillas pequeñas o planchas de oro.

Algunas fueron descubiertas en el desierto de Gobi; otras, al parecer, se encuentran todavía ocultas en lugares elevados, de manera especial en el Monte Mano, en el Tíbet. Según el Swami Matkormano, que vio y tradujo las tablillas depositadas en los Firdôs de Hawaii, en los tiempos de Anahita, la raza blanca se dividía en dos ramas: una que siguiera la marcha del Sol (hacia Occidente), permaneciendo la otra en la India.

La rama a la que perteneciera Anahita inventó la lengua zend, origen directo del sánscrito. Hace 12.000 años, sirio, el astro más deslumbrante del cielo perceptible, se encontraba muy próximo a nuestra Tierra.

El maestro Jérôme Gheibardlt ha dicho: "Sobre sirio se reencarnan los adeptos de la consciencia despierta".

Recuerdo un famoso contacto de los años sesenta que alcanzó cotas de popularidad extraordinaria, Me refiero al contactado, técnico en combustibles de cohetes espaciales, Daniel W. Fry.

"El 4 de julio de 1950, Daniel Fry, se encontraba camino de la Base antes citada, cuando, debido al calor y a la circunstancia de que el aire acondicionado se había estropeado, se vio forzado a salir en la calurosa noche a dar un paseo.

Súbitamente una bola luminosa mercurial se le acercaba desde inmensa altura, hasta quedar posada unos metros más allá de su presencia. Daniel en principio, tenía cierto miedo, pero la curiosidad propia de los investigadores le empujó hacia la nave, ahora posada y resplandeciente. Circundó la misma tocándola, sin que pudiera relacionarla con ningún avión o aparato aéreo convencional.

Una voz le ordenó no tocarla, a la vez que le ofrecía viajar en su interior. Fry lo pensó un momento, pero finalmente se sintió impulsado a entrar en una abertura o puerta que en un instante se abrió en uno de los lados de la misma.

"Uno de los propósitos de esta expedición, dijo la voz, es comprobar el grado receptivo del ser humano a nuestra presencia, así como buscar sujetos libres y abiertos con los cuales establecer contacto".

"Mi nombre es Alan, no puedo mostrarme, porque no estoy todavía acostumbrado al ambiente terrestre".

"La nave que Ud. ve es automática y dirigida desde nuestra posición en otra nodriza a 16.000 Km. de la superficie de la Tierra".

En un momento y a una velocidad de 14.000 Kms/h, nuestro personaje se encontraba observando las luces de Nueva York.

"Sabemos que la gente de la Tierra, no cree que a esta velocidad pueda sobrevivir un cuerpo humano. Pero debe considerar que la velocidad que acelera el vehículo actúa sobre cada átomo de la nave y de los objetos y personas que están dentro de la misma, mientras que, en la Tierra, la velocidad y el impulso se dan sobre parte de la nave, y el piloto sólo siente la aceleración por el contacto con el asiento. La inercia del resto del cuerpo produce la compresión que se traduce en graves trastornos".

Posteriormente, Alan, el extraterrestre, explicó a Fry cómo hacía tres noches pudo sondear su mente telepáticamente al encontrarse preocupado y abierto a este sondeo por parte de Alan, que incluso pudo captar dentro del subconsciente, detalles y recuerdos que el propio Daniel había olvidado.

Hubo un hecho que a nuestro personaje le dejó perplejo. Nos referimos al emblema que el sillón donde viajaba reproducía. Se trataba de la serpiente y el árbol del Paraíso. Fry se quedó mirándolo hasta que la voz de Alan respondió desde la distancia:

"Nuestros antepasados provienen de la Tierra, como habrá imaginado al ver el emblema. Estaban muy avanzados y vivían en el continente que Uds. llamaron Lemuria o continente Mu. También la Atlántida estaba muy avanzada, hasta el punto de que sus científicos dominaban el empleo de la energía atómica en mayor y mejor grado que Uds. Hubo un tiempo en que ambas naciones estuvieron en guerra. La batalla fue terrible y toda la humanidad, así como los continentes sufrieron la investida de bombas muchos más poderosas que las que tienen ustedes. Cinco de nuestras naves escaparon con supervivientes y se posaron en la meseta del Tíbet, esperando que la radiación no subiera hasta esa altura, pero finalmente tuvieron que salir al espacio y durante miles de años se aclimataron a las condiciones del universo. Ahora estaban programando el retorno a la Tierra"

Como usted puede ver ha habido varias civilizaciones en el planeta Tierra y sin duda el ser humano evolucionará hasta formar una unidad de raza, más evolucionada y feliz.

39.- ¿Pueden viajar en el tiempo? Es decir, al pasado y al futuro.

Jim Sparks al que nos hemos referido en varias ocasiones y este libro asegura, que los "hombres de negro" que le seguían en silencio, eran seres humanos del futuro que habían regresado a la Tierra abriendo una puerta Inter dimensional hacia los años treinta del siglo pasado. De ahí que vistieran con el atuendo característico de los humanos de esos años, caracterizados por los gánsteres de Chicago. Le seguían a todas partes, seguramente para comprobar y comprobar los pasos que Jim realizaba en la toma de conciencia de ser un instrumento programado. Quizás podrían ser auxiliares de los extraterrestres que hacían una función de vigilancia. El

nunca terminó por aclararse. En todo caso es una hipótesis que la postulan otros investigadores, incluso hombres de ciencia.

El microbiólogo Dan Burisch, entre otros, se manifiesta en este sentido:

“Impactante teoría: Los extraterrestres serían humanos del futuro.

Microbiólogo que asegura haber trabajado en el Área 51, aseveró que los alienígenas son humanos evolucionados de los años 45 mil y 52 mil DC.

Planteamientos sobre cómo serían los habitantes de otros mundos han sido variados. Algunos los visualizan como insectos, otros como reptiles y otros como seres grises de cabeza grande y ojos negros ovalados. Quizás esta última caracterización es la más conocida por todos quienes siguen el fenómeno ovni, dada la imagen común que ha proyectado la industria del cine. ¿Pero qué pensaría si le dijera que los aliens son en realidad nuestros descendientes? Eso es lo que piensa, el microbiólogo Dan Burisch, quien sostiene además que trabajó en la ya mítica base “Área 51”. Entrevistado por el programa de misterios de internet, “Proyecto Camelot”, en junio de 2007, el experto habló de todo lo concerniente a tecnologías secretas de viaje en el tiempo que maneja Estados Unidos a través del grupo Majestic-12. Este organismo fue creado por el presidente Harry Truman tras el incidente de Roswell y cuya misión es estudiar los objetos de origen extraterrestre que caían en manos del gobierno estadounidense. “

El experto en vida celular comentó que mientras laboraba en el área 51, se enteró de muchas cosas que la gente desconoce y no sólo de seres distintos a nosotros y sus respectivas naves, sino de entradas directas a otros mundos llamadas “portales estelares” o “stargates”. Tal como la serie de ciencia ficción del mismo nombre, los militares y científicos del mencionado país desarrollado, han cruzado varias veces estos portales y ya han establecido contacto con otras civilizaciones. Burisch dice que hay al menos 50 de ellos repartidos por todo el planeta y que son controlados por varios países. Estos portales serían de tres tipos; los primeros son las “Yellow book”, que permiten al usuario ver su propio futuro. El segundo tipo son agujeros de gusano de origen natural; se encuentran en puntos concretos de nuestro planeta y permiten transportar personas y objetos a otros planetas o estrellas. El tercer tipo son los agujeros de gusano de creación humana; el grupo Majestic 12 habría construido varios, bajo el proyecto Looking Glass y se utilizarían en combinación con los “Yellow book” para ver el futuro.

Según Burisch, los OVNI no son naves extraterrestres, sino viajeros del tiempo que se dividen en tres grupos diferentes, P-45, P-52 y P-52-Orión. El primer grupo (P-45) son humanos que provienen de 45.000 años en el futuro, el segundo (P-52) son humanos que provienen de 52.000 años en el futuro, y el tercer grupo (P-52-Orión) también proviene de 52.000 años en

el futuro, pero es una evolución diferente de la raza humana que proviene de la constelación de Orión, por lo que este tercer grupo tiene un aspecto muy diferente a los otros dos. Según Burisch, se ignora en qué momento de la historia la humanidad P-52-Orión se separó de la rama humana principal. Inquietante profecía Burisch también afirma que el futuro no es fijo, que va cambiando según la evolución del presente, por lo que los "stargates" proporcionan visiones que van cambiando. A partir de ahí, una red de superordenadores analiza esta información y determina las probabilidades de cada posible futuro. La revelación más impactante de Burisch es que, en algún momento del futuro, puede producirse una gran catástrofe que matará a 4.500 millones de personas. Sin embargo, no dijo ningún detalle sobre en qué consistirá esa tragedia de proporciones ni cuando ocurrirá.

<https://www.guioteca.com/ovnis/impactante-teoria-los-extraterrestres-serian-humanos-del-futuro/>

Pero también se puede viajar al pasado. La cuestión es que, aun viajando, no se puede modificar los hechos acontecidos ya en el tiempo transcurrido, pero si se puede crear información o introducir en el inconsciente colectivo de la raza una información precisa a modo de película, para que las generaciones futuras no reciban el odio o las ideas establecidas en el pasado, sino las nuevas ideas que la película o información introducida active en la mente de los que nazcan en el futuro que está por venir.

Nuestro "consejo de visiones recibió esta experiencia hace unos años, que puede darnos una idea de lo que puede acontecer en el futuro-pasado de nuestra historia:

"4020: ODISEA EN EL TIEMPO

El sueño empieza con una fecha "4020" y un personaje "Sheel". Protagonista de mi sueño, Sheel confunde su identidad con la mía durante toda la experiencia. Sus sentimientos se hacen míos y mis miedos se hacen suyos.

La Tierra se encuentra en el punto final de su existencia. El aire sucio y oscuro, no deja pasar los rayos ni la energía del Sol. Las estrellas, han desaparecido de la noche y la Luna es un pequeño punto luminoso en un cielo contaminado y enfermizo.

La raza humana se encuentra diezmada a consecuencia del deterioro medioambiental. Los virus y las bacterias, campan a sus anchas por los endebles cuerpos humanos. La calidad de vida es buena, pero a costa de trajes especiales que evitan radiaciones cósmicas y máscaras descontaminantes para filtrar el aire hacia los pulmones.

La sensación de asfixia en el sueño es indescriptible, se acabó el aire húmedo de lluvia, el olor a flores en primavera y la brisa matutina del mar.

Todo ser humano debía de llevar esas máscaras y esos trajes descontaminantes.

En la estratosfera se han construido, bases espaciales orbitando alrededor de la Tierra. El intento de poblar Marte se ha descartado décadas atrás, el planeta rojo es hostil para el terrestre, no le permite su residencia.

En una de esas bases asisto a una reunión bajo el nombre de Sheel. Alto, delgado, moreno y con una gran palidez provocada por la ausencia total de Sol me dispongo a entrar en la asamblea.

Las personas más importantes del planeta se encuentran allí. También personal del ejército en el que yo me encuentro. Toma la palabra un hombre de mediana edad y gran sabiduría:

- La natalidad en nuestro planeta se extingue. La memoria inconsciente del ser humano, sabe que la Tierra está acabada y el hombre con ella. Los niños nacidos genéticamente se mueren, las mujeres, hace generaciones que han perdido su fecundidad. Es el fin de la raza -Dijo ese personaje-

Otro terrestre parecido al anterior, como si de una clonación se tratase sigue la exposición:

- Pero, sin embargo, siguen los conflictos, sigue la guerra. Somos incapaces de conseguir la paz. Llevamos más de 4000 años en pugnas y luchas. Los llamados antiguamente Palestinos e israelíes siguen con su rivalidad a gran escala. Hemos realizado un estudio, si consiguiéramos que estas dos tribus encontraran la paz y la armonía, el futuro de la Tierra y el del ser humano sería otro. Pero la solución está en el pasado, tenemos que remontarnos con la máquina del tiempo hasta la época de Abraham y devolver al trono a un príncipe destronado llamado Ismael.

Se produce un sepulcral silencio. Al unísono aparecen en nuestras mentes una serie de imágenes produciendo una película.

Vemos a Abraham en el año 2000 A.C. Se encuentra con su mujer Sara hablando de su descendencia, Sara no puede tener hijos y Abraham se hace mayor. El pueblo necesita un príncipe y Sara no puede dárselo. Ofrece a su esclava egipcia a Abraham para asegurarle la descendencia. El patriarca accede y tiene un hijo con Agar, la esclava de Sara. El niño se llama Ismael (futuro padre de los musulmanes). Festejan y celebran el nacimiento, endiosando al príncipe y a su madre carnal. Pasan tres años y Sara, primera mujer de Abraham se queda embarazada. El segundo príncipe va a nacer. Se llamará Isaac (futuro padre de los judíos).

Sara utiliza su inteligencia para que su hijo Isaac sea el único heredero, pero para eso tiene que convencer a Abraham. Debe de expulsar a Agar, junto con su hijo Ismael al desierto. Allí se morirán de hambre y sed sin que nadie sea culpable. Sólo el destino sería el responsable de sus vidas.

Abraham, muy a pesar suyo accede. Sara utiliza la teoría de que la mezcla de sangre entre una egipcia y un hebreo no es complaciente para Dios, Pues sólo los hebreos son los elegidos por el cielo.

Agar e Ismael, son expulsados al desierto con un poco de agua y un trozo de pan. El calor, el hambre, la sed, y la desesperación hacen mella en Agar.

Se clava de rodillas en la arena y con las manos extendidas al cielo, invoca a Set.

Para los egipcios Set es el Dios de la oscuridad y de los desiertos, tan poderoso como Osiris.

- Prometo servirte y entregarte mi destino si haces que mi hijo y yo consigamos venganza. No quiero sobrevivir, quiero venganza. ¡Venganza! – Gritaba una y otra vez-

Set apareció, y accedió a su propuesta.

- Te prometo siglos, y siglos de venganza. Pero a cambio bajo tu Karma quedará la desaparición de tu especie y la destrucción del planeta. Te doy 6666 años de guerras, y tu hijo será rey. Bajo su nombre sus seguidores, harán crueles matanzas y torturas.

La película desapareció. Y otro personaje cogió la palabra. Este parecía diferente a los dos anteriores, de piel también blanca, destacaban sus grandes ojos azules.

- Sheel, tienes que viajar en la máquina del tiempo e impedir que Agar pacte con Set. Devuelve el trono a Ismael y haz que gobierne junto con su hermano Isaac en paz y sabiduría. Si lo consigues, la historia de la raza humana cambiará. De nuestros genes desaparecerán las guerras, el odio y la traición. La mezcla de sangres judío-egipcia en Ismael, es esencial para que la raza humana prospere en paz y libertad. El ingenio, la inteligencia y la materia de Abraham se mezclarán junto con la espiritualidad de Agar dando en Ismael la genética perfecta para la prosperidad de nuestra raza. Pero tiene que reinar en paz y sin rencor -Dijo-

No sé cómo, pero viajé en el tiempo subido a un artefacto que parecía una gran esfera de cuarzo blanco. Me trasladé justo en el instante que Agar desesperada pedía ayuda a Set. Creo que me confundió con él, por lo que, utilizando el poder de un Dios, la convencí para que volviera conmigo al poblado junto con Abraham. Agar, cogió a su hijo y me siguió. Le di para aumentar su vitalidad un compuesto que utilizábamos en el futuro a base de hemoderivados, es decir el jugo de las semillas de los frutos que tienen un gran poder reconstituyente. Agar alimento a su hijo también con el compuesto y ambos me siguieron hacia el poblado.

- Cuando llegamos, Abraham estaba desolado llorando por doquier. Sara a consecuencia del sentimiento de culpa había desarrollado una esquizofrenia.

Oía voces, procedentes del mismo Yahvé, el cual la incitaba a sacrificar a su único hijo Isaac para pagar la culpa.

Cuando aparecí con Agar en el poblado, todos creyeron que era un Dios. Y al llevar de mi mano a Ismael apadriné el reinado del mismo.

Abraham, Sara y Agar se fundieron en un abrazo de perdón sin límites. Ismael e Isaac, se hicieron inseparables reinando juntos un mismo pueblo. Siendo Ismael más filósofo y diplomático y Isaac más guerrero e ingenioso.

Volví a mi tiempo. Año 4020. La Tierra estaba preciosa, gracias al ingenio de Isaac, todo nuestro planeta brillaba de vegetación y agua. El cielo, totalmente transparente dejaba pasar la luz del universo. Pero lo mejor era que nuestros hermanos extraterrestres vivían en armonía con nosotros. La mezcla genética que tenía Ismael hizo brillar el espíritu en el ser humano.

No se necesitaban bases espaciales, ni colonizar otros planetas. La Tierra era el paraíso y el ser humano no estaba sólo. Civilizaciones superiores nos visitaban ayudándonos en nuestros conocimientos y desarrollo.

Creo en el ser humano, en la ayuda divina, en la evolución de mi especie. Estoy segura que el hombre encontrará la paz, fusionándose con el universo”

Bello relato que nos habla de esperanza. Por otra parte, si los seres humanos del futuro pueden viajar a este tiempo, está claro que la humanidad, por lo menos tiene futuro y sobrevive a tanta barbarie”

40.- ¿Qué somos los complicados humanos de la Tierra para ustedes los Extraterrestres Alienígenas?

Decía el famoso escritor Juan José Benítez, que, según sus investigaciones, serían cerca de mil las razas extraterrestres que nos visitan desde hace milenios. Por lo tanto, la evolución de cada una de estas razas es dispar entre sí y por supuesto, diferente a la nuestra.

En general para la mayoría de estos seres nosotros estamos en la mitad de lo que se puede llamar “tercera dimensión” o dimensión animal. Nos faltaría aún milenios para llegar a la cuarta dimensión, donde no debería existir, violencia, guerras o injusticia social.

En algunos casos, como en el Consejo de los Nueve la diferencia evolutiva puede ser de miles de millones de años. Por tanto, nos queda mucho para

alcanzarlos. No obstante, hay seres que nos visitan que han conseguido un progreso técnico excepcional, pero sus valores éticos dejan mucho que desear. Tal es el caso de los llamados "grises cabezones" que no reparan en matar al humano para conseguir robarle sus órganos. Lo más lamentable, como he citado reiteradamente, es que seres humanos sin escrúpulos colaboran con estos cabezones grises, traicionando a nuestra raza. Y aunque siempre se ha hablado en círculos ufológicos de esta supuesta colaboración secreta, yo la hice mía cuando recibimos esta comunicación telepática de una persona que me merece toda la credibilidad.

"EL HOMBRE CON CAPARAZÓN"

Este argumento lo he repetido muchas veces, pero se reitera constantemente en mis visiones, por lo que no puedo por menos de contarlo. ¿Será verdad? Realmente estamos en un tiempo donde todo es posible.

Son las catorce horas de un día soleado de otoño. Después de la carrera, me pongo a descansar junto a mi esposa. Hacemos los ejercicios acostumbrados y finalmente, invitados por el majestuoso Sol, nos disponemos a meditar.

Sentados en la figura del Loto, con la columna recta y los ojos cerrados, dirigidos al Sol, dejamos que la respiración pausada y el ritmo cerebral se acoplen a un ritmo más sosegado.

De vez en cuando entreabro los ojos y dejo pasar un pequeño rayo luminoso, mirando al núcleo de nuestro Astro Rey. Los fosfenos se quedan en el cerebro, dibujando en forma variopinta la gama del Arco Iris. Esta luz la dirijo a la epífisis para activar la parte más sensible de mi ser, próxima al espíritu.

Al cabo de un rato aparece mi Maestro Adoniesis y me dice:

- Observa a alguno de los humanos.

Veo a continuación una construcción subterránea, con muchas estancias, muy bien iluminada. Dentro se mueven científicos con batas blancas y buzos de un color gris pálido. Son humanos. Pero junto a estos existen otros personajes, vestidos con ropa oscura, de tez muy blanca, más altos que los humanos y de origen extraterrestres.

Estos seres que no son de la Tierra, tienen carencia de hemoglobina y plaquetas. Necesitan permanentemente adquirir sangre de los animales y de los hombres para sobrevivir en condiciones aceptables dentro de nuestra atmósfera.

Los científicos terrestres y los extraterrestres hace ya casi una veintena de años que tienen un pacto de cooperación y ayuda mutua. Los terrestres,

ponen a su servicio el espacio vital, el plasma sanguíneo y la no injerencia en sus incursiones y los extraterrestres a su vez les entregan tecnología.

Casi salgo del trance al ver lo que allí estaba ocurriendo. Se me pusieron los pelos de punta, puesto que vi a un humanoide; por llamarlo de alguna manera, de casi dos metros de alto, con un caparazón acoplado a su espalda como si de una cucaracha gigante se tratara. Iba erguido, pero al posarse en el suelo se recogía dentro de su caparazón y su cuerpo parecía el de una tortuga que se mete bajo su propia coraza. Me miró con tristeza y me dijo:

- Estoy profundamente solo y no sé cómo escapar de aquí.

Yo percibía su bondad interior, a la vez que su tristeza por verse encerrado sin personas semejantes a él. Como si de un espécimen de laboratorio se tratara. Como un ratón de laboratorio.

- Yo no hago mal a nadie, solo deseo salir de aquí. Comprendo que esto no es posible, puesto que al fin y al cabo soy un producto de la experimentación genética, pero mi alma no es diferente a la tuya o a la de cualquier otro humano.

Se que estaba llorando puesto que sentía las gotas resbalar por mis mejillas y caer encima del chándal. Aquello era simplemente brutal.

Recordé la película de "Expediente X" donde se habrían realizado experiencias de tipo genético, creando pseudo-humanos que por su apariencia grotesca estaban siendo ocultados por algún servicio secreto de un país hipotético.

Luego vi como los especialistas terrestres, hacía ya años que estaban trabajando en alteraciones de los genes, en clonación y lo que es más grotesco, los extraterrestres con ellos asociados les ayudaban, vi como estos últimos tienen una especie de máquina que emite ondas, no de naturaleza eléctrica que compactan o integran la materia biológica y la hacen crecer con rapidez.

Al parecer se sigue un programa, buscando varios prototipos de seres de laboratorio, que respondieran bien en caso de guerra o en actividades de servicio. Es decir, mutantes al estilo de las películas de horror, que la ciencia ficción nos muestra. Lo triste es comprobar que la realidad supera en este caso a la ficción.

Luego veo el laboratorio y encuentro jaulas con especímenes muy raros, mezclas de monos, de reptiles y de engendros a cuál más grotescos que al parecer determinan distintos periodos de las investigaciones de estos sujetos.

Adoniseis me mira y dice:

Ahora, hijo mío, siente en tu propio ser lo que todo esto implica.

Y veo como el alma colectiva de la humanidad se degrada. La genética establecida traída por los "Jardineros del Cosmos" se ve seriamente amenazada. La selección natural de las especies, comienza a retroceder hacia atrás. Siento que mi columna y la columna de mis hijos, de mis nietos y de las próximas generaciones se debilitan, debido a que ahora ya hay un hombre cucaracha. Una información que no se pierde, sino que queda como modelo de aprendizaje en todo el colectivo. Veo que estos desalmados, pueden borrar al hombre de la faz de la Tierra por jugar a ser "dioses de barro" y me revelo con fuerza diciéndole a mi Maestro:

- ¿Por qué no lo paras?
- No puedo, hijo mío. Todo ser espiritual es libre ante el Cosmos de establecer su camino, de escoger su senda, de adquirir su propia experiencia.
- ¡Pero es que estas prácticas nos perjudican a todos!
- Pues tenéis que ser vosotros los que lo comprendáis y que pongáis los medios para que no ocurra. Nosotros no os podemos hacer conscientes a la fuerza, sino que son vuestros propios errores los que edificarán la sabiduría del mañana.

Yo no puedo acceder a dicho laboratorio, pues ignoro donde está. Se cual es el país, pero resultaría imposible entrar en estos silos subterráneos por estar custodiados a cal y canto. Solo me queda el recurso del pataleo y el contaros esta experiencia, que quizás sea simplemente fruto de mi imaginación.

Para muchos será sin duda imaginación, pero para unos poco, para aquellos que siguen con los receptores interiores sensibilizados, será una realidad. Una tremenda y trágica realidad.

Abrí los ojos y veo a mi mujer que estaba mirándome con los ojos llorosos.

- No sé lo que has vivido, pero en la mitad de la meditación, he sentido que mi espalda se doblaba, que carecía de fuerza. He sentido un tremendo frío y una gran tristeza que salía de ti y te he visto llorar. Lo más curioso es que yo también estaba llorando.
- ¿Qué te ha pasado?

Por supuesto le expliqué todo lo que Adoniesis me había mostrado y el tremendo pecado que unos hombres equivocados estaban cometiendo, no tanto en un sitio aislado que pueda pasar desapercibido sino repercutiendo en todo el Género Humano.

Determinados científicos no terminan de comprender, que lo que se le hace a un ser humano repercute en todos proporcionalmente. Que, si hay un terremoto, también lo hay en mis células. Que, si a un ser humano se le

implanta un caparazón, nuestra memoria colectiva celular, regresa a estados del primate.

La memoria selectiva a la que se había referido Darwin, queda fuertemente traumatizada por estas abominables prácticas de intervención genética.

Levanté los ojos al cielo, y grité con fuerza:

- ¡Padre, para esto como sea!

Hace mucho pude ver como el intestino humano había sido creado siguiendo el modelo genético de la cucaracha. Puesto que este minúsculo animal, es capaz de comer desperdicios inmundos permanentemente sin verse afectada de enfermedad alguna. Fueron transportados genes de la cucaracha al primate humano para diseñar un colon que pudiera admitir deshechos venenosos en toda la vida de una persona y no enfermar.

Este experimento, hecho por los "Dioses" estaba iluminado de conocimiento y seguía un modelo constructivo, pero los experimentos que yo he podido ver son hechos por hombres negativos, con fines negativos, y con una rotunda falta de ética espiritual.

El científico de aquí o de allá, de este país o del otro, de esta Galaxia o de la otra, debe saber que alterar un ápice de la genética de cualquier especie sobre el planeta, requiere del consenso absoluto de toda la especie. Puesto que somos un macro cuerpo, en el que la intervención hacia uno de la especie, repercute proporcionalmente en el resto de la Humanidad.

Estos esbirros a mí no me han preguntado si les autorizo a realizar tales experimentos.

Hace unos pocos meses vi estupefacto como aparecía sobre la playa el cuerpo de un torero español que había sido asesinado en un país sudamericano. Pero el horror estaba en comprobar que sus órganos habían sido extraídos para trasplantes.

He podido saber que existe un verdadero comercio de órganos vitales de seres humanos que son asesinados para trasplantar sus órganos.

Realmente estamos en el fin de una época. Lo sé yo, lo intuye mi espíritu. Lo sienten mis células. Pues el hombre está llegando a superar al propio Diablo en su carrera destinada hacia su propia autodestrucción.

Reflexionar sobre esta idea que trato de transmitir y que habla del domingo pasado todos los seres humanos tenemos sobre nuestras espaldas el esbozo de todo un caparazón. Es decir, que aún sin desearlo, volvemos a regresar a estadios animalescos.

¡No exagero! Ningún razonamiento que me podáis dar, puede a su vez disminuir lo que mi cuerpo y mi alma sintieron en esta experiencia”

41.- “La Sociedad Creativa” y el científico Egon Cholakian, llevan anunciando que a la humanidad le quedan menos de diez años para sufrir un cataclismo que podía aniquilar al género humano diezmando la vida. Hablan de una influencia cósmica que está alterando el núcleo terrestre. ¿Por qué los extraterrestres no nos avisaron de todo esto? ¿O acaso es mentira?

No estimado amigo. No es mentira, la Sociedad Creativa está en lo cierto, a nuestro entender. El Cambio climático es la evidencia más notoria de que el núcleo terrestre tiene anomalías preocupantes que pueden llevarnos a una catástrofe global. Pero permíteme decirte, que todo esto fue publicado por nosotros hacia el 2005 en el libro, “El diario de un vidente II” que están a tu disposición en nuestra página web. En cualquier caso, a nadie le interesa. La humanidad, en general está inmersa en banalidades y consumo, incapaz de observar, razonar y poner en marcha alternativas que nos hagan cambiar el rumbo autodestructivo que llevamos. Permíteme trasladarte algunos de estos avisos que, como te he dicho, publicamos hace más de diez años.

“SE CALIENTA EL NUCLEO Una sensación de calor invadía mi cuerpo. Estaba en medio del sueño, pero consciente de que la experiencia no era sino un desdoblamiento astral, de los que repetitivamente se dan cada noche, muy a mi pesar. Comencé a sentir el olor característico de la combustión. Sin duda algo se estaba quemando en la proximidad. Lo que realmente estaba ocurriendo, es que me acercaba al núcleo interno de la Tierra. La imagen era sobrecogedora, no tanto por la tremenda masa incandescente que contemplaba, sino porque su calor era anormal, mucho más alto de lo que correspondería al ciclo planetario que nos toca vivir.

- Se está calentando peligrosamente el núcleo de tu planeta.

Aquella voz provenía de una enorme máquina volante. Eran muchas las astronaves convocadas en torno a este fenómeno, al parecer estaban rodeando al núcleo de una energía que producía enfriamiento. La voz siguió hablando, de la serena cara de un ser bello ataviado con un viaje espacial.

- El calentamiento progresivo de nuestro planeta ha producido a su vez un sobre calentamiento del núcleo interno. Las consecuencias las notareis en breve, puesto que se cambiará la polaridad magnética del planeta. Este hecho se ha producido en otras tantas ocasiones. Las consecuencias para la Humanidad influirán más en los procesos de salud, el cáncer, las enfermedades degenerativas, el cambio climático y la alteración posicional de las manadas y el ciclo vital de la fauna terrestre.



Dentro de la experiencia, yo me preguntaba, del por qué me tocaba a mi vivir estos hechos, dado que el ser humano no tiene la mínima intención de cambiar nada. Seguiremos quemando selvas, agotando el petróleo de la Tierra, polucionando a diestro y siniestro. Estas reflexiones se vieron enseguida cortadas por la réplica severa de mi acompañante.

- Tú estás aquí para ver, y también para denunciar, para evidenciar. Pues nadie puede ser juzgado, si se le citan los cargos, por los cuales debe presentarse ante la Ley. Basta con que un ser consciente y comprometido denuncie la injusticia, para que quien ha ignorado la Ley sea llamado a reparar y a corregir. Vuestra lógica habla de cantidad, mientras que la nuestra se basa en la calidad. Basta con un solo Justo sobre el planeta, para que asuma el papel de juez o de jurado. Nada de lo que haces para el planeta será perdido, ni uno solo de tus pensamientos pasará desapercibido para tu espíritu y el espíritu omnocreante.

Con esa sensación de angustia y de tristeza retorné a la vigilia para escribir cuanto estoy contando. Curiosamente a los pocos días de vivir cuanto os he narrado tome un refresco con un amigo geólogo, quien me confirmó, que se está esperando un cambio de polaridad magnética en el planeta, hecho este que ha ocurrido en otras ocasiones y que traerá cambios en las telecomunicaciones y en la biodinámica material y animal del planeta. Creo que es tiempo de plantar un árbol, de no tirar desperdicios al campo, de cuidar el agua, de cuidar la flor y de perseverar en el amor a la naturaleza,

a ver si entre todos enfriamos este clima de desesperación. Me pareció curioso por otra parte, que estos ET, en vez de acudir a las citas caprichosas de tanto ufólogo estuvieran reparando el núcleo de nuestro planeta para preservar a nuestra equivocada existencia

ASTROPSICOFRECUENCIAS Son más de treinta años ejerciendo como Astrólogo profesional. Probablemente hayan sido miles, las cartas natales que he realizado; en parte por la necesidad de comer, pues este es esencialmente mi oficio, como por la propia afición que comporta dedicarse a esta Ciencia. Por pura necesidad de completar las posibilidades de sondeo de los temas astrológicos referidos a las personas, me diplome en Psicología y, por otra parte, la propia observación estadística del trabajo astrológico y el estudio del esoterismo; me ha dado a lo largo de estos años, una visión bastante objetiva de la personalidad humana. Los años que dediqué a la investigación del fenómeno extraterrestre, me hicieron situar la evolución humana en la comparativa con estas civilizaciones que nos visitan. Con todas estas premisas como punto de partida, tengo que hacer una inquietante reflexión, referida al tiempo que nos toca ahora vivir y al comportamiento humano. Antes tengo que hablar de determinadas frecuencias y magnitudes que en un principio pasan desapercibidas a la observación de nuestros sentidos. En Física se les denomina "Ondas transversal-magnéticas". Estas ondas Schumann vibran en la misma frecuencia que las ondas cerebrales de los seres humanos y de todos los mamíferos en general, es decir, 7.8 Hertz (ciclos por segundo). 7.8 Hertz es la frecuencia del hipotálamo y es la única frecuencia que, en todos los mamíferos, incluyendo el hombre. Mientras el ritmo Alfa varía de una persona a otra y el mismo es de aproximadamente 9, 10, 11 Hertz, la frecuencia de 7.8 Hertz es como ya se dijo arriba, exactamente común a todos, es una constante normal biológica, que funciona como un marcapaso para nuestro organismo y sin esa frecuencia, la vida humana no es posible. Las ondas Alfa cerebrales, que como hemos dicho son cerca de 8 ciclos, producen un tranquilo ritmo nervioso y un buen grado de paz cerebral. Por lo tanto, se podría deducir, que si nos acoplamos al ritmo terrestre; es decir, si vivimos y participamos de la conciencia planetaria deberíamos estar tranquilos, sosegados y con un ritmo vital en consonancia con nuestro entorno. Pero viviendo en las ciudades con el estrés propio de las pautas con las que nos vemos obligados a vivir, producimos ondas entre 10 y 12 ciclos, que son ondas Beta. Es decir, con más hiperactividad, nerviosismo y tensión psicológica, que inclina a la imprecisión a la ira y a la tensión generalizada de todas nuestras pautas vitales. Tendríamos por tanto que afirmar, que la Tierra y su inteligencia: "Gaia" vive en un ritmo diferente al nuestro, por lo que, aun viviendo en nuestro planeta, ni sentimos la tierra ni nos sintonizamos con sus frecuencias psicológicas. Somos extranjeros en nuestro propio planeta. Las recientes mediciones de las ondas Schumann arrojan una medida preocupante, cerca de los 20 ciclos. Es decir, que la Tierra estaría ahora acelerando sus frecuencias electromagnéticas. Este hecho nos hace reflexionar sobre la idea que ahora mismo TODA LA RAZA ESTARIA PRODUCIENDO ONDAS BETA O LO QUE ES LO MISMO, ESTAMOS

TODOS ACELERADOS. De ahí que ahora mismo practicar la meditación, la respiración consciente y la alimentación vegetariana nos ayudaría a bajar la frecuencia Beta a Alfa. Recuerdo con cariño a un viejo contactado llamado Eugenio Siragusa, que hace treinta años hablaba extrañamente de una supuesta enfermedad: "Harvar" que según los extraterrestres, en estos tiempos produciría en el hombre: "Furia animalesca; ánimo de matar y frecuencias muy bajas que predispondrían a la violencia, la tensión y a las bajas pasiones" Por otro lado la alineación con el Hiper-centro Galáctico, que los Mayas citaban en sus famosas profecías para el 2012, estarían propiciando un flujo de frecuencias electromagnéticas anómalas, que cada 12.500 años, habrían producido cambios tremendos en la vida terrestre, así como en los ritmos electromagnéticos, como el cambio del eje magnético terrestre y cambios en el clima y biología terrestre. Como se cita en el Apocalipsis, "Las Trompetas" están sonando, anunciando cambios tremendos en la Humanidad. ¿Qué son las Trompetas? Por el momento, el fenómeno ha sido bautizado como "The HUM" humming noise (El Zumbido). Son diferentes rangos de frecuencias ELF o ULF, en los umbrales del oído humano. Algunas vibraciones son extremadamente graves, por debajo del rango de los 25Hz, otras en cambio son extremadamente agudas, próximas o por encima del rango de los 20.000Hz. Curiosamente, los testigos aseguran que no sólo pueden oírlas, sino que frecuentemente vienen acompañadas de movimientos, como si la corteza de la tierra se moviera suavemente al ritmo del zumbido. Resulta curioso que muchos sordos, también lo perciben, algo característico de las ULF-ELF cuando van acompañadas de un patrón armónico. Lo cierto es que hasta el momento nadie ha podido dar una explicación convincente del fenómeno. Los investigadores de la Agencia científica internacional Wosco aseguran que el 'HUM' podría estar provocado por el brusco aumento de la actividad solar y la intensificación de los procesos energéticos en el núcleo de la Tierra, registrados últimamente. Por otro lado, ya no se discute el "Cambio Climático" ni el agotamiento de recursos, ni la subida gradual de la temperatura, ni la superpoblación, ni el deshielo polar, etc., etc., ... Desde el punto de vista sociológico estamos asistiendo peligrosamente a un hecho inquietante y es que los poderes y mercados económicos se imponen en las políticas, por encima de los valores ideológicos, filosóficos y morales. Un Banco no tiene Ética ni moral. ¿ESTAMOS TODOS LOCOS? ¿HACIA DONDE VAMOS?..... Será mejor que cada uno se responda. Pero desde mi óptica personal y por la observación metódica de las cartas natales de las personas que se acercan a mi consulta observo un fenómeno ALTAMENTE INQUIETANTE que me empieza a preocupar. Pero antes tengo que hablaros de un pequeño detalle técnico dentro de la práctica astrológica, que sin duda podréis entender: Me refiero al estudio de los Nodos Planetarios. En Astrología el Nodo Sur representa el Karma o las ataduras inconscientes que el nativo no puede evitar. Es decir, el gravamen o carga con la que nace y que no desaparece a lo largo de la vida. Lo que hizo mal en la vida anterior y que ahora se presenta como una carga limitadora, que tiene que superar en esta vida. En estos dos últimos años, y más en los meses que llevamos de este año. Observo inquieto que las personas tendemos a repetir y por

tanto a vernos prisioneros del Nodo Sur. Es decir, que las condiciones vibracionales del planeta están propiciando que vivamos más atados a nuestro nodo sur o a más prisioneros del Karma. Observo que ahora más que nunca estamos expresando más nuestras ataduras, nuestras limitaciones y la parte más negativa de nuestro destino. Es decir, que las partes más tensas de la carta son las que dominan nuestras vidas. Es como si una extraña energía no nos dejara escaparnos de nuestra naturaleza inferior, negativa y atávica. En otras palabras, estoy observando que ahora más que nunca el ser humano está expresando insolidaridad, maldad, indiferencia y ausencia de valores personales. Pero lo que es más grave, y utilizando más la Psicología, estamos frustrando más que nunca nuestro comportamiento. Y cuando digo esto, me refiero al autoengaño, que sobre todo se da en las personas que supervaloran su ego por encima del comportamiento colectivo. Se trata de personas que, sin conectar con sus limitaciones personales, se marginan ahora más que nunca, diciendo que viven espiritualmente y por tanto no participan del sentir ni de las limitaciones colectivas. Observo a personas que autodenominándose "espirituales" se vuelven marginales, aislados, y autodefensivos. Sin analizar que sus vidas suelen ser patéticas, fracasadas, sin esperanza. Se trata de seres que creen estar por encima de los demás, y no les aguanta ni su familia, ni sus vecinos ni se aguantan mismos, fabricando paraísos personales y estados de conciencia engañosos, que riegan con insolidaridad, vicios, y hábitos insanos. Mi observación personal desde el punto de vista de la personalidad y del comportamiento humano utilizando la Astro-psicología, debo concluir con el hecho que algo está acelerando el comportamiento humano exaltando la parte más negativa de la raza. Y ante este hecho, unos; los más conscientes reaccionan con tristeza y depresión y otros frustran su comportamiento creyendo que su vida es espiritual y que no forman parte de la manada de locos que pululamos por el mundo. Ahora sería bueno aplicar la moraleja del cuento que narra como cuando el Ogro ataca, el pueblo atemorizado sale corriendo cada uno por un lado haciendo válida la famosa frase. "Sálvese el que pueda..." El ogro sin duda sería la tremenda energía con la que se ve invadida el planeta que propicia que cada uno de nosotros saquemos nuestro lado mezquino, guardando en plan huraño nuestro mendrugo de pan, la roída moneda que guardamos bajo la tinaja o el ataque preventivo que damos a nuestro vecino, pues suponemos que él va a hacernos daño. Todos a la defensiva, dando codazos y empujones sin reparar en nuestros actos y en el daño que hacemos a los demás. Otros tantos observan y reflexionan interiormente diciendo "Esto no hay quien lo pare." Y se predisponen a vivir la vida sin reparar en nadie y en nada. Otros dicen. ¡El que venga detrás que espabile...! Sin que le importe que el que venga detrás es su propio hijo o su nieto. ¿Qué podemos hacer? Pues no creo que yo esté preparado para dar consejos. Entre otras cosas porque también yo he comprobado que mi Karma pesa ahora más que nunca y que aun estando atento no puedo liberarme de determinados comportamientos y por otra parte tampoco sé cómo salir de este estado colectivo que parece dirigido por una extraña energía. Intuyo que ahora más que nunca deberíamos practicar la meditación, la respiración, alimentación

y hábitos sanos. Pienso que deberíamos volver a la tierra, en la medida y modos que cada uno pueda. Tendríamos que practicar más la solidaridad colectiva y alejarnos más del sistema en el que vivimos, que sin duda está equivocado. Estas notas tratan en todo caso de aportar desde el punto de vista sociológico y desde la perspectiva astrológica lo que he comprobado y que puede ayudar al análisis del comportamiento humano en este tiempo insólito que nos toca vivir”

42.- ¿Existe la muerte en vuestro planeta?

La valoración que estos seres superiores tienen del cuerpo no es la misma que la nuestra. Para nosotros, perder el cuerpo es el final de la vida. Para los seres evolucionados el cuerpo es simplemente un instrumento para que se exprese el espíritu y cuando muere, la vida continua en el otro plano con más plenitud.

El Consejo de los Nueve habla de este tema y sobre la duración de la vida de los “Alteas” seres que crearon la raza atlante, viven más de un millón de nuestros años. Hay incluso seres que mueren a voluntad para tomar otro cuerpo.

Pero en igual medida existen testimonios de extraterrestres que viven siglos o incluso milenios. Depende de la raza y la evolución de cada sistema planetario. La vida en la Tierra es extremadamente corta y en tan corto periodo de tiempo no se consiguen las experiencias adecuadas para progresar en la escala evolutiva, por tanto, hay que reencarnar muchas veces. Según la filosofía reencarnacionista, los seres humanos necesitan cerca de cien mil vidas para llegar a la cuarta dimensión. Lógicamente según evolucione nuestra ciencia iremos ganando longevidad.

Recuerdo un caso que me impresionó mucho, referido a la muerte de una extraterrestre de visita en nuestro planeta.

“¿Cómo muere un extraterrestre?... ¿Cuál es la concepción de la muerte para él? ...¿Cómo se comportan ante esta realidad?... Las respuestas las encontraréis en el siguiente relato que para nosotros es uno de los más bellos que hemos podido leer y comprender. Este extraterrestre se enfrenta al fenómeno de su partida con una naturalidad pasmosa y con un amor hacia sí mismo y hacia sus hermanos que le habían enviado en misión a nuestro planeta. Se muere poco a poco, pero su ánimo se redimensiona en una absoluta trascendencia, y con un gesto poderoso, da las últimas instrucciones al testigo que nos cuenta la historia. Es consciente de su misión hasta el final y cumple su deber por encima del hecho de su realidad vital.

Lo importante es que sus hermanos del espacio sepan lo que ha pasado y como segundo término, su marcha hacia las regiones del infinito. No existe por tanto ningún trauma en todo el hecho, ningún sobresalto; sólo una auténtica consciencia que le hace vivir segundo a segundo otra forma de realidad con la cual ya contaba antes de venir a este mundo. Y es que estos seres no pueden morir puesto que interpretan en primera persona la inmortalidad.

Os dejamos por tanto con este pasaje tan bello y con la seguridad de que veréis en vuestras mentes al pequeño hombrecito del cosmos que un día nos dio la lección del bien morir y del mejor existir.

En cierta ocasión vi y hablé con un hombre de esos que ustedes muestran en estas diapositivas. En 1955 yo era trabajador forestal en Bottenviken, Västernorrland, con unos hermanos que proveían de madera un aserradero del centro de Suecia. A primeras horas de una mañana de julio, aproximadamente hacia las 6, cuando estábamos muy ocupados en una tala de árboles, oímos de pronto un ruido crepitante, como cuando un animal se abre paso entre la maleza. En ese mismo instante vimos un objeto en forma de cigarro que, zigzagueando, volaba hacia las copas de los árboles. La primera idea que tuve fue que se trataba de una avioneta que había perdido las alas y que quería intentar un aterrizaje forzoso. A unos 300 o 400 metros de nosotros discurría un río, y era evidente que aquel objeto tomaba rumbo hacia él. Los tres sabíamos que en los siguientes segundos el objeto se estrellaría, por lo que iniciamos una carrera en la misma dirección de su vuelo. A unos 15 o 20 metros antes de que saliéramos del bosque, vimos como el objeto caía en el descampado, a solo unos 30 o 40 metros del río.

Ya no recuerdo qué había esperado; acaso un estruendo ensordecedor, cuando el tanque de gasolina chocara contra el suelo. Pero no hubo ruido alguno. Pero sí una potentísima luz que iluminó toda la zona como un rayo gigantesco, tan fuerte que llegó casi a empalidecer la luz solar. Tan potente era esa luz, que de hecho pudimos ver, a través de los árboles. Durante un breve instante fui capaz de contemplar los anillos anuales de un árbol de casi un metro de diámetro, como si me hallara ante una radiografía. A los pocos segundos se produjo una especie de ola succionadora, que atrajo todo hacia el punto luminoso. Los tres fuimos arrojados hacia adelante, al tiempo que la hojarasca y las ramas volaban a nuestro alrededor. Es posible que todo esto durara sólo una fracción de segundo, pero todavía recuerdo cómo fui arrojado contra un árbol. El tiempo parecía estar parado, y todos los acontecimientos de mi vida fueron desfilando ante mi mente. Incluso los ruidos naturales del bosque habían desaparecido. Cuando de nuevo habíamos vuelto en nosotros, nos encaminamos hacia el punto en el cual se había producido el extraño fenómeno. En el lugar del choque no podía verse nada, excepto unos cuantos montones de tablas dispersas, llevadas allí por el viento. Estuvimos muy confusos y decidimos regresar a nuestro trabajo.

Llegados al borde del bosque, uno de los hermanos exclamó de pronto: ¡Aquí hay un enano uniformado! Parece ser que el aparato se había estrellado en el río, despidiendo al enano. Durante un buen rato no supimos qué hacer, limitándonos a mirar a aquel ser inmóvil. Era de estatura reducida, entre 110 y 120 cm., y su cuerpo entero estaba rodeado de una luz blancuzca, como un aura. Cuando uno de los hermanos quiso colocar la mano sobre él, la retiró con rapidez prorrumpiendo en gritos. Completamente pálido, dijo que le había parecido recibir una descarga eléctrica de varios cientos de voltios. En aquel mismo instante el extraño abrió los ojos y dijo en perfecto sueco: "No me toquéis, pues recibiríais una impresión muy desagradable". Su sueco era tan puro que los hermanos, quienes hablaban un dialecto muy marcado, poco entendieron de lo que decía.

"Ahora sabéis quién soy", dijo el enano. Ya sabía de antemano qué íbamos a contestar nosotros y sólo constató que su pregunta había sido bien entendida. Se mostró muy asombrado. De pronto me tranquilicé y comencé a contemplarlo con todo detalle. No se trataba de un enano. Su cuerpo era muy armónico, con espaldas anchas y formas normales. Su tez era amarillenta, como la de un asiático. Los ojos eran negros, hundidos, sin blanco. Su rostro mostraba los efectos de la caída, con unas grandes heridas en los pómulos y en la frente. No sangraba, pero la piel mostraba un aspecto acuoso en las heridas. El cabello era casi blanco. Los lóbulos de las orejas estaban unidos al cuello, mostrando similitud con las aletas de los tiburones. Los labios eran delgados, con pliegues e incoloros. Cuando sonreía, lo cual hacía con frecuencia, podían verse dientes delgados en ambas mandíbulas. Pude comprobar que el lugar de los colmillos lo ocupaban unos dientes planos de tamaño de dos de nuestros incisivos. Tenía manos pequeñas, provistas de cinco dedos delgados, y cuando las movía, parecía como si el dedo anular estuviera unido al meñique. El uniforme del hombrecillo estaba formado por un metal rojizo, completamente amoldado al cuerpo, como si se tratara de un mono. La cabeza y las manos no estaban cubiertas, pero en los pies la vestimenta se convertía en unos zapatos ocultos de talla 35 a 37. Las suelas eran onduladas y vibraban, haciéndome pensar por un instante en las cadenas de un tanque.

El extraño me miró y asintió ligeramente con la cabeza. Estaba claro en qué estaba pensando. Con ayuda de sus zapatos podía rodar delante o detrás sin tener que mover las piernas. En torno a la cintura tenía un cinturón metálico luminoso, con una hebilla descomunal, que lucía en un tono débilmente azul, que más tarde cuando murió se transformó en un azul oscuro. Y en el centro de la hebilla había un signo en oro con las letras "UV" donde la V aparecía encallada en la U.

Él sabía que yo le estaba estudiando y me dijo: "Gracias a mi vestimenta todavía me encuentro con vida".

Entonces su mano derecha desapareció en el uniforme, si bien no pude descubrir ningún bolsillo. Sacó de allí un objeto rectangular, del tamaño de una caja de cerillas y provisto de 12 pequeños hoyos. Con un punzón metálico sujeto al citado objeto, presionó repetidas veces en diferentes hoyos. Cuando acabó con esta operación, intentó arrojar el objeto a cierta distancia de donde se encontraba postrado." -No lo toques", me advirtió sonriente, pues anunciará a mis amigos lo ocurrido, de forma que no tendrán que buscarme. Allí de donde procedo hay también alguien que espera". El extraño individuo permaneció durante un rato como si estuviera durmiendo. Sus manos estaban entrelazadas y era evidente que estaba sufriendo fuertes dolores. De repente los hermanos se mostraron muy azorados y, sin decir nada, regresaron al bosque. Más tarde pasados ya varios años al reconstruir los hechos, llegué al convencimiento de que el extraño había rogado, de algún modo desconocido para mí, que se alejaran los hermanos. Así pues, quedé yo solo y pude charlar con el extraño por espacio de dos horas, antes que muriera.

El testigo no nos quiso narrar en detalle todo cuanto discutió a lo largo de aquellas dos horas. Le rogué varias veces que lo hiciera, pero en vano. Sólo pude enterarme de aspectos fragmentarios. El extraño procedía de un lugar en las proximidades de la Constelación del "Águila" (en la cual se encuentra la estrella Altair, de primera magnitud). Existen diversas inteligencias procedentes del espacio que visitan nuestro planeta, y algunas han llegado a tal punto de desarrollo, que nosotros sólo podemos ver a estos individuos cuando se materializan y desmaterializan para visitar un universo paralelo en la Tierra.

Algunos de estos visitantes se ocupan en vigilar a los humanos, cosa que ya hacen desde hace varios miles de años. Otros visitantes toman pruebas de la Tierra, con el fin de establecerse más tarde en ella. Y un tercer tipo de visitantes está en contacto con los humanos desde hace ya algunos siglos.

Todos estos datos se parecen a otros casos ya comunicados y parecen muy interesantes. Claro que habría sido importante obtener más detalles acerca de ellos.

El testigo siguió diciéndome que, poco antes de que el extraño muriera, sacó de su invisible bolsillo un saco plegado y se lo entregó con estas palabras:

"Cuando yo muera, desaparecerá la luz de mí cuerpo. Entonces deberás colocarme dentro de este saco y, junto con los otros dos hombres me llevaréis al río, donde desapareceré. A continuación, os lavaréis a fondo con agua para que no quedéis contaminados".

Respiró con bastante dificultad, y comprendí que ya no viviría mucho tiempo. La luz a su alrededor se iba extinguiendo, hasta desaparecer dentro del uniforme. Al mismo tiempo, la hebilla azul celeste de su cinturón iba oscureciéndose gradualmente.

Me miró unos instantes y sonrió. Entonces dijo algo en una lengua que no había oído nunca, ni antes ni después. Pero de repente volvió a hablar en sueco, y pude entender sus últimas palabras:

"Tú has venido sin quererlo, y tú te vas en contra de tu voluntad. Nuestra vida es como una niebla..."

Todavía dijo algunas palabras más, pero ya tan débilmente, que no pude entenderlas. Estoy convencido de que rezaba a su Dios antes de morir. Aquello me conmovió.

Con ayuda de los dos hermanos logramos meterlo en el saco y lo llevamos al río. El saco olía a azufre y producía dolor en nuestras manos, que parecían no tener piel. Pesaba bastante, entre 90 y 100 kilos. Cuando el saco tocó el agua, todo comenzó a hervir y del fondo salieron burbujas. Comprendimos que se estaba produciendo un proceso químico. Al cabo de cinco minutos ya no se veía nada. Estuve reflexionando que, si el extraño había querido arrojar al agua, había tenido mala suerte al estar obligado a permanecer durante unas horas moribundo en el suelo, mientras yo le planteaba preguntas incómodas. A buen seguro habría preferido morir solitario, pensando en su hogar, allí en el espacio, a varios años luz de distancia.

Esto fue todo concluyó el testigo. Todavía seguí durante unos años con los hermanos, pero pocas veces hablamos acerca de lo acontecido, aunque creo que cada uno de nosotros pensaba a diario en ello. Ahora los hermanos están muertos y yo recuerdo todavía aquello como si hubiera ocurrido ayer mismo. A pesar de que sucedió hace 22 años (1956), he reconocido a primera vista a aquel extraño en una de las diapositivas que Uds. han mostrado aquí hasta ahora creí que yo era el único que conocía a extraterrestres de este tipo. En el curso de los años he visto muchas fotos y dibujos de visitantes procedentes del espacio, pero nunca vi algo que se pareciera al que yo había visto. El testigo me mostró una pieza metálica. Parecía una larga aguja. Ante mí mirada atónita me dijo: Pocos días después de aquello acudí al lugar donde había estado tendido el extraño. El objeto rectangular había desaparecido, pero todavía seguía allí el punzón brillando en la hierba. Lo tomé como prueba de que no se trataba de un sueño.

El testigo dio media vuelta y se alejó de allí, desapareciendo pronto entre la multitud. Un hombre anónimo, que con su historia y su punzón podría aparecer en los titulares de la prensa de todo el mundo. Creo que, puesto que el acontecimiento es real, es posible mantenerlo en secreto durante largos años. Un psicólogo analizaría a buen seguro que fue la diapositiva la que actuó como reactivo para que el hombre que tantos años hubiera mantenido en secreto su aventura por temor a ser considerado un loco, la diera por fin a conocer. ("UFO nachrichten" Alemania)"

43.- En el mercadillo de la New Age donde se ofrece todo tipo de escuelas, el arte de la adivinación, las mancias, secretos y contactos ¿Cómo elegir lo verdadero?

A lo largo de mis años, que no son pocos, me he acercado a todo tipo de mancias, adivinación, tarot, etc., etc., por supuesto la decepción ha sido grande, puesto que normalmente se suele fallar mucho en las predicciones. Por otra parte, gran parte de las profecías religiosas; o son crípticas, o simplemente no se han cumplido.

Nostradamus es muy difícil de entender, aunque a posteriori se van descubriendo detalles de sorprendentes aciertos. La cuestión es que es muy críptico, quizás lo hizo para que la Inquisición no se metiera con él, pero no es fácil comprender su lenguaje.

Parravicini, el vidente argentino tiene un alto nivel de aciertos y ha predicho con exactitud muchos acontecimientos de nuestros días. Al parecer tuvo en su día la presencia de una entidad superior que le anunció su programa de vida y luego inspiró todas sus psicografías proféticas.

Durante muchos años he practicado la Astrología. Que no es una mancia, sino una ciencia matemática, empírica y estadística. Es muy precisa, pero falla el astrólogo no la astrología. Porque el número de variantes que se conjugan en una predicción son muchas y a veces nos equivocamos. Es una ciencia extraordinaria. Además, está en plena evolución. Seguramente dentro de otros 5000 años, que es la antigüedad de la misma, conseguiremos desentrañar los misterios de la vida, de la persona y del planeta.

He investigado también personas abducidas que después de sufrir la experiencia han permanecido en contacto con entidades extraterrestres. Estas personas son las que más nivel de aciertos tienen. Pero no hay que mezclar el tema de la abducción con las "canalizaciones" "Ouija" y dictados espirituales, que normalmente están llenos de mentalismos.

Ser intuitivo no es lo mismo que ser clarividente. Hay pocas personas con ese don, pero algunas de las que yo he investigado, son capaces de hablar con los muertos, vivir en distintos espacios-tiempo o conectar con el futuro. Y las mejores de entre ellas, son la que guardan silencio, no se aprovechan comercialmente de su don y lo ponen al servicio de la ayuda a los demás.

Recuerdo una pequeña experiencia que refleja cuanto estoy diciendo: Cierta día caminaba por el campo con una amiga que había sido abducida en su día. En un momento determinado teníamos que saltar un pequeño baden. Ella pasó delante de mí y me gritó:

- Cuidado con el agua

- ¿Qué agua? respondí yo, sorprendido.

Ella se estaba refiriendo al agua que hace varios siglos había pasado por este baden. Yo no podía entenderla. Pero se sentó en el suelo, se quitó las zapatillas y los calcetines estaban empapados del agua del río que ahora mismo ya no existía.

Esta mujer vivía varias realidades a la vez. Me contaba la historia de personajes bíblicos. Ella jamás había leído la Biblia y me quedaba asombrado de los detalles que aportaba. Estaba frente a mí y a la vez en Egipto antiguo, contándome como era la vida, las historias de las visitas de los extraterrestres a aquellas tierras.

Hablaba con mi abuelo fallecido, contándome detalles imposibles de conocerlos de antemano. Me habló de algunas de mis vidas pasadas.

Esta mujer tenía la capacidad de diagnosticar enfermedades solo con la presencia de la persona. Tenía que disimular, mirando el iris para que no captaran que lo sabía por videncia.

Hablaba sin dificultad con seres Inter dimensionales. ¡En definitiva! Esta mujer era una persona que había sido abducida por extraterrestres y vivía con la pesada carga de la videncia, puesto que vivir en varias realidades al mismo tiempo termina por producir un conflicto tremendo en el desarrollo de una vida normal.

Hay personas que efectivamente son intuitivas y utilizan el tarot u otras mancias para sondear el futuro y a veces aciertan, pero muchas más fallan. Y si eres honesto y cometes fallos debes dejarlo pues tienes en tus manos las vidas de muchas personas crédulas a las que puedes hacer daño.

Recuerdo una vez hace muchos años que me llamó una persona del norte de España diciéndome que tenía "mal de ojo" que se lo había dicho una vidente. Esta pobre mujer había pagado a la vidente una fortuna para que le quitara esa, supuesta carga de su vida. Ella me llamaba en mi calidad de astrólogo. Pues cada vez que tenía un problema o un percance tenía que volver a pagar a la vidente para que le liberara de tal sentencia. Yo le dije que le marcaría las fechas más complicadas que aparecían en su carta nata. Que esas fechas no se podían cambiar, pues eran karmicas, pero sabiéndolas de antemano podía poner en marcha todos los recursos que tuviera a su disposición para que fueran livianas. Le dije que en cada fecha la vidente le pediría de nuevo dinero pues seguía con el "dichoso mal de ojo" Pero si tenía mal de ojo ¿Cómo era posible que tuviera las fechas asignadas en su carta? Enseguida se dio cuenta que la vida es una "sonrisa y una lágrima" que la gripe que tenía era normal y de debía a un contagio, que el accidente de coche que había tenido era porque se había despistado o porque otro conductor le había embestido sin querer, que su hijo había suspendido el curso, no por el mal de ojo, sino porque no había estudiado

,etc., etc., finalmente la mujer se dio cuenta que había sido objeto de una estafa y que los rituales de aquella vidente eran prácticas engañosas que tenían como objeto el dinero.

Hay otras videntes que dicen estar en contacto con ángeles, maestros ascendidos o querubines celestes ¡Cuidado! Estas entidades no se dedican a tirar el tarot ni a involucrarse en la vida de las personas. Ninguna persona tiene a su servicio a entidades superiores.

Puedo contar miles de anécdotas de fraudes, mentiras y chantajes de este tipo de personas, pero también es justo reconocer y testimoniar a las que en forma minoritaria han trabajado para el bien humano sin pedir nada a cambio. Quiero dar testimonio por tanto de mi querida amiga Trini.

Esta mujer, que ahora mismo, si no ha fallecido ya, andará cerca de los noventa años se había curtido como médium espírita durante muchos años.

Cierto día me llamó una mujer para ver si podía decirle desde el punto de vista astrológico, si su compañero había fallecido, pues había ido a la costa a coger percebes y hacía casi una semana que no se sabía nada de él. Además, el coche estaba aparcado junto a la costa cerrado y abandonado. Yo le dije que con la carta natal se podía sondear si efectivamente podía haber fallecido pero que la astrología no me mostraba donde estaba el cadáver. Enseguida vino a mi mente mi amiga Trini. Quizás ella podía decirte con más certeza si había fallecido su ser querido. Le facilite el teléfono de Trini y la mujer la llamó.

Trini le dijo que le dejara un par de días y que la llamara después. Cuando pasó el plazo la mujer llamó a Trini y esta le dijo:

- Tu compañero está muerto. Se ha ahogado. Tienes que ir dentro de una semana a la playa donde ha dejado el coche, pues las aguas le devolverán e irá flotando a la orilla. Además, no ira solo, sino que junto a él aparecerá otro cadáver de un marinero fallecido hace meses.

Tal y como se lo anunciara mi amiga, en el día y hora precisa, aparecieron en la playa los dos cadáveres anunciados.

Trini no le cobró nada. Ella tenía unos valores éticos que le impedían sacar dinero de sus capacidades psíquicas.

Le pregunté posteriormente a Trini como lo había hecho.

- Me puse en contacto con mi tío fallecido y el me llevó en la noche a una cala o cueva marina donde estaban ambos cadáveres junto con un montón de residuos, plásticos y escoria marina.

Podía contaros muchas más cosas de Trini, pero si lo hago se enfadaría conmigo puesto que sus valores y aristocracia le impiden hacer propaganda de sus facultades.

ENCUENTRO CON EL MAESTRO. LA VIDENCIA

Me quedé perplejo al ver los animales tan complejos y grotescos que pululaban encerrados en una especie de corral. Se trataba de seres de color negro, con piel apergaminada gruesa, como si de tejido calcáreo se tratara. Tenían cabeza de carnero, cuerpo antropomórfico y pies con pezuñas. Se les veía alguna forma primaria de inteligencia y fuerte instinto sexual que les hacía aparearse constantemente. De repente se apareció una especie de hada, pequeñita, llena de luz azulada y se puso encima de todas las bestias cantando con una suave melodía. Como por arte de magia aquellos animales grotescos y de terrible apariencia se tornaron dinámicos y se alinearon como siguiendo alguna forma de danza. Se volvieron limpios y felices.

Estaba yo viendo estas escenas lamentándome de esta manía mía de acudir al mundo astral, sin ton ni son y de las percepciones paranormales que vivo desde niño, cuando súbitamente desde la penumbra se asomó la imagen majestuosa de un ser con túnica, con ojos rasgados y sonrisa beatífica y placentera. Tomó la palabra para decirme:

No te lamentes Juan de ver con los ojos del espíritu, puesto que tu visión ayudará a los que en igual medida y con más frecuencia nacerán en los próximos años con visión psíquica. Las bestias que ves existen, son un estado intermedio de un paso evolutivo del animal al hombre. Pertenecen al grupo genético que vosotros habéis llamado en forma simbólica Escorpio. El hada también existe, puesto que son los seres que ayudan a su proceso evolutivo y armonizan sus bajos instintos con música y pautas de vibración más elevada. Esta memoria acumulada en estos seres elementales, les permitirá en una etapa posterior albergar el espíritu individual de ser humano.

Luego me mostró una imagen curiosa. Era yo, pero con un cuerpo distinto y con una cara diversa a la mía en un país lejano. Mis ojos al igual que el resto de la población eran rasgados y la piel amarillenta. El maestro me dijo telepáticamente: -Este país lo llamáis China-. Junto a mi iba un compañero médico, al igual que yo, que caminaba en el mismo carromato. Acto seguido se produjo una terrible colisión y mi vida se esfumó viéndome muerto en el suelo.

El maestro me miró y dijo:

- Observa ahora:

No tenía cuerpo para manipular, pero quería seguir curando. Seguía a mi amigo querido; que ahora en esta vida es mi esposa, día y noche. En un

momento determinado metí mi cuerpo en la hija de mi amigo doctor de aquella vida y allí moré durante mucho tiempo, hasta que la niña murió a su vez.

El maestro me dijo:

Esto que estás viendo no es correcto, pero es frecuente entre los humanos que fallecen y que se ven atados por vínculos afectivos y emocionales a los seres que dejan con vida. También existen seres que mediante la meditación y la concentración son capaces en vida, de desdoblarse y meterse en otro cuerpo influenciando sus actos y sus emociones, hasta que de nuevo retornan a su cuerpo físico.

Casi al instante vi a seres famosos de la antigüedad que habrían asombrado al mundo con sus prodigios y sus profecías o conocimientos, pero no iban solos, sino que seres bellísimos cabalgaban, se incrustaban como siameses o convivían en el mismo cuerpo, siendo uno en la acción.

Siguió el Maestro mostrándome imágenes curiosas y que me dieron una gran luz de conocimiento y de paz sobre mi alma:

Vi un hombre con una túnica blanca seguido de jóvenes alumnos. Parecía la antigua Grecia. El sabio hombre de barba blanca se paraba ante una planta y decía a sus alumnos:

- Observad donde va la energía.

Casi todos los alumnos veían como unos tonos rosados y brillantes salían de la planta y se alojaban en los pulmones del maestro. Después de un rato éste preguntaba a su vez:

- Para que emplearíais esta planta:
- Para las afecciones pulmonares –respondieron los jóvenes.

Luego se paraba ante otra planta y se producía la misma acción, pero esta vez hacia el bajo vientre, luego se metía por los huesos, luego en otra de las plantas parecía dirigirse hacia la cabeza. En todos los casos, los alumnos calificaban las plantas en función de su videncia y el órgano afín donde se alejaba la energía.

En algunas ocasiones, veían en las plantas unos seres brillantes, de tipo humanoide, o con alas, con cola, y con variopintos colores que les hablaban suavemente y les decían para que era buena la planta donde vivían.

Así fueron conocidas en la antigüedad por los psíquicos los tratados de botánica. Luego se almacenaron estos conocimientos en tratados que hoy mismo conocemos y que la bioquímica y la botánica ha demostrado como eficaces.

Volvió el maestro a mostrarme imágenes, pero esta vez del mismo país del principio; es decir, China. Vi a un hombre anciano con barba blanca, que me parecía familiar y que observaba con atención como pequeñas culebritas de diversos tonos opacos pululaban por la piel del enfermo que estaba tratando. Veía asimismo como estas culebritas se acumulaban en puntos de reunión en muchas partes de la piel. Seguidamente con unas pequeñas agujas de espina de pescado, las introducía en dichos puntos de la piel del enfermo y salían despedidas hacia fuera, restableciendo la salud del cuerpo del enfermo. Luego el anciano anotaba estos puntos en un legajo y se reunía con otros colegas suyos que asimismo habían comprobado los mismos efectos.

- Así nació la acupuntura – Dijo el Maestro-.

Casi en el mismo segundo; pues así son las visiones del mundo astral, vi un hombre concentrado sobre unos mapas del cielo observando el cielo nocturno. De cada planeta y de cada estrella se desprendían imágenes cotidianas de la vida, emociones y sensaciones que él anotaba en sus papeles. También le vi en la cama hablando en trance con un ser de túnica blanca que le iba narrando las cualidades de cada constelación, cada planeta y cada movimiento de todo el conjunto.

- Así nació la Astrología – dijo el Maestro-

- ¡Comprendes ahora porque eres vidente! solo tus nietos te entenderán, y los nietos de tus nietos. No intentes que comprendan tus contemporáneos lo que estás viviendo, puesto que la venda cubre sus ojos.

- Sea pues así –dije yo resignado.

44.- Varias preguntas: ¿Tenéis armas? ¿Cómo vuelan vuestras naves? ¿De dónde venís? ¿Qué hacéis con los animales de la Tierra? ¿Tenéis bases en la Tierra? ¿Qué coméis?...

A veces hay contactos de "cuarto tipo" es decir, contactos directos con "ellos" que son esclarecedores, pues a lo largo de la conversación; casi siempre telepática, se responde a muchas incógnitas sobre la realidad extraterrestre. Tengo en mis archivos un contacto, que responde a unas cuantas inquietudes:

VISITANTES DEL UNIVERSO

Adolf Schneider

El siguiente incidente ocurrido en Venezuela hacia el atardecer del 7 de agosto de 1965, no ha sido publicado hasta ahora porque sus testigos

figuran entre las personalidades del país. Son tres, un ginecólogo y dos importantes industriales, propietarios de un consorcio que fabrica objetos de oro y plata, particularmente para la conmemoración de aniversarios. En aquel 7 de agosto, los dos industriales y el médico estaban inspeccionando la yeguada de un amigo, en San Pedro de los Altos, a 50 km aproximadamente de Caracas. Hacia las 16 horas, cuando estaban conversando sobre inversiones y cría caballar mientras admiraban la belleza del paisaje circundante, les llamó súbitamente la atención un rayo luminoso y deslumbrante en el cielo.

Poco después, ese rayo resultó ser una esfera que se hacía cada vez mayor y descendía lentamente en dirección a ellos. Primero lo tomaron por un helicóptero, pero no oyeron ruido alguno. Cuando el objeto estuvo a unos 100 m sobre sus cabezas, pudieron ver que se trataba de un disco gigantesco que irradiaba un resplandor amarillento, cegador, y tenía una mancha oscura en la cara inferior. No oyeron todavía ruido alguno, salvo, quizás, un zumbido muy leve, casi imperceptible. El más joven de los tres se atemorizó y quiso huir, pero el médico le cogió por el brazo y exclamó:

- ¡No corras ahora, hombre! ¡Es preferible aguardar aquí y observar!

Por fin, el objeto descendió decididamente hasta 1,5 m del suelo, distando de ellos 30 m, más o menos. De repente, surgió de la cara inferior, como pudieron comprobar los aterrorizados testigos, un ancho rayo luminoso que cubrió el suelo, y dentro de él vieron descender a dos seres que, según sus cálculos, median 2 m de altura. Tenían pelo claro, que les llegaba hasta los hombros, y vestían trajes de una sola pieza sin costuras y de aspecto metálico. Todavía inmóviles en sus puestos, pero totalmente acobardados, los testigos contemplaron cómo se les acercaban aquellos dos seres, hasta detenerse a unos 3 m de distancia. Entonces los tres testigos oyeron claramente estas palabras:

- ¡No temáis! ¡Tranquilizaos!

Lo más asombroso fue que los seres no movieron los labios ni parte alguna de su rostro. Los testigos oyeron aquella voz "en su cerebro", por decirlo así. Percibiendo su confusión, los hombres espaciales les apaciguaron con estas palabras:

- ¡Os estamos hablando directamente!

Entonces comprendieron los tres que se les estaba interpelando por conducto telepático. Luego siguieron las respuestas que oyeron los tres hombres en sus cabezas, con cada pregunta del ginecólogo. (Este se había repuesto antes que los otros dos, quienes parecían hipnotizados y callaban.)

- Pregunta: ¿Quiénes sois? ¿De dónde venís? ¿Qué buscáis aquí?

- Respuesta: Venimos de Orión con una misión de paz. Estamos estudiando la psique humana para adaptarnos a ella. Hay siete planetas habitados...
- ¿Podéis explicarnos cuál es el sistema propulsor de vuestros platillos volantes?
- (Con entonación algo colérica): Nosotros no tenemos platillos volantes. Son aparatos voladores anti gravitacionales (gravitelides). Se mueven mediante un núcleo de energía solar concentrada que crea una potente fuerza magnética.
- ¿Habéis superado, pues, la gravitación?
- Claro está.
- ¿Quiénes pilotan esas naves?
- Algunas, los espacitomeles, y otras, los mecanisoteles.
- ¿Qué significan esos nombres?
- Son seres del espacio, pero también autómatas.
- ¿Se asemejan unos a otros los habitantes de esos planetas?
- No. Hay algunos con forma definida. Nosotros, los de forma definida, tenemos más puntos de semejanza que los informes, de quienes miden un metro escaso y viven allá lejos, en los confines de la Osa Mayor.
- ¿Tenéis bases en la Tierra?
- Cada planeta que envía una expedición a la Tierra tiene por lo menos una nave, cuyo tamaño equivale a media Luna, y se mantiene oculta detrás del planeta Marte. Esa es la causa de que muchos de nuestros vehículos sean localizados cuando Marte se aproxima a la Tierra.
- ¿Viven algunos de vosotros entre nosotros?
- Sí, más de dos millones.
- ¿Habéis iniciado ya una mezcla de razas con nosotros?
- No. Hasta ahora sólo animales. Los hemos llevado a un planeta que desconocéis; allí los guardamos en grandes parques zoológicos donde hay otros animales que tampoco conocéis.
- ¿Qué coméis? ¿De qué vivís?
- Alimentos artificiales.
- ¿Qué opináis de nuestros vuelos espaciales?
- Son primitivos.
- ¿Poseéis armas poderosas?
- Sí. Tenemos un compresor de rayos que podría destruir la Luna de un solo golpe.
- ¿Habéis traído esas armas?
- No. Te lo repetimos: nuestra misión es pacífica. Pero tenemos pequeñas armas portátiles suficientemente potentes para impedir la explosión de una bomba de plutonio.
- Ahí concluyó el diálogo, pero los testigos recuerdan todavía haber oído las siguientes frases:

1- Que aquí, en la Tierra, estamos iniciando el desarrollo que ellos tuvieron ya hace mucho tiempo.

2- Que aparte de nuestro sistema galáctico existe una "vida de contrastes".

3- Que aportarán pruebas de su presencia en diversas partes de nuestro planeta.

45. ¿Por qué no nos ayudan a erradicar las enfermedades que tenemos en nuestro planeta?

Según la mayoría de los testimonios, existe una Ley Intergaláctica y Universal, que establece la no injerencia directa de especies más evolucionadas con la que lo son menos. En la mayoría de los casos, los seres que vienen de lo alto se califican de "Dioses" y comienza el dogmatismo, las castas sacerdotales, el pecado, etc., etc.

Pero aun así hay civilizaciones que se saltan estos protocolos y actúan sobre el ser humano en forma beneficiosa. Como he citado anteriormente, los antiguos patriarcas se beneficiaron de la tecnología alienígena consiguiendo una gran longevidad.

Pero recuerdo con cariño al gran investigador Salvador Freixedo, autor de varios libros muy esclarecedores sobre la venida e intenciones de estos alienígenas. Hay un relato muy bonito que debéis de conocer:

EL QUIRÓFANO QUE BAJÓ DEL CIELO

"Mundo Desconocido", nº 45" (Salvador Freixedo)

Sucedió en el Perú el año 1960 en un lugar llamado Ballanca a cien kilómetros al sur de Chimbote y en las inmediaciones de una gran central hidroeléctrica. El testigo principal del cual tengo toda una grabación prolija, no sólo sobre el hecho que voy a narrar sino de nada dado a imaginaciones y diametralmente opuesto a todo aquello que huelga a misticismo o realidad no tangible.

Su primera relación con el fenómeno OVNI fue un apagón momentáneo que se produjo en la central. Cuando salía de su oficina furioso a media noche para ver cual había sido la causa, oyó que uno de sus ayudantes, llamado Quirós, aterrado decía con voz entrecortada: - ¡Han vuelto a bajar esa gente tan extraña! Casi no tuvo tiempo de preguntarle qué gente, porque se dio cuenta de que, a pesar de ser media noche, fuera de la central estaba todo iluminado como si fuese de día. Se dirigió a toda prisa hacía afuera para investigar la fuente de la luz, cuando vio en el extremo de la explanada una nave grande en forma de lenteja y cuando estaba contemplándola sin salir de su asombro, vio a dos individuos que hablaban entre sí y cayó instintivamente en la cuenta de que ellos eran la "gente extraña" a la que se había referido Quirós.

Sin dudarle un momento y malhumorado se dirigió a ellos preguntándoles qué hacían allí y si no sabían las consecuencias tan nocivas que produce un apagón, aunque sólo fuese momentáneo. Ellos se sonrieron y le dijeron que no eran responsables del apagón. Le añadieron que no venían a hacerle daño a nadie y comenzaron a explicarle cómo ellos estaban viniendo a la Tierra desde hacía muchísimos años desde su propio planeta llamado Apu.

El yugoslavo lejos de calmarse con esta explicación prorrumpió en una serie de insultos contra ellos, y les dijo que no les creía absolutamente nada de las tonterías que estaban diciendo y que tenían que irse inmediatamente de los terrenos de la central hidroeléctrica. Sin oír más explicaciones se dio media vuelta y, siempre furioso, se dirigió de nuevo hacia el interior del edificio; pero antes de entrar, recordándose del extraño vehículo que había visto al extremo de la explanada se volvió para mirar a ver si estaba todavía allí rodeado de aquella luz tan extraordinaria. El vehículo en aquel momento estaba elevándose verticalmente hasta una altura de unos 1.000 metros alcanzando después de esa altura una gran velocidad que lo hizo perderse enseguida en el espacio.

A pesar de todo esto nuestro hombre no se dejó impresionar y aunque no dejaba de darle vueltas en la cabeza todo lo que había visto aquella noche, sin embargo, ni lo comentó con nadie ni cambió en nada su régimen de vida, tratando de olvidar todo el incidente como algo que uno ha soñado y que no tiene ningunas consecuencias.

Poco tiempo después, cuando cazaba venados en alturas de la cordillera de los Andes superiores a los 4.000 metros, volvió a tener otro encuentro en el que entró en conversación más amigable con ellos. Tras este encuentro vinieron otros en los que siguió recibiendo nuevas noticias e instrucciones algunas de ellas muy interesantes.

Sin embargo, quiero hacer hincapié en uno de estos encuentros con los "extraterrestres" al que, como dije anteriormente, considero clave para entender un aspecto intrigante de la historia humana.

Cierto día que nuestro ingeniero se dedicaba a su pasatiempo favorito, la caza, desembocó en un pequeño valle cerrado, rodeado de cerros altos. Se extrañó al ver un pequeño grupo de indios en torno a algo que no podía ver muy bien desde la distancia. Acercándose pudo distinguir que los indios estaban todos reunidos alrededor de un niño tirado en el suelo y cubierto por una gran cantidad de ropa. El niño daba la impresión de estar muy mal, pues ya no tenía color y todos los indicios eran que se estaba muriendo.

El ingeniero fue recibido con gran frialdad y desconfianza y cuando preguntó qué le pasaba al niño le dijeron que se había caído entre unas rocas y que se había fracturado algunos huesos. Viendo el estado desesperado en que se encontraba y viendo al mismo tiempo la tristeza y resignación de sus padres y familiares les dijo que él se ofrecía a llevar al niño hasta el hospital

más cercano si ellos se lo llevaban hasta su jeep que estaba mucho más abajo en la montaña, bastante distante. Los padres del niño se inquietaron mucho con esta oferta de ayuda y cuando el ingeniero les volvió a insistir que tenían que llevarlo al hospital porque el niño estaba en un grave peligro, ellos rehusaron vehementemente.

Intrigado entonces el ingeniero ante aquella actitud de los padres y ante la fuerte oposición a que él hiciese algo, a pesar de que se daban cuenta de que el niño estaba muy grave, les preguntó que por qué ellos no querían que fuese llevado al hospital si sabían que el niño iba a morir si no lo hacían. Entonces ellos con toda naturalidad le contestaron con estas palabras:

- Porque Dios va a venir a curarlo.

Esto llenó aún más de estupor al yugoslavo al no poder explicarse qué relación tenía Dios con aquello. Cuando ya tras haber insistido mucho con los indios había decidido irse y dejar al niño a su suerte, vio cómo un OVNI en todo igual al que él mismo había visto meses antes en la central hidroeléctrica se precipitaba a toda velocidad desde la altura posándose suavemente a poca distancia del grupo de indios. Estos lo recibieron con gritos de alegría viéndose claramente en sus rostros que eso era lo que ellos estaban esperando allí desde hacía mucho rato.

Enseguida salió de la nave una mujer, con un traje de mallas no muy ajustado y de aspecto completamente humano y se dirigió hacia donde estaba el niño. Varios indígenas lo llevaron enseguida hacia la nave en la que permaneció por espacio de unos 15 minutos. Al cabo de ese tiempo el muchacho salió por su propio pie por la portezuela de la nave y se dirigió corriendo hacia sus padres, dando saltos y lanzando piedras para que viesen que no sólo había recobrado todas sus fuerzas, sino que ya tenía el brazo completamente bien. Todos los indígenas prorrumpieron en gritos de júbilo mientras rodeaban al muchacho y lo palpaban para ver cómo había quedado.

La seudo extraterrestre le explicó al yugoslavo cómo habían hecho la operación en tan poco tiempo; según ella habían desintegrado todas las partículas enfermas y las habían integrado de nuevo poniendo cada cosa en su lugar. Dije seudo extraterrestre porque la mujer había nacido en nuestro planeta y hacía ya 47 años había sido llevada por extraterrestres auténticos a su planeta Apu en donde se había aclimatado completamente llegando a ser como uno de ellos.

Una de las circunstancias que más nos interesó en toda la larga narración del ingeniero, fue la cantidad de veces que él en sus correrías por las alturas de la cordillera en busca de venados y osos, se encontró a grupos de indígenas, sentados tranquilamente alrededor de extraterrestres oyendo atentamente la conversación de éstos. A lo que parece, en aquellas latitudes la comunicación de los "dioses" con los indios sigue siendo como lo fue en

tiempos pasados cuando las tribus aborígenes los consideraban dioses y les rendían algún tipo de culto. El hecho de estar esperando con el niño enfermo a que ellos bajaran nos dice que de antemano sabían de alguna manera que "dios" iba a venir; bien sea porque solían descender allí regularmente en fechas fijas o porque se habían comunicado con alguno de los indios para decirles cuándo y dónde iban a venir, o también porque los indios tenían alguna manera de llamarlos y de comunicarse con ellos. El hecho es que el ingeniero yugoslavo los sorprendió varias veces en este tipo de reuniones desconocidas para todos los "civilizados" de la región.

De hecho, en una ocasión en que él los había sorprendido y había incluso participado en la conversación, cuando ya los extraterrestres se habían ido a su nave y él se disponía a bajar de la montaña, uno de los jefes se le acercó y le suplicó que no dijese nada a las autoridades de lo que había visto allí.

Cuando él preguntó la razón para esta súplica, le dijeron que si las autoridades se, enteraban era muy probable que mandasen soldados para ver qué estaba pasando allí o que iniciasen alguna investigación y esto probablemente haría que sus amigos del cielo no volvieran más, lo cual a ellos les daría mucha pena porque se sentían protegidos con su amistad"

Otro contacto de "cuarto tipo" muy bonito, recoge la intervención directa de cirugía espacial sobre un accidentado. Además, este contacto responde a muchas de las preguntas de este extenso cuestionario. Fue uno de los contactos que más me impresionaron en su día y no me resisto a dejarlo en el archivo sin que lo conozcáis:

"¡UN OVNI ME SALVO LA VIDA!

La ley cósmica del amor al prójimo. Esperanza y realización del hombre
prólogo del editor de Hans P. Klotzbach

No existe duda de que el hombre se encuentra hoy, en pleno siglo XX, en una situación de "decaimiento de todos los valores". Demasiado a menudo perdemos de vista el significado más profundo sobre los hechos y los acontecimientos de este mundo dominado por la materia. Y es entonces cuando se vuelve actual lo que ya afirmara Heráclito en el año 500 AC. "La verdad se sustrae de la evidencia por su inverosimilitud".

Me ha sido impuesto un silencio durante diez años, antes de que se pudiera publicar esta experiencia vivida por un querido amigo mío y en ese tiempo ha crecido en muchos de nuestros contemporáneos el deseo de una ayuda, ya sea interior que desde lo alto.

Deseo citar algunos pasajes de la Biblia que tienen relación con esta mi publicación:

"Las cosas que ojo no han visto, y que oído no han escuchado, ni se le antojó al corazón de hombre, son las que Dios ha preparado para aquellos que le aman." (I Corintios. 2,9.)

Y, además:

"...Puesto que nosotros conocemos en parte, y en parte profetizamos; pero cuando la perfección venga, lo que sólo es en parte será abolido." (I Corintios 13, 9 10)

Kriens Luzern, 4 de febrero de 1962. (golf Koch).

¿Qué puede dar al hombre, sino la verdad? (Schiller)

Mis queridos amigos:

La aventura que estoy a punto de narraros ha modificado mi carácter y ha probado mi paciencia de una forma tan extraordinaria, que me resulta posible, aún hoy, recordar claramente cuanto me ocurrió hace ya tantos años.

Muchos no creen en cosas de este tipo porque no las han vivido personalmente. Pero cuando se dice que ni tan siquiera la voluntad puede ser vista, sino las obras que con ella se realizan, entonces se argumenta que son "juegos de palabras". Las pruebas tienen mucha importancia en la vida humana. Si se hace una afirmación que la parte contraria no acepta incondicionalmente, enseguida es preguntado: "¿puedes demostrarlo?". Esto es cuanto me ocurre a mí. Por ahora mi experiencia no puede ser demostrada, pero llegará el tiempo en el que estos sucesos si lo serán.

Ni el saber, ni la inteligencia nos vuelven capaces de comprender determinadas cosas, sino la Gracia del Gran Maestro. Hubiese tenido que emprender este trabajo hace ya mucho tiempo, pero siempre me faltó el valor, por las razones que ya he dicho y porque también me preguntaba por qué tenía que hacerlo. Esta situación no sanó con la soledad, es más, empeoró hasta que comprendí que tenía que contar mi aventura. No depende de los extraterrestres si el programa planetario se realizara sino de aquellos que desarrollan tal programa en los distintos países y, además, por todos nosotros.

Al mismo tiempo somos tan presuntuosos que consideramos todo lo que no se adecua a nuestra mentalidad como imaginaciones fantásticas y ésta es la razón por la que además de mi preciso deber de callar hasta el día en el que se me permitiría hablar ha retrasado la publicación de mi experiencia.

(Hans P. Klotzbach).

CERCA DE LA MUERTE

Ha llegado el tiempo de contar cuanto me ocurrió en el ya lejano 25 de mayo de 1948. Me decido en dar este paso sólo ahora ya que me fue impuesto un silencio de 10 años y, además, porque en todo este tiempo he tenido siempre el temor de ser tomado por un loco.

En el mencionado día me disponía a pasar clandestinamente la frontera de Luxemburgo. (Digo para tranquilidad vuestra que el motivo no era debido por ninguna razón criminal). Y puesto que ya había trabajado en aquel país, conocía muy bien la situación de la frontera y sabía también que se podía pasar fácilmente viajando en los vagones de carbón que no sufrían ningún tipo de control a lo largo de toda la frontera. En esta forma ya conseguí pasar en una ocasión y quería volver a intentarlo.

En Igel, cerca de Trier, encendí un cigarrillo y esperé a que oscureciese mientras me vestía con un mono que me cubría mis vestidos para protegerme del polvo del carbón.

Habría pasado una hora cuando vi., con enorme susto por mi parte, a una figura humana delante de mí; o, mejor dicho, la intuía, puesto que no podía ver todo el cuerpo, sino solamente las piernas y los pies. Tenía miedo de que me hubiese visto y de que viéndome me impidiese realizar mi plan. El hombre sabía que me encontraba allí y me dijo: "Salga tranquilamente, no debe temer nada de mí". Hubiese querido responderle, pero algo me retenía. Salí de mi escondite y dijo: "Sólo deseo ayudarle", puesto que no respondí, continuó diciendo: "Preste, pues, atención. Si realmente quiere pasar al otro lado de la frontera, no vaya entonces hasta Wasselbiling (estación en la frontera de Luxemburgo) sino que salte del tren antes, o sea de la parte alemana. Intente después pasar el río Sauer para poder llegar al otro lado. La frontera está siendo muy controlada últimamente y tiene pocas posibilidades de poder pasarla. ¡Buena suerte!". Dicho esto, desapareció en la oscuridad sin que pudiese agradecersele.

Después de una hora casi el tren se puso en movimiento. Sabía que el trayecto hasta la frontera duraba casi media hora por lo que transcurrido ese lapso de tiempo me preparé para saltar del tren un poco antes del puente que atravesaba el río. Salté en la dirección justa, pero no calculé bien la distancia que me separaba del tren para evitar ser arrollado por las ruedas. De repente sentí un terrible dolor en las piernas. El único pensamiento que me cruzó por la cabeza fue el de "Fuera del tren". Me lancé por lo tanto al costado y esperé a que pasasen todos los vagones. Después de un rato me di cuenta de que el tren ya había pasado y me sorprendí por mi calma. Entonces quise alzarme, pero sentí un gran dolor y grité muy fuerte. La reacción del shock me hizo reaccionar enseguida comenzando a temblar y a sentir una gran debilidad; a pesar de ello conseguí, pasados unos instantes, examinar mis piernas, no podía tocarlas puesto que el dolor me desmayaba. Lo que vi no me daba ciertamente valor, sólo había sangre, mucha sangre! Brotaba sin cesar. Entonces me cogió un miedo paralizante, sabía que me desangraría si no se me prestaba ayuda y sabía también que

nadie podría ayudarme porque en aquella línea fronteriza no pasaba nunca nadie, motivo por el cual precisamente había escogido aquella zona. Un último aliento de vida, tal vez el instinto de supervivencia me hizo por tres veces más gritar pidiendo ayuda, pero nadie acudió. Sentía cómo cada vez me volvía más débil y cómo se me cerraban los ojos. Comprendía que si no ocurría un milagro moriría a los pocos minutos. Este pensamiento me dejó frío y no tenía ningún miedo. Aunque no había rezado nunca, y ni siquiera lo hice en esa ocasión algo tenía que haber en mi subconsciente que me obligaba a concentrarme y a no perder las esperanzas; mi subconsciente, desesperadamente, pedía aún ayuda. Después me invadieron oleadas de estremecimientos cálidos y fríos que sentía que no provenían de mí sino de afuera y de una forma pulsante que al mismo tiempo me compenetraban. Me sorprendí del hecho de que mi cerebro fuese capaz de captarlo y grabarlo. De repente escuché una melodía, una música estupenda, indescriptible. Con un último resquicio mental pensé: "¡Esta es la muerte!" y me precipité en la noche más profunda.

EL MILAGRO DE LA SALVACIÓN

No sé cuánto tiempo estuve inconsciente. Mi primer pensamiento cuando desperté era tratar de saber en qué lugar me encontraba. Una extraña luz azul me envolvía, era una luz radiante de belleza inexpresable. No oía ningún leve rumor. Poco a poco me acordaba de lo que me había ocurrido. Extrañamente no pensaba para nada en mis piernas heridas y me decía: por lo tanto, esta es la muerte. ¿Y si fuese cierto, acerca de lo que se dice, de lo de la vida después de la muerte? Tenía una sensación extraña, me sentía libre y feliz en vez de triste por haber muerto. Pero por lo que sabía sólo el alma y no el cuerpo se va al más allá; pero el alma me la imaginaba siempre de materia etérea y no densa. Me palpé el cuerpo y constaté que en efecto no era "etéreo", sino material del todo. Tranquilizado por este hecho me alcé y entonces me vino al recuerdo mis piernas heridas, me las toqué y di un salto de sorpresa, ni sentía dolor ni había marcas de la herida. Esta constatación me chocó de tal forma que creo que me quedé perplejo pensando un buen rato.

Entonces se apagó la luz azul y me vi inmerso en una luz que puedo definir como de un tenue color verde. Así me fue posible observar detalles y cosas que no pude identificar ni relacionar con ningún objeto conocido por más que me vinieran a la mente todos mis conocimientos técnicos.

Había tubos de vidrio que se entrelazaban en una confusión aparente, pero tenía la impresión de que este aparente desorden tenía como perfecta base un orden preestablecido. Por estos tubos, y de forma rítmica, circulaba una determinada sustancia que desconocía. No puedo afirmar si se trataba de líquido o de gas. Me di cuenta entonces que me encontraba sobre una especie de cama hecha con un material que se adhería y se adaptaba perfectamente a mi cuerpo. De esta cama se desprendía un comfortable calor que se ajustaba a mi temperatura corporal.

Traté de encontrar la fuente de la que surgía la luz, pero no la encontré. Me daba la sensación como si saliese directamente de las paredes. Esta luz dominaba el ambiente, y digo "dominaba" porque ningún vocablo me parece más adecuado para definir aquella plenitud lumínica. Tenía curiosidad y al mismo tiempo estaba excitado y me puse a pensar; sólo había dos posibilidades: o me encontraba en un hospital supermoderno o si no en vez de morir, me había vuelto loco. Era incapaz de proferir palabra alguna, era como si hubiese perdido la voz. No sé durante cuánto tiempo me quedé sentado meditando hasta que de repente tuve hambre. Y con el pensamiento "tengo hambre" llegó la explicación del "milagro" que me estaba ocurriendo.

CONVERSACIÓN Y COMIDA EN LA NAVE ESPACIAL

Fue cuando, de repente, alguien me habló. Era una voz agradable, creo que masculina, que me dijo: "¡Te has despertado, hermano! ¿Cómo te encuentras?"

No estaba en grado de responder, la voz no salía de la garganta. No se trataba de miedo, sino de estupor. Los pensamientos se agolpaban y hubiese querido hacer muchas preguntas: ¿dónde estoy? ¿Quiénes sois? ¿Qué me ha ocurrido?

Con gran sorpresa para mí, me venían las respuestas a las preguntas que había formulado mentalmente:

"Son muchas las preguntas que me haces, amigo, pero deseo responderte. Te encuentras en una nave espacial, tal como las llamáis vosotros, o platillo volante. Nosotros somos la tripulación de este "deslizador" (dijo precisamente "deslizador"). Te recordarás que te heriste y ello te hubiese costado la vida, porque te habrías desangrado. No sabemos cómo te ocurrió, nosotros sólo percibimos tus impulsos mentales que pedían desesperadamente ayuda y te ayudamos, porque así lo quiere la Ley Cósmica. Desde nuestro punto de vista el accidente no era muy grave y con nuestros sistemas hemos podido ponerlo todo en su punto. Comprendemos también tu sorpresa, pero no podemos hacerte saber todo lo que quisieras, porque ello te supondría una confusión mental. Por el resto sientes hambre y esto es a que hace dos días de vuestro tiempo que no has comido pero tu hambre demuestra que tu cuerpo está sanado".

En este instante la voz se interrumpió, pero inmediatamente después sentí un ligero rumor. Me resultaba muy difícil con las palabras explicar lo que sentí. Era como el sonido débil pero persistente que producen dos vasos cuando chocan, con la diferencia de que este sonido persistía y era audible. Esto duró durante unos cinco minutos para después cesar repentinamente. Volví entonces a escuchar nuevamente la voz:

"No debes temer. Solamente hemos renovado la atmósfera porque la nuestra no la adapta tu cuerpo. Acércate ahora al punto luminoso que ves en la habitación".

Me alcé y me encaminé hacia el punto que se me indicaba, pude así constatar que la sala era circular, con el techo en forma de cúpula, de un diámetro de unos 16 m. No sabía de qué tipo de material estaba construido. Cuando llegué al punto volví a escuchar la voz que me decía: "ahora toca ese punto luminoso". Lo hice tal como me fue dictado y con una gran sorpresa por mi parte vi como una parte de la pared, de casi un metro de lado, se abrió. Pude ver otra estancia, más pequeña, donde sólo había una pequeña mesa y una silla. Como empujado por una mano invisible, me adentré en esta habitación. Pude contemplarla bien y observé que la silla estaba hecha con el mismo material del lecho donde había estado reposando anteriormente. La habitación era más o menos la mitad en dimensión, el suelo estaba hecho con un material que se asemejaba a nuestro nácar, pero este emanaba una extraña luz fluorescente que proporcionaba un efecto realmente relajante a todo mi organismo. El color era también parecido al verde. Me daba la sensación que no se trataba de nácar, sino que se trataba de un material que sólo se conocía y se trabajaba en aquel planeta. La cosa más extraña era en cambio la mesa puesto que no tenía patas de apoyo, sino que estaba como suspendida en el aire, contrastando todas las leyes físicas.

Su forma era redonda y estaba constituida con idéntico material que el del pavimento. Me senté en la silla y pude constatar que la mesa resultaba estar demasiado baja para mi estatura. Intenté alzarla un poco y, extrañamente, cedió a mi esfuerzo, que fue leve, y quedó quieta en el punto en el que la había dejado, seguidamente, y pensando que cedería al peso, apoyé los codos, pero ni siquiera se movió un solo milímetro. Todo esto no me sorprendió porque hasta cierto punto me pareció bastante lógico. Sobre la mesa se hallaban varios tazones de distintas formas. Extraños, pero no abstractos, sólo que eran de una forma totalmente nueva para mí. Estaban hechas de cristal puro o si no, estaban obtenidas de haber trabajado piedras preciosas. No pregunté este particular.

Pero a pesar de la belleza de cuanto me rodeaba, perdí un poco el apetito cuando vi lo que me había sido preparado. Los tazones solo contenían fruta. Fruta que nunca había visto en la Tierra. Yo soy un gran comedor de fruta, pero con el hambre que tenía en ese momento, cuanto me estaba siendo ofrecido, me desilusionaba. Pude distinguir 12 tipos de fruta, pero entre ellos no se asemejaban ni en el color ni en la forma; colores que variaban del rojo al amarillo, del verde al azul. Tampoco como sabor me recordaban las frutas de la Tierra; uno se asemejaba al ananás y al jengibre juntos, otro era tan grande como una manzana, aunque su aspecto asemejaba a una fresa grande, pero con sabor a nuez, el de forma de nuez sabía a un albaricoque con un color amarillo claro. De beber me dieron un zumo de fruto que era incoloro de sabor muy bueno y de un gran poder revitalizador.

A pesar de todo, mi pensamiento debía estar imaginando algo más sustancioso, carne por ejemplo y a esto que oí de nuevo la voz que me dijo:

- Te sorprendes por el tipo de alimentos que te hemos preparado y quisieras otro, pero nos sabe mal no poderte complacer. Nosotros nos alimentamos sólo de frutas y de plantas muy nutritivas; somos, como decís vosotros, vegetarianos puesto que la LEY CÓSMICA impone NO MATAR y nosotros, no sólo CONOCEMOS esta ley, SINO QUE LA APLICAMOS. Pero no temas que esta fruta pueda hacerte daño, al contrario, contiene todas las vitaminas y los componentes nutritivos que le son necesarios a tu cuerpo. Queremos agregar que, si tu raza hubiese vivido desde el principio una vida natural, como hacemos nosotros, también vosotros llegaríais a una edad de 800 a 900 años al igual que nosotros.

Nosotros no estamos obligados a llevar tal vida vegetariana, no, tal deseo sale de nosotros mismos y tu comprenderás que un hombre que ha superado todo deseo de placer corporal es capaz de vivir de una forma espiritual sana. (Yo he seguido este consejo después y he podido constatar la veracidad de cuanto me afirmaron).

Escuchando la agradable voz, acabé casi de comer, por lo que quedé sorprendido cuando ésta enmudeció. Pero pronto tuve que aprender cosas que eran de gran importancia, ya sea para mí que para la humanidad entera...

LA MISIÓN QUE ME ENCOMENDARON

Continuó diciendo la voz:

- Ahora escucha, hermano, cuanto debemos decirte. Casi has acabado de comer. Toma por último la fruta que está ante ti, está separada de las demás, cómela. Pero antes escucha: no te olvides de nada y sigue atentamente el consejo que ahora te daremos:

Nosotros pronto deberemos abandonar tu planeta porque podemos estar aquí solo un tiempo limitado y no podemos llevarte con nosotros al nuestro. En compensación te damos una misión para que cumplas. No pongas objeciones, 'porque sabemos que has sido elegido, porque eres idóneo para esta tarea'. Por lo tanto:

Cuenta a los hombres de tu planeta tu experiencia y háblales de nosotros. DÍLES QUE SOMOS LOS GUARDIANES DEL UNIVERSO Y QUE AYUDAREMOS A TODOS LOS HOMBRES PACÍFICOS. Queremos darles la esperanza, para superar la desesperación que sentirán, puesto que vuestro planeta va al encuentro de un tiempo en el que reinará el dolor y el caos.

A la pregunta que mentalmente formulé de en qué tiempo y cómo debía imaginármelo, la voz continuó:

- Es el tiempo de la NUBE CÓSMICA. Esta nube oscurecerá la Tierra en un tiempo no muy lejano. Entonces se desencadenará una gran guerra entre los pueblos que será la siguiente: vuestros científicos estarán convencidos que la nube no será un fenómeno natural, sino una nueva arma enemiga y con este pretexto se desencadenarán en guerra una nación contra otra.

Estos acontecimientos provocarán grandes cambios en vuestro planeta, y estos cambios desencadenarán un indescriptible shock en todos los organismos regidos por un sistema nervioso. Pero ANTES que esto ocurra habrá otros problemas para afrontar'.

Nuevamente surgió la pregunta: ¿cuándo ocurrirá todo esto? y obtuve la siguiente respuesta:

- A esta pregunta, hermano, no puedo responderte, pero te puedo decir aún: NOSOTROS MISMOS TENÍAMOS QUE ESPERAR UN CIERTO TIEMPO PARA PODEROS OFRECER UN PUNTO DE APOYO. ESTE TIEMPO ESTÁ ACABANDO: ¡QUIEN BUSCA PAZ ENCONTRARÁ PAZ!

Leo en ti aún muchas preguntas, hermano, y estoy contento de ver que buscas sacar un mejor provecho de este nuestro encuentro y de esta situación. Por ello quiero contestar todavía a algunas preguntas mientras que en ti no creen confusión.

En este punto debo afirmar sinceramente que había preguntado con el pensamiento cuanto a continuación exactamente me fue respondido sintiendo después vergüenza de mi curiosidad, si bien por la primera vez tuve una intuición. Un pensamiento me atravesó por la mente: ¡estos seres no pueden ser humanos! pero enseguida obtuve la respuesta:

SI BIEN SOMOS HOMBRES CON UN ORGANISMO COMO EL VUESTRO, ESPIRITUALMENTE, Y ESTO LO DECIMOS SIN ÁNIMO DE PRESUNTUOSIDAD, ESTAMOS MÁS EVOLUCIONADOS QUE VOSOTROS. Esto nos autoriza, como CONSEJEROS Y MENSAJEROS DEL TODO, de ser vuestra ayuda en los momentos difíciles. A tus preguntas sobre nuestra técnica y qué hemos realizado hasta hoy en el campo de la ciencia habría mucho que decir, no podrías comprenderlo y te confundiría las ideas en perjuicio de tu misión. Por lo tanto, no me alargo en contarte las dificultades que también nosotros tuvimos que superar a su tiempo, pero estas preguntas también te serán respondidas y aclaradas con el tiempo.

También el hecho que usamos el "tu" te sorprende como veo. Mira, hermano, entre vosotros existen muchos malos y estos conceptos están formados para crear distancias entre vosotros que sois hermanos. Pero así nunca podréis iros al encuentro, entenderos y estimaros, por lo tanto, siempre existirá solamente odio y enemistad, pero nunca AMOR y precisamente de esto tendréis mucha necesidad. Para explicarte estas cosas, hoy, no hay mucho tiempo, pero en los años venideros tendrás intuiciones que te permitirán comprenderlo todo más detalladamente. Por lo que respecta al futuro de aquellos que conocen y respetan la LEY CÓSMICA y que tratan de aplicarla, que les sea dicho:

La LEY CÓSMICA, que es santa e intocable, no se puede eliminar fácilmente con un gesto de la mano o definirla como una 'tontería'. Sabeos que para muchos de vosotros esta LEY es fundamental y a ellos les decimos: Vosotros superaréis espacio y tiempo en una forma natural e inofensiva y os acercaréis al origen de las cosas, o sea a DIOS. AHÍ AFUERA OS ESPERA UN UNIVERSO. Haced todo lo que está en vuestro poder para hacer conocer la LEY CÓSMICA, porque no está en juego sólo vuestra existencia, sino la misma existencia de vuestro planeta. A otros no les quedará, en la hora del caos, más que gritar auxilio y ponerse sobre los que les son queridos para protegerlos con su cuerpo.

Nosotros tratamos de guiar vuestro futuro hacia el lado POSITIVO de las cosas, pero parar las fuerzas negativas no lo podemos hacer. ESTA FACULTAD NO NOS ES DADA POR NUESTRO GRAN MAESTRO; ESTO LO DECIDE SÓLO ÉL. Depende de vosotros parar el caos, porque os ha sido dado un ESPÍRITU y el libre albedrío. VOSOTROS HABÉIS HECHO DEL GRAN MAESTRO, QUE ES TAMBIÉN VUESTRO SEÑOR Y DIOS UN CUENTO ANTES DE HABERLE ENCONTRADO. Esta realidad podrá reivindicarse sobre vosotros, pero no como castigo de DIOS, como vosotros creéis a menudo, no, solamente VOSOTROS tendréis la culpa! Ya vuestros antepasados superaron los límites, empujados por su presuntuosidad.

Si hubieseis impedido las tremendas destrucciones que llevaron a la muerte a tanta humanidad; si hubieseis sido tan sabios que habríais dedicado todos los esfuerzos que se dedicaron para hacer la guerra, para hacer sólo obras de bien y de paz, vuestro espíritu habrá evolucionado y no temeríais la muerte. ¡También hoy vivís en un estado de gran presunción, obcecados por el progreso tecnológico! ¡Pero al final de vuestro camino sólo encontraréis muerte y desesperación si no os arrepentís!

Nosotros invocamos constantemente el perdón para la humanidad entera a nuestro GRAN MAESTRO. Pero como ya te he dicho hemos venido para ayudaros en vuestra hora crítica. Todo esto, hermano,

no lo puedes entender hoy, pero un día verás las cosas claramente y actuarás en consecuencia. TAMBIÉN A TU PREGUNTA DE QUE, SI YA HEMOS VISITADO VUESTRO PLANETA ANTERIORMENTE, PUEDO RESPONDERTE AFIRMATIVAMENTE. Muchos “deslizadores” fueron enviados desde nuestro planeta a la Tierra y todos tenían la tarea de traer la LEY CÓSMICA. Porque todos los hombres que viven según una ética espiritual, serán llevados fuera del caos, así lo impone la LEY CÓSMICA.

- ¿Estás preparado ahora para asumir tu misión?

Después de todo cuanto había aprendido estaba tan confundido que no me fue posible responder y tenía la impresión de encontrarme ante un tribunal examinador. Después sentí invadirme por una fuerza y unos conocimientos que nunca me había imaginado y que pasaron por mi mente. Cómo si las hubiese sabido desde siempre. Y es así.

- 'Nosotros sabemos que tu respuesta sería afirmativa. Pero te quiero dar un consejo: ¡Entrarás en contacto con personas que piensan como tú, pero estate atento de los FALSOS PROFETAS que representan la negatividad en el universo! La posibilidad de distinguir el bien del mal te ha sido dada, por lo que te decimos: ESPERA DE OCHO A DIEZ AÑOS DE VUESTRO TIEMPO ANTES DE CONTAR A LOS HOMBRES DE TU PLANETA TU ENCUENTRO CON NOSOTROS. Y también en ese entonces te serán puestas dificultades, pero nosotros te estaremos cerca y te ayudaremos en todas las formas. En el momento oportuno nos pondremos en contacto espiritual contigo, para darte a conocer la tarea que tendrás que llevar a término, en acuerdo con la LEY CÓSMICA.

A mi pregunta sobre cómo podría percibir tal contacto, me fue respondido:

- Te acordarás que cuando perdiste el conocimiento, tuviste la sensación de percibir oleadas de energía que nosotros emanábamos. Estas oleadas las sentirás cada vez que queramos entrar en contacto contigo. Cómo esto se produce, no lo podrías entender y no es importante para ti. Vosotros lo llamáis telepatía, pero este término no resulta apropiado puesto que se trata de otro procedimiento. QUEREMOS DECIRTE QUE HEMOS ELEVADO TU COEFICIENTE DE INTELIGENCIA EN UNA MEDIDA QUE PARA TI TE RESULTA SOPORTABLE, ESTO TE CONSENTIRÁ OCUPARTE DE COSAS A LAS QUE ANTES NO HABÍAS PRESTADO INTERÉS Y QUE TE SERVIRÁN PARA EL CUMPLIMIENTO DE TU MISIÓN.

NOSOTROS REGRESAREMOS Y VENDREMOS TAMBIÉN A TI. CUANDO OCURRIRÁ ESTO NO TE LO PODEMOS DECIR, AUNQUE LO

QUISIÉRAMOS, PORQUE LA DECISIÓN CONCIERNE A NUESTRO GRAN MAESTRO'.

Después cayó el silencio. Un silencio tan grande que pude sentir la sangre correr por mis venas, percibí de repente que no estaba solo; algo estaba conmigo. Tenía una sensación que no sabría definir. Mis sentidos se habían agudizado como nunca anteriormente. Jamás me hubiera imaginado cuán fuerte podría ser la sensibilidad humana. La voz me dijo aún estas palabras:

- "Ahora come el fruto, hermano, ¡Salud a ti! y icalla, no lo olvides, calla!".

Me comí inmediatamente el fruto, tras lo cual caí en un sueño profundo.

DE NUEVO SOBRE LA TIERRA.

Cuando me desperté, me encontraba en Luxemburgo, en un bosque que me resultaba vagamente familiar y que estaba cerca de la frontera. No sabía cómo había llegado ni cuánto tiempo había pasado, todo cuanto me había ocurrido me parecía fantástico e irreal por lo que lo primero que hice fue acercarme al pueblo más cercano para preguntar la fecha, así pude saber, con gran sorpresa para mí, que habían pasado cuatro días desde mi salto en el tren. ¡Entonces no se trataba de un sueño! Esto también porque mis piernas estaban perfectamente sanas, mientras que los pantalones estaban hechos trizas y ya sean éstos que los zapatos estaban cubiertos de sangre coagulada.

De todos modos, pensaba, yo no vi el "deslizador" desde afuera, solamente se me dijo que estaba dentro de uno de ellos, pero estaba seguro que mi aventura no había sido "metafísica" sino perfectamente real.

No me quedé más de 14 días en Luxemburgo. Sentía el impulso de regresar a casa. ¡Tenía que regresar a casa! en aquél entonces aún no comprendía qué era ese "algo" que me empujaba a hacerlo. Ahora sé que se trataba de la misión encomendada que me imponía volver a mi país.

Hubo otro hecho que se produjo entonces al cual no le di importancia llamándolo "suerte" o "casualidad". Hoy sé que no se trataba de casualidad, sino más bien de la ayuda de un extraterrestre.

DE REGRESO A LA FRONTERA.

Puesto que me encontraba en aquel país desde hacía solamente 14 días no disponía todavía del permiso de residencia, por lo tanto, pretendía regresar de la misma forma clandestina. Pero tras pensarlo, decidí hacerlo legalmente y los acontecimientos se desarrollaron de la siguiente forma:

Para obtener el permiso antes mencionado me había hecho una fotografía que aún conservaba conmigo. Me presenté ante el ferroviario en servicio

para explicarle mi situación y rogarle que me ayudase. Esto era un poco arriesgado, pero lo intenté legalmente. El empleado se mostró muy sorprendido por mis pretensiones, pero me dijo que me dirigiese al aduanero de servicio. La idea de arriesgarme a pasar tres semanas en la cárcel por paso clandestino de la frontera no me hacía gracia, pero no obstante me encaminé hacia el aduanero, esperando una ayuda desde lo alto.

En la oficina sólo se encontraba él y le expliqué mi situación. Dado que no podía contarle toda la verdad, le mostré la fotografía y le pedí ayuda para pasar la frontera. Para mi sorpresa no sólo no se rio de mis pretensiones, sino que además fue muy comprensivo. Miró la fotografía y alzó una mirada hacia mí, vi una mirada bondadosa, llena de comprensión y entonces tuve la certeza: "¡este hombre me ayudaría!". Hizo un gesto con la cabeza como diciendo: "¡Sí, te conozco!" y me restituyó la foto diciéndome: "Amigo, quiero darle un consejo, espere a que se haga de noche, después vaya al andén donde se encuentran algunos trenes de mercancías preparados para ir a Alemania. Cuál quiere coger, depende sólo de Ud. ¡Ah! y todavía una cosa más: ¡no salte del tren tan tontamente como la otra vez! ¡Entonces pues, buena suerte y hasta la vista!

Se lo agradecí y en ese momento no le di importancia a sus palabras. Hice todo tal como se me dijo y fue de la mejor de las formas. La estación alemana de Igel estaba extrañamente desierta, con lo que así pues no tuve dificultad alguna de alejarme de los andenes y llegar a pie hasta Triev, desde donde después pude llegar hasta Mainz.

Hoy, después de 10 años, me pregunto aún, ¿cómo podía saber aquel funcionario lo de mi salto en el tren? ¿Era tal vez un extraterrestre?...Esto, que al principio era una esperanza, se hizo una certeza con los años. La certeza de volverse partícipes, en nuestros tiempos, de la LEY CÓSMICA"

46.-Se dice habitualmente que venimos aquí con un propósito o programa elegido por nosotros ¿Cómo podemos comprobar que esto es así?

Tal y como hemos desarrollado los seres humanos nuestras capacidades psíquicas es prácticamente imposible saber cuál es el programa que debemos desarrollar. No obstante, la Astrología es una ciencia que nos permite sondear de una manera muy precisa el Karma heredado del pasado, a través del estudio de los nodos lunares y de los planetas retrógrados y además podemos desarrollar una previsión de los acontecimientos más importantes que tenemos que afrontar en esta reencarnación.

En diversas ocasiones mediante hipnosis regresiva se puede sondear y que el sujeto vea su vida pasada y luego se puede comprobar con la carta natal.

En el caso de Jim Sparks, el abducido por extraterrestres, estos seres le mostraron en pantalla varias de sus vidas anteriores. Y no solo en ese caso, sino en otros tantos los testigos pudieron acceder vidas anteriores con ayuda de estos seres. Como hemos visto anteriormente algunos seres han podido visualizar el compromiso que hicieron en otras vidas para formar parte de un programa extraterrestre. Y en la misma medida otras personas



viven en este tiempo con el recuerdo vivo de otra vida. El caso más famoso es el de Omm Seti, una egiptóloga británica que recordaba su antigua reencarnación en Egipto.

Omm Seti, la egiptóloga británica que conoció a Seti I.

Dorothy Louis Eady, conocida como Omm Seti, dedicó su vida al estudio y conservación del templo de Seti I en Abydos. Esta mujer, respetada por egiptólogos de todo el mundo, afirmó hasta el final de sus días que era la reencarnación de una antigua sacerdotisa egipcia.

Artículo de Carme Mayans. Especialista en Historia Antigua y Arqueología

Dorothy Louis Eady (1904-1981), más conocida como Omm Seti, ha sido una de las figuras más controvertidas que ha dado la moderna egiptología. Esta británica pasó la mayor parte de su vida cuidando del templo de Seti I en Abydos y diciendo que era la reencarnación de una sacerdotisa llamada Bentreshyt, que fue amante de Seti, el padre del gran Ramsés II. Dorothy Eady afirmó que en una vida pasada fue una sacerdotisa egipcia llamada Bentreshyt, que fue amante del faraón Seti I.

Esta extraordinaria historia empezó cuando, a los tres años, Dorothy tuvo un grave accidente en su casa de Londres. La pequeña se precipitó por las escaleras y el médico que acudió a auxiliarla sólo pudo certificar su muerte. Pero una hora después, la niña había recobrado la vida y estaba como si nada jugando sobre la cama. Años más tarde ella misma afirmaría que "alguien" regresó del pasado más remoto para revivirla.

¡QUIERO VOLVER A CASA!

Un año después de su accidente, en 1908, la niña empezó a tener extraños sueños en los que veía un gran edificio rodeado de columnas y de exuberantes jardines repletos de árboles frutales. Cuando se despertaba, les decía a sus padres con desesperación: "¡Quiero volver a casa!". Sus

padres no entendían nada de lo que le ocurría a su hija y no hacían más que formularle preguntas que Dorothy no sabía responder.

De niña tenía sueños en los que veía un gran edificio rodeado de columnas y de exuberantes jardines repletos de árboles frutales.

Pero pronto salió a la luz qué era lo que atormentaba a la pequeña Dorothy. Durante una visita al Museo Británico acompañada de sus padres, cuando la familia entró en la sala de antigüedades egipcias, la niña corrió a besar los pies de las estatuas ante el asombro de todos, mientras exclamaba que aquella era su gente y que quería regresar a su casa en Egipto. Pero ¿de dónde venía todo eso? La propia Dorothy estaba impactada por lo que le ocurría, hasta que un día, en un periódico local vio una fotografía del templo de Osiris en la ciudad de Abydos, en Egipto. Lo reconoció de inmediato, puesto que era el lugar que, según ella, aparecía recurrentemente en sus sueños.

En la imagen, portada de Pearson's Magazine de 1909, que recrea la famosa tapa de sarcófago bautizada como "momia de la mala suerte".

LA VISITA DE SETI I

A los 14 años, Dorothy tuvo una auténtica revelación que "disipó" todas sus dudas. Una noche se le apareció una figura vestida con túnica blanca y capa azul: era el faraón Seti I, el mismo monarca que ordenó la construcción del templo de Abydos. A partir de entonces, la joven, empezó a estudiar egiptología con el mismo Ernest Wallis Budge, conservador del Museo Británico, y aprendió a leer jeroglíficos. Durante los diez años siguientes, Dorothy recibía todas las noches de luna llena algunos mensajes por medio de escritura automática (un tipo de escritura que no proviene de los pensamientos conscientes de quien escribe). Según ella, los mensajes le fueron dictados por un tal Hor-Re, que le reveló quien fue ella en su vida pasada. Según Hor-Re, Dorothy fue una joven egipcia llamada Bentreshyt, criada desde los tres años en el templo de Abydos. Su padre era un militar y su madre una modesta verdulera.

A los 27 años, Dorothy empezó a trabajar en una revista de relaciones públicas egipcia, en la que escribía artículos contra el colonialismo y a favor de la independencia de Egipto. Allí conoció al joven egipcio Abd El Megid, con quien se casó. Poco después, con 29 años, decidida a ir en busca de su pasado, Dorothy y su marido embarcaron en 1933 destino a Egipto. El barco atracó en el puerto egipcio de Port Said, desde donde un tren llevó a la pareja hasta El Cairo, donde el joven matrimonio se estableció. La pareja tuvo un hijo al que Dorothy puso el nombre de Seti. Desde aquel momento fue conocida, como era tradicional en Egipto, como Omm Seti (la madre de Seti). Dos años después, Abd el Megid recibió una oferta de trabajo en Irak, pero Dorothy no quiso acompañarle por lo que la pareja acabó separándose.

EXPERTA EN JEROGLÍFICOS

Dorothy se trasladó con su hijo al pueblo de Nazlet El Simanm, cerca de las pirámides de Giza, y consiguió un trabajo en el Departamento de Antigüedades Egipcias como redactora de documentos, siendo la primera mujer que lo logró. Fue contratada por el Dr. Selim Hassan, descubridor de la tumba de la reina Khentkaus I. Dorothy se encargó de corregir, indexar e ilustrar tres de los diez volúmenes sobre el descubrimiento. Organizó la biblioteca del egiptólogo y continuó perfeccionando sus estudios sobre jeroglíficos. Tradujo al inglés la enciclopedia *Aegyptische Worterbuch*, e incluso bordó, junto con la esposa del doctor, diez grandes tapetes que recreaban escenas del antiguo Egipto. Nueve de ellos se conservan hoy en día en la biblioteca Wilbour del Museo de Brooklin, en Nueva York.

Dorothy vivió durante veinte años en la zona de Menfis, y trabajó en varias misiones arqueológicas en Giza y Dashur. Escribió numerosos artículos sobre los monumentos excavados que luego arqueólogos como Selim Hassan o Ahmed Fakhry publicaban como propios, dejando el trabajo de Dorothy en segundo plano.

ABYDOS, DESTINO FINAL

Sorprende pensar que Omm Seti no viajó hasta Abydos, su objetivo final, hasta 1952. Llegó allí una noche de luna llena, entró en el templo, quemó incienso y pasó la noche rindiendo culto a los antiguos dioses. Al final, en 1956, fue enviada allí definitivamente por el Servicio de Antigüedades de Egipto para trabajar como delineante. En Abydos, Omm Seti hallaría, por fin, su propósito en la vida. Vivió hasta el final de sus días en una modesta casa de adobe junto al templo de Seti I, acompañada únicamente de varios gatos, una oca, un burro y alguna serpiente ocasional.

Cuando Omm Seti llegó a Abydos, el templo se encontraba en muy malas condiciones. Su trabajo consistía en catalogar y traducir los bloques grabados del templo de Seti I, tanto los que estaban desperdigados por el suelo como los que había guardados en los almacenes. "Se me presentaron con un montón de fragmentos de piedras escritas, había más de 2.000, unas muy grandes y otras muy pequeñas. El trabajo consistía en copiar las inscripciones, catalogarlas y, cuando era posible, ajustar unas con otras...", comentaría Omm Seti de su trabajo en una entrevista para National Geographic. Con infinita paciencia esta mujer logró reconstruir los 2.000 bloques de relieves que permanecían desparramados por el suelo del templo. Incluso pudo localizar los restos del antiguo jardín que una vez se alzó en el templo y que había visto tantas veces en sus sueños.

Pero además de su trabajo para el Servicio de Antigüedades, Omm Seti continuó realizando rituales sagrados en las estancias del viejo templo, recuperados a través de la lectura minuciosa que hizo de los jeroglíficos que cubrían sus muros, con lo que adquirió un amplísimo conocimiento de las

antiguas ceremonias faraónicas. "Todos los años, el día de la gran fiesta, y también el de los cumpleaños de Osiris e Isis, vengo aquí con ofrendas de vino, pan e incienso. Me encanta venir. Es un lugar en el que verdaderamente me siento como en casa", explicó en su entrevista a National Geographic.

RESPETADA POR TODOS

Durante los años siguientes, Omm Seti siguió trabajando para el Servicio de Antigüedades, guiando a los turistas en el templo de Seti y realizando bordados. De hecho, las autoridades egiptológicas de la época nunca la consideraron una loca, al contrario, llegaron a decir de ella que era "indispensable para cualquier misión arqueológica o trabajo serio en el área de Abydos".

En Abydos, Omm Seti continuó recibiendo visitas nocturnas de Seti I, según ella misma. En una de ellas, el 29 de julio de 1972, el faraón le dijo a propósito de la Atlántida que "cierto día un navegante procedente de la isla de Creta me relató una historia similar. Según este hombre, el mar Mediterráneo fue hace mucho tiempo una gran extensión de tierra que cierto día se hundió. De este continente perdido solamente habían podido salvarse las cimas de las montañas que hoy forman las islas griegas del Egeo". Dos años más tarde, el 29 de agosto de 1974, en otro encuentro con el faraón, éste habló a Omm Seti de la vida en otros planetas. De hecho, le relató algunos de sus viajes por esos mundos sin especificar cómo llegó hasta allí. Según el rey, muchos de ellos estaban habitados por seres humanos. El faraón llegó a hacer una curiosa descripción de una ciudad con calles anchas y "cosas metálicas con ventanas y asientos en el interior, pero que no tenían ni alas ni ruedas".

Poco antes de su muerte Omm Seti participó en un par de documentales para la televisión. Uno de ellos, de la BBC, Omm Seti y su Egipto, fue filmado en Abydos en octubre de 1980. El otro, de National Geographic, llamado Egipto, en busca de la Eternidad, fue grabado pocos días antes de su muerte. Junto a su amigo, el farmacéutico Hanni El Zeini, escribió un libro titulado Abydos, Ciudad Santa del Antiguo Egipto, que se publicaría en 1981.

Omm Seti murió en Abydos el 21 de abril de 1981. Ella misma había organizado su funeral. Dispuso que su tumba mirara hacia Occidente, donde se ubica el reino de Osiris, para contemplar cada mañana la salida de Ra, el dios Sol, montado en su barca sagrada y dispuesto a realizar su travesía diaria por los cielos de Egipto.

47.- *¿Quién nos creó? ¿Cuál fue su propósito? Según la biblia nacimos del barro y de la costilla de Adán. Otras fuentes nos dicen que descendemos de la serpiente emplumada y otros dicen de la evolución de los simios en homo sapiens. ¿Cuál sería la respuesta más correcta?*

El investigador Ronald Breslow, que fue presidente de la American Chemical Society acaba de publicar en la revista oficial de ese organismo un estudio que sugiere que los dinosaurios inteligentes podrían haber evolucionado en otros planetas y ser, en la actualidad, las especies dominantes en sus mundos de origen.

El hombre salió del agua siendo un dinosaurio y evolucionó en diversas etapas de millones de años hasta convertirse en el homo sapiens que somos ahora.

En México existen representaciones de una serpiente que tiene en su boca la cabeza de un ser humano, aludiendo a la idea que provenimos de una especie de serpiente acuática que fue manipulada por inteligencias superiores hasta que salió del agua.



La tradición esotérica dice que antes de la serpiente emplumada se intentó por parte de estos biólogos estelares adaptar al delfín, pero el experimento no salió bien y tuvieron que abandonar, quizás por eso los delfines tengan este nivel de inteligencia tan conocido.

En esa primera etapa aquel ser era andrógino. Tenía los dos sexos en él. Esperaron millones de años para separarles, creando machos y hembras, de esa manera comenzó el deseo de aparearse para volver a ser uno.

Según dicha tradición esotérica el ser propio de la Tierra era de color y se desarrolló en África. Se dice asimismo que hace medio millón de años, varias civilizaciones del espacio enviaron colonos al planeta. Eran razas de diversos tonos de piel y habilidades psicológicas o emocionales distintas.

La primera colonia se estableció en lo que hoy es el desierto de Gobi, pero acto seguido se distribuyeron otros colonos espaciales por los cinco continentes.

Phyllis V. Schlemmer, autora del famoso libro "The only planet of choice" canalizó supuestamente al "Consejo de los Nueve" y en una de las múltiples

sesiones de mediumnidad con testigos que interrogaron a "Tom" el portavoz del Consejo sobre el origen de la especie humana.

"La siembra de la humanidad y la cultura Akesu

A principios de los años cuarenta, un arqueólogo chino encontró veinticinco discos de piedra en unas cuevas de las montañas Bayan-Kara-Ula, en la frontera entre el Tíbet y China occidental. Estos extraños discos pertenecían a los miembros de las tribus que aún viven en estas cuevas. De las tribus Ham y Dropa, no parecen estar emparentados con ningún otro grupo étnico, pues son de complexión frágil y miden alrededor de metro y medio de altura. Unos veinticinco años después de su descubrimiento, los discos fueron descifrados. Los jeroglíficos de uno de ellos decían:

"Los Dropas bajaron del cielo en sus planeadores. Nuestros hombres, mujeres y niños se escondieron en las cuevas diez veces antes del amanecer. Cuando por fin comprendieron el lenguaje de signos de los Dropas, se dieron cuenta de que los recién llegados tenían intenciones pacíficas. "

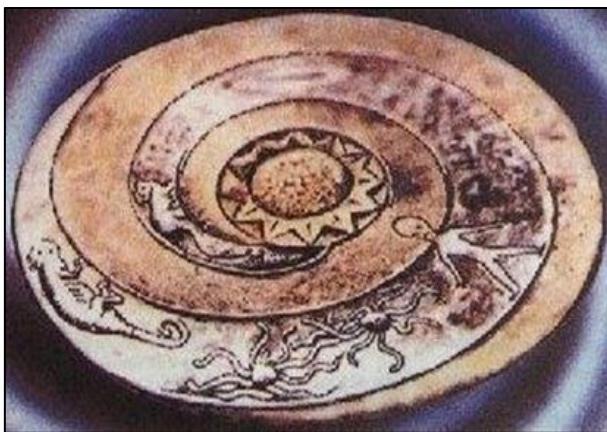

El arqueólogo chino especuló que estos discos y los actuales ocupantes de las cuevas correspondían a antiguas leyendas chinas que relataban historias de hombres que bajaban de las nubes

Tom ha dicho, en respuesta a preguntas de origen

"Todos los seres de este planeta han vivido en otros planetas, pero los hay que son una mezcla. Los seres físicos pueden renacer en otro planeta. Una especie es una mezcla de dos o más planetas en el momento de su existencia física. Tiene un ego fuerte y tiene libre albedrío. "

MIKI: ¿Cuándo empezaron los humanos a tener alma, a ser seres humanos de verdad?

Tom: Cuando el amanecer de la razón comenzó a llegar a los miembros más evolucionados de la especie; cuando los nativos del Planeta Tierra comenzaron a evolucionar corporalmente; cuando el razonamiento comenzó con el ensamblaje de herramientas y con la formación de un método de comunicación: fue entonces cuando el alma llegó por primera vez a este planeta.

JOHN: Hemos hablado de hace 32.000 años, pero no de la época anterior. ¿Es cierto que hubo civilizaciones evolucionadas en este planeta hace millones de años? Se han encontrado artefactos, metales y demás, que son muy, muy antiguos, y que indicarían una civilización inteligente anterior.

Tom: Voy a pedir permiso podemos decir esto a usted: Sí, hace aproximadamente 20 millones de años había seres con alma en este planeta.

¿Estaban tan evolucionados tecnológicamente como en Altea o tanto como nosotros?

Tom: No. No en gran medida. Algunos de ellos estaban en el Planeta Tierra para la preparación del planeta, en términos de plantas y animales y de subsistencia. Además, algunos de ellos eran los Otros.

INVITADO: ¿Es usted capaz de decir si la misión de los que preparan el Planeta Tierra se cumplió?

Tom: ¿No es hermoso el Planeta Tierra?

INVITADO: Ciertamente lo es, sí. Me preguntaba si todo lo que se propusieron se logró en ese momento.

Tom: ¿No lo ves?

INVITADO: Sí, por supuesto.

Tom: ¿Te has contestado ahora a ti mismo?

INVITADO: Sí. Parece que me respondí a mí mismo! Me preguntaba también, ¿qué tipo específicos de preparativos estaban haciendo en ese momento, hace 20 millones de años?

Tom: Arreglando los etéricos y los chakras -lo que ustedes llaman "chakra"- alrededor de la Tierra, en las otras esferas también, para que aquellos que vengan a la Tierra pasen a través de ellos, para su proceso de aprendizaje, y la preparación de sus campos de energía de fauna y flora. Sí.

INVITADO: Y cuando habla de los chakras del planeta, ¿se refiere a lo que podríamos llamar centros de poder en el paisaje en diferentes puntos del Planeta Tierra?

Lo que llamas líneas ley, sí.

En 1975 tuvo lugar la siguiente discusión:

¿Han visitado la Tierra las civilizaciones representadas por Los Nueve en el pasado histórico lejano de la humanidad?

Tom: Sí, muchas veces.

¿Y también es cierto que algunos de ellos permanecieron en el Planeta Tierra cruzándose con los humanos de aquí? Tom: Hubo civilizaciones que

colonizaron el planeta Tierra. Los seres originales que evolucionaron en el planeta Tierra eran lo que ustedes llamarían la raza negra.

GENE: ¿Entiendo entonces que las razas distintas a la negra son resultado del mestizaje entre los negros y los pueblos de las civilizaciones?

Tom: No. Los orientales, los blancos y los rojos han sido colonizados, han sido de otras civilizaciones.

GENE: ¿Son el resultado de la cría en la Tierra o fueron traídos a la Tierra?

Tom: Son el resultado de la cría en el Planeta Tierra.

GENE: Dado que los blancos y los rojos y amarillos representan la cría de civilizaciones avanzadas, ¿significa eso que el negro es inferior a las demás razas, o son simplemente diferentes? ¿Puede explicar en qué consiste la diferencia?

Tom: El negro es una raza igual en el planeta Tierra. Los que colonizaron desde otras civilizaciones al planeta Tierra (y la civilización del Halcón tuvo una parte de participación) lo intentaron... ¿Cómo podemos explicarlo? Antes del tiempo de 32.000 a.C., las semillas fueron colocadas sobre el planeta Tierra. Entonces, hacia el 32.000 a.C., la semilla había evolucionado hasta convertirse en un ser humano. Entonces en esa época los de las otras civilizaciones vinieron a este planeta con un ser que podríamos llamar el Halcón para cruzar a los pueblos sembrados con seres de otras civilizaciones. Los negros evolucionaron del planeta. Fue una experiencia: ver de qué manera los originales, que no fueron sembrados, evolucionarían en comparación con los que colonizaron. Los que colonizaron, después de un tiempo, porque venían de otras civilizaciones que quizás tenían tecnología más inteligente, empezaron a sentirse superiores a los negros. Se las ingeniaron para dominar a los negros. Lo que estaba previsto para el planeta Tierra no se cumplió. Después de la siembra, fue descubierto por las civilizaciones que, de todos los planetas del Universo, es el único planeta que tiene tanta belleza, tanta diversidad de cambios y tanta densidad - más que cualquier otro planeta del Universo. También se descubrió que los que existían en el Planeta Tierra tenían una gran fisicalidad y sexualidad, no presenciadas en los otros planetas, y los colonos empezaron a vivir deseando la fisicalidad, y empezaron a reencarnarse repetidamente en el Planeta Tierra. A medida que se reciclaban, comenzaron a esclavizar a los originales del planeta Tierra”

Otros testimonios hablan de biólogos espaciales que sembraron la vida en nuestro planeta. En la cultura sumeria estos seres conocidos como Anunnakis, serían los deificados con los nombres de Anu, Enki, Enlil o Ninhursag.

También se habla de seres procedentes de la M-42 al que curiosamente se le llama "El trono de Dios" que sembraron los primeros embriones humanos y que posteriormente han sido mejorados en distintas etapas y con inserciones neuronales y otros procesos vitales.



Hacer una estatua de barro y luego un dios barbudo le sopló creando al hombre, no deja de ser algo absolutamente ridículo que ningún estudio razonable y mucho menos

científico puede aceptar. Ni tampoco fue creado de una mazorca de maíz o de la adaptación de un tapir. Cada religión ha creado una historia en torno a este proceso que simplemente es algo biológicamente explicable.

Las leyendas sudamericanas de Tiahuanaco, hablan de una diosa espacial:

"Con el tiempo, los dioses se dieron cuenta que la creación de los hombres no era perfecta, les faltaba inteligencia y vivían como el resto de los animales. Por esta razón, enviaron a la diosa Oryana, quien vivía en lo más profundo del Janan Pacha (la bóveda celeste) para enmendar el error. Oryana quizás pudo parecerse a una mujer como las de la tierra, algunos dicen que tenía su piel cubierta de escamas como una serpiente y tenía cuatro dedos en cada mano. Pero todos coinciden que tenía la cabeza alargada y grandes orejas, por eso la llamaron Oryana (orejona), una diosa cuyo rostro irradiaba ternura y magnanimidad" ... "Oryana llegó en un enorme pájaro de fuego hasta la tierra y se unió con los hombres imperfectos. Ella tuvo unos 70 hijos, quienes no tenían sus grandes orejas y cabeza alargada, pero sí su inteligencia. Estos hombres eran gigantes; dicen que, en un día y una noche, construyeron una ciudad cerca del lago Titicaca llamada Tiahuanaco. Les enseñó a comunicarse con su lenguaje, la lengua sagrada del universo, y pidió que lo preservaran por siempre para poder mantener sus enseñanzas, el conocimiento y el modo de crear las cosas en las siguientes generaciones. Ella enseñó a sus hijos el valor de la solidaridad y el amor, a crear como los dioses, a amar a Pacha Mama (madre naturaleza), a cultivar las plantas y domesticar a los animales. Y por sobre todas las cosas a amar a Viracocha y los otros dioses, y obedecer sus reglas. Cuando Oryana consideró que sus hijos habían aprendido lo necesario, les pidió poblar el mundo, por lo que muchos de ellos salieron de Tiahuanaco para construir nuevas ciudades. Después, ella regresó a las profundidades del cielo en su pájaro de fuego y nunca más volvió".

En general, la idea de que fuimos creados por seres del espacio es lo más acertado. Incluso en la propia Biblia cristiana se habla de mestizaje "Cuando los hijos de los dioses se juntaron con las hijas de los hombres y las fecundaron...y dieron a luz a los gigantes"

48.- Según la tradición ufológica, hay bases extraterrestres en la Tierra, bajo tierra, en el mar y en órbita. Yo me pregunto a su vez: ¿Se han llevado estos alienígenas humanos a sus planetas de origen?

Como vimos en el caso de Walter Rizzi, los extraterrestres que le contactaron le dijeron que era imposible llevarle, pues no podría adaptarse a su atmósfera y condiciones de vida. Luego estaría la diferencia cultural y la evolución de estos seres comparada con la nuestra. Pero existen otras civilizaciones que si han podido albergar humanos, como citamos anteriormente el caso de los visitantes de Apu. Tengo archivado un famoso contacto que dio mucho que hablar en su día.

A mi particularmente no me gusta que en los contactos se hable de Jesucristo y que se mezcle religión y ovnis. Entre otras cosas, porque resultaría injusto primar a un arquetipo religioso con los miles de las otras religiones. En este caso se habla de religión, seguramente porque era la cultura del testigo y el marco cultural donde se expresa el extraterrestre para que entendiera.

"FRANCISCO ATIENZA

"Yo he hablado con un ser extraterrestre"

CONSEJOS PARA UNA VIDA SOCIAL MÁS PERFECTA

Algunos podrían decir que los contactos con extraterrestres se pasan de moda, a semejanza de tal vestido o tal costumbre; nosotros pensamos que no; creemos que lo viejo y lo nuevo es un eterno repetir del devenir humano.

De todos los contactos con seres del espacio se pueden y se deben de sacar las correspondientes enseñanzas o, en cualquier caso, el análisis comparativo de formas de vivencia que podrían ser aplicadas a la nuestra.

En esta ocasión evocamos un viejo mensaje extraterreno que nosotros recordamos con añoranza y que sirvió para despertar en aquel tiempo nuestra joven imaginación impetuosa de nuestro despertar como hombres. El artículo en concreto fue publicado en la revista "La Actualidad Española" del 12 12 68:

Soy director en Levante de una importante sociedad y me desplazo en mi automóvil, con gran frecuencia entre las distintas provincias del Levante español y Madrid. Tengo una casa en la capital de España y otra en la costa de Alicante.

Desde hace un mes, y especialmente los días 25 y 26 de octubre, en que estuve en dos distintas ciudades para pronunciar sendas conferencias, recibía casi diariamente, una especie de confuso mensaje mental anunciándome un próximo encuentro con un hombre extraterrestre.

Como nunca he tenido alucinaciones y apenas sueños, ello me sorprendió muchísimo, pero procuré relegarlo al olvido creyendo se trataba de absurdos pensamientos.

El día 12 del corriente, después de una jornada de trabajo normal y de entrevistarme con dos clientes en Valencia, cené en el pueblo de Chiva, pues me dirigía a Madrid con el triple objeto de recoger un SEAT 124 que acababan de adjudicarme (vendiendo el SEAT 1.500 en que hacía el viaje), de inspeccionar el replanteo de un chalet que van a empezar a construirme en la parcela que he adquirido en una urbanización de los alrededores de Madrid y de ocuparme de la compra de un piso, pues una de mis hijas va a casarse dentro de unos cuantos meses.

Nunca pruebo el alcohol y aquella noche tomé una cena de las más sencillas. Pedí un café doble, como hago siempre que conduzco de noche. Estaba perfectamente "en forma" para realizar un rápido viaje nocturno.

Sin embargo, apenas me puse al volante, empecé a recibir en forma telepática, el mismo "mensaje" que ya he mencionado, muy confuso al principio, pero después cada vez con mayor precisión e intensidad, como si quien emitía aquellos pensamientos; fuera gradualmente acercándose a mí. El "mensaje" se concretaba señalándome que no debía albergar ningún temor y que el encuentro se produciría en la carretera de desvío que conduce al parador de Castillo de Alarcón. Seguía yo entre tanto mi camino por la carretera de Valencia a Madrid, a velocidad mucho menor de la que normalmente suelo llevar.

Unos cuatro kilómetros antes de llegar al cruce que conduce al parador, empezaron a parpadear los faros del 1.500 y a fallar la ignición, terminando el coche por detenerse. Al mismo tiempo, sentía como si me hablasen mentalmente a escasa distancia y "desde arriba". El "mensaje" era ahora casi una orden amablemente imperativa: "Toma el primer desvío a la izquierda: vamos a encontrarnos. No temas. Será una experiencia que te complacerá haber tenido toda la vida."

Pensaba yo entonces que era víctima de una alucinación y que en aquellas condiciones no debía seguir viaje a Madrid, de modo que me pareció prudente irme a dormir al parador (¿O quizá, inconscientemente, quería seguir la orden que me daban?). Sería en aquel momento cerca de la una de la madrugada.

Al tratar de poner en marcha el coche, éste no arrancaba. Entonces, a cierta distancia, en la carretera apareció un camión que se dirigía hacia Madrid, le hice señas para que se detuviera y así lo hizo.

Explicué al conductor cómo el coche no arrancaba e hicimos un intento de ponerlo en marcha sin éxito. Le pregunté tímidamente si "no recibía como un mensaje desde arriba" (me avergonzaba de explicar más ampliamente mi sensación a un extraño, temiendo que me tomara por loco). Creo que no me prestó atención en esto, lógicamente preocupado por ayudarme a arrancar el coche y proseguir rápidamente su camino. Me dijo que me pusiese a los mandos del coche para él empujarle, y así conseguimos poner en marcha el motor. Mientras me preocupaba por acelerarlo para que no se me calase, él se subió a su camión y yo le precedí con mi coche, quedando él atrás puesto que marchaba más lentamente. (Por cierto, que sería para mí muy interesante comunicarme con este amable y servicial camionero, a quien apenas si pude dar las gracias.)

Pocos minutos después llegué al cruce, torcí a la izquierda en dirección al parador, y cuando había recorrido unos dos kilómetros por la carretera de desvío (siempre el "mensaje" en mi mente, cada vez más preciso, anunciándome el encuentro inminente) empezaron a parpadear de nuevo las luces, a fallar la chispa de las bujías y el motor se detuvo apenas iniciado el descenso de un pequeño repecho que acababa de coronar, a la vez que vi a mi izquierda y delante un inmenso aparato de forma discoidal o parecido a un plato sopero invertido de 15 a 20 metros de diámetro, suspendido a tres metros de altura sobre el suelo, con uno de sus bordes tangentes al plato vertical que contuviera la orilla izquierda de la carretera con una torreta central de unos tres metros de altura. Estaba iluminado por una suave luz rosada que permitía adivinar una serie de escotillas dispuestas en forma circular.

Recuerdo que no sentí temor, simplemente pensé: ¡Caramba, pues es verdad!, tan excelente había sido la "preparación telepática".

Descendí del 1.500 que quedó estacionado a la derecha de la carretera y yo a su lado. Me sentí entonces un poco entumecido, moviéndome y respirando con alguna dificultad, experimentaba la sensación de estar dentro de un campo eléctrico de potentes líneas de fuerza.

Se abrió una de las escotillas del aparato. Asomó una escalera extensible telescópica que descendió unos tres metros hasta tocar el borde de la carretera y por ella bajó un hombre que se dirigió hacia mí con los brazos y las manos abiertos.

Al acercármeme pude verle a la luz de la Luna, que en aquel momento salió de entre las nubes a mi izquierda.

Parecía un hombre normal, de estatura próxima a 1,62 metros, delgado, de unos cincuenta años de edad, vestido con una especie de traje de esquiador de una pieza, ajustados los pantalones a los tobillos y fabricado con una hermosa tela grisácea brillante.

Avanzó hacia mi sonriendo: "Soy Francisco Atienza, desciendo de hombres de la Tierra, pero he nacido en otro planeta. He estado en imperfecta comunicación telepática con usted, preparando este encuentro de paz y amistad". (Sentía yo la sensación de que irradiaba ondas de comprensión, de bondad y de amistad.)

Me estrechó la mano. Observé que se daba cuenta de mi malestar físico y "sentí" que lanzaba una orden al "platillo volante". Las luces de éste se apagaron, desapareció mi opresión. Me sentía mejor: fue como si el "campo eléctrico" se hubiera extinguido.

El hombre me dijo: "Hace más bien frío" (hablaba en perfecto castellano). "¿No estaremos mejor sentados en su coche?". Abrí la puerta trasera izquierda y entré en el coche, sentándome en el lado derecho. El entró también y se sentó a mi lado.

Dejé encendida la luz interior del 1.500, los faros del cruce y las luces de posición.

- ¿Cómo habla usted perfectamente nuestro idioma? le pregunté.
- Si, al igual que el francés, inglés, alemán y los demás idiomas de Europa Occidental. Lo he aprendido leyendo en la mente de los humanos, aparte de los conocimientos idiomáticos de mis antepasados directos, que hablaban el castellano antiguo. Fíjese en mis labios, cesaré de moverlos y, sin embargo, seguirá "oyéndome" telepáticamente. Tampoco es necesario que usted me hable: yo leo sus pensamientos -llega la prueba y su mano derecha sujetó mi muñeca izquierda suavemente.

En efecto, a partir de aquel momento se entabló entre nosotros una conversación telepática más clara y precisa que si fuera hablada. Cuando, repentinamente, soltó mi muñeca, pareció como si hubiera un cambio de "tono" y de "volumen" (más bajo), pero conservando la perfección de la transmisión.

Y empezó entre nosotros un asombroso diálogo telepático que había de durar una hora viéndonos gracias al alumbrado interior del coche y por la luz de la Luna, casi siempre oscurecida por las nubes que, de tiempo en tiempo, iluminaba la enorme masa del platillo volante suspendido majestuosamente sobre el suelo. A la derecha, a un kilómetro de distancia, las luces del pueblo de Castillo de Alarcón, en el que se encuentra el Parador Nacional de Marqués de Villena. Ni un solo rumor alteraba el perfecto silencio de la noche, mientras mi cerebro, febrilmente, absorbía la preciosa

información que con palabras y a velocidad creciente pasaba del cerebro de Francisco Atienza al mío.

HACE UNOS TRESCIENTOS AÑOS...

Mi primera pregunta mental se refirió al deseo de conocer sus orígenes y cómo había llegado hasta aquel lugar.

- El único antepasado mío terrestre del que conocemos el nombre con seguridad se llamaba Francisco Atienza, como yo mismo, y vivía hace unos trescientos años en el interior de lo que hoy es la Argentina, cerca de la frontera con Chile.

Era un soldado español que después decidió establecerse allí como pequeño agricultor y ganadero y que vivía aislado con su mujer, de origen indio, que murió de una enfermedad cuando el hijo de esta pareja cumplió ocho años. También formaba parte de la familia una niña india de cinco años que había sido recogida por aquellos.

En aquella época, la Cuarta Civilización de UrlIn (la fonética de este nombre me fue repetida varias veces y la escribo de modo más parecido posible, aunque no es exacto), establecida en un planeta relativamente próximo a la Tierra, trataba de establecer contacto con las terrícolas, encontrando para ello dificultades similares a las que tendrán los astronautas terrestres cuando lleguen a la Luna al tener que moverse dentro de trajes espaciales con equipo que les permita respirar en un ambiente no creado para ellos."

Como los seres inteligentes de la Cuarta Civilización de UrlIn eran distintos de los seres terrestres, éstos reaccionaban ante aquéllos unas veces huyendo aterrorizados y otras intentando agredirles.

Procuraron pues, limitar sus contactos a familias u hombres aislados a los que trataban de ayudar y mostrar sus sentimientos amistosos, para llegar a entenderse con ellos, puesto que los seres de UrlIn, que se comunicaban entre sí de modo telepático, no podían hacerlo con los hombres de la Tierra más que en forma muy imperfecta y unilateral.

Francisco Atienza y su familia, excepcionalmente, acabaron acostumbrándose a la presencia de los platillos volantes y de los "hombres de traje raro" que les ayudaban en todo e intercambiaban información principalmente por señas y dibujos.

Esta convivencia duró casi un año, hasta que Francisco Atienza, ya entonces viudo. Murió en un accidente y entonces, como los dos niños de ocho y cinco años de edad quedaban totalmente desamparados en aquel lugar solitario, se los llevaron al planeta UrlIn, después de una cuidadosa preparación de un compartimiento de la astronave para su

traslado y de fabricarles en un remoto planeta una especie de gran vivienda encristalada "como un invernadero" que retenía en su interior una atmósfera artificialmente producida y lo más parecida posible a la de la Tierra. También el suelo "se fabricó" para que fuese similar al suelo terrestre y pudiera producir ciertos vegetales y semillas que de la Tierra se llevaron (al parecer ha habido intercambio mutuo de semillas entre la Tierra y Uru).

Los mejores pedagogos de Uru penetraban en aquella vivienda especial de los niños terrestres y les enseñaban la forma de comunicarse con ellos y especialmente los conocimientos morales, sociales, políticos y religiosos que les permitieron integrarse mentalmente con la población de Uru.

También los niños hacían excursiones exteriores desde su pequeña "ciudad de cristal" (no debe tomarse en sentido literal, es un símil), pero generalmente permanecían en el interior de ésta para poder moverse libremente, evitar riesgos de accidentes y no experimentar las grandes dificultades que origina la adopción de trajes estancos a la atmósfera exterior.

Después de doce generaciones se aclimataron a este género de vida los descendientes de aquella pareja inicial de niños y de otros hombres y mujeres terrestres que, en contadas ocasiones especiales, también fueron llevados de la Tierra a Uru.

Los últimos descendientes de esta duodécima generación son hombres y mujeres que mentalmente están mucho más evolucionados que los terrícolas actuales, pero morfológicamente siguen siendo casi idénticos a nosotros. Las diferencias son: la estatura media es estacionaria, el peso del cerebro y la capacidad craneal son un poco mayores y con tendencia a crecer y la fertilidad en los varones es menor, lo que ha exigido, por una parte, que casi todos los humanos trasladados de la Tierra a Uru sean hombres y, por otra, que se haya establecido la poligamia entre el centenar de descendientes de terrestres que habitan Uru.

Así como en la Tierra el número de varones nacidos es parecido al de hembras, entre los miembros de la "raza emigrada" a Uru nacen muchas más hembras que varones, y los sabios de la raza de Uru, que están muy avanzados en genética, no conocen las causas con exactitud, aunque las atribuyen a las diferencias de alimentación, gravedad, temperatura, etc., y especialmente al género de vida en pequeñas ciudades estancadas, con atmósfera artificial.

De igual modo que en la Tierra muchos de los animales en cautividad se reproducen difícilmente (y sin que ello implique comparación

irreverente), los hombres terrestres trasladados a UrlIn pierden fertilidad.

Esto constituye una gran "tristeza de la raza emigrada" y de los seres inteligentes de UrlIn que la patrocinan, pues ven en ello una prueba de que quizá no es grato a Dios el trasplante de seres de uno a otro planeta.

(Aquí mi mente interrogó a Francisco Atienza acerca de por qué no volvían a la Tierra ese centenar de hombres y mujeres que ahora habitan en UrlIn.)

- Aunque morfológicamente podríamos confundirnos con los terrícolas y adaptarnos, con alguna pequeña incomodidad, a la vida física en la Tierra, mentalmente nos sería imposible hacerlo, porque nuestra manera de actuar es distinta de la de los terrícolas y originaría continuos conflictos.

Nosotros leemos en la mente de buena parte de los terrícolas, y lo que leemos en ella no nos complace. Vuestro mundo es inmensamente hipócrita e insincero, aunque una gran parte de la Humanidad terrestre dice aceptar el precepto divino, en que nosotros creemos de "AMAR A DIOS SOBRE TODAS LAS COSAS Y AL PRÓJIMO COMO A TI MISMO". Entre nosotros, este mandato informa sistemáticamente nuestra conducta, mientras que muchos de los que entre vosotros alardean de cristianos, contradicen con su forma de vida lo que ellos pregonan como sus creencias.

Esto, para quienes nos hemos educado en la Cuarta Civilización de UrlIn, es inimaginable y no porque seamos perfectamente virtuosos, pero ya están proscritos de entre nosotros los grandes pecados raciales que vosotros cometéis y eliminadas las guerras, las matanzas, la feroz ambición, el afán de dominio y de poder que prevalece en gran número de los humanos. Todo eso nos es tan ajeno como pueda serlo el canibalismo para los españoles de hoy.

Aquellas plagas existieron en la Tercera Civilización de UrlIn, en la etapa de los nacionalismos, que con la ayuda de Dios hemos dejado atrás; y que conste que no somos tan estúpidos y orgullosos como para creernos por ello superiores. Simplemente, hemos tenido acceso a una civilización más adelantada, por más vieja, y hemos elevado así un tanto nuestro grado de virtud colectiva.

De la infinita serie de escalones que separan a la Divinidad de los seres inteligentes que pueblan el Universo, nosotros estamos respecto a vosotros en una posición que, relativamente, podríamos definir "de unos pocos escalones más arriba", que, indudablemente, con el tiempo, también subiréis superándonos quizá, como ya nos superáis en el mundo de la pintura, escultura, música y literatura.

La tragedia en nuestras posibles relaciones mutuas estriba en que no vemos la forma clara de poder ayudaros a subir los escalones más de prisa.

En cuanto el "centenar de emigrados de la Tierra y sus descendientes" viniese a este planeta en que estamos, vosotros, que establecéis diferencias raciales tan sutiles como el color de la piel, los catalogaríais como "invasores, espías, extraterrestres que vienen a invadir nuestro mundo, etcétera..."

Un escollo esencial para la convivencia entre los hombres de la Tierra es su total falta de sinceridad. La palabra sirve al hombre para ocultar su pensamiento.

Sería insufrible para vosotros que cuando alguno de vuestros políticos nos dijese: "Sed bien venidos, deseamos acoger a vuestros sabios para que nos enseñen lo que ignoramos", nosotros, que no podemos mentir porque nos lo impide nuestro mecanismo mental, tuviéramos que responderle: "Leemos en tu mente y vemos que tus palabras son insinceras: tenéis grandes dudas sobre la conveniencia del trato con nosotros. Deseáis nuestros adelantos científicos para mejor dominar a otros países. Por ello consideramos nocivo el proporcionaros acceso a una tecnología más avanzada. Vuestro fallo está en vuestra escasa velocidad en el progreso social, político, moral y religioso, del que os ocupáis muy poco, obsesionados por las conquistas materiales y científicas. Jesucristo os señaló los claros caminos a seguir y vosotros le crucificasteis. Han pasado veinte siglos y apenas habéis mejorado en lo esencial. Es serio el peligro de una guerra atómica, en una de las naciones técnicamente más adelantadas de la Tierra han sido asesinados recientemente tres de los hombres cuyas ideas podrían haber ayudado a su progreso real.

(Aquí mi mente, ansiosa de "más saber", le interrumpió: pienso en cuál ha sido su objetivo al entablar contacto conmigo.)

- Sin darse usted cuenta está cansándose mentalmente como consecuencia de este ejercicio, para usted desacostumbrado, de la transmisión telepática que cada vez me pide a mayor velocidad. Interrumpiremos nuestro diálogo breve tiempo y después proseguiré contestando a su pregunta.

"NO SABEMOS NADA..."

Unos minutos de descanso. Francisco Atienza, el hombre extraterrestre, contestó:

- La raza terrestre emigrada al planeta Urln posee aún una mayor capacidad telepática para recibir mensajes mentales de los terrícolas

que la propia raza de UruIn, lo cual es lógico si se considera la igualdad morfológica existente entre los terrícolas y los hombres como yo. La razón principal que hubo para la emigración de algunos terrícolas, emigración dirigida por la raza de UruIn, fue precisamente llegar a contar con una serie de humanos terrestres, educados por ellos en una civilización superior, que pudieran servir de "puente o enlace" entre las dos razas.

"Este ensayo" hasta ahora ha sido negativo en algunos puntos y positivo en otros.

Leemos en la mente de una buena parte de los hombres de la Tierra, con mayor o menor perfección según cada caso particular, según la distancia que separa al "lector" de la persona "leída" y según las circunstancias anímicas momentáneas de esta última.

hombres y mujeres de todas las razas y clases sociales, de todas las edades y de toda condición nos suministran así una información completísima de los acontecimientos de la Tierra y, además, de lo que ellos piensan acerca de esos acontecimientos.

Sólo nos interesan los hechos político sociales y económicos que afectan a los grupos humanos y muy especialmente los procesos que conducen a la toma de decisiones de grupo en los aspectos moral y religioso. Jamás entramos en la vida íntima de las personas como tales.

Como contrapartida, hasta ahora habíamos fracasado totalmente en conseguir que los hombres de la Tierra entendiesen nuestros "mensajes": yo soy, por ejemplo, un excelente receptor del pensamiento de miles de terrícolas, pero sólo con usted he podido conseguir que, aunque imperfectamente, mi pensamiento le alcanzase hasta lograr nuestro encuentro en este lugar.

Se aprende haciendo. En este momento ambos estamos practicando el mecanismo de transmisión telepática bilateral, facilitado por nuestra gran proximidad con la esperanza de poder continuar nuestra comunicación a distancia cuando nos separamos.

De modo parecido a como los receptores de radio y televisión debidamente sintonizados reciben las ondas de ciertas estaciones emisoras, usted y yo estamos consiguiendo una sintonización bilateral para el futuro. Nuestro experimento es ahora mismo seguido en UruIn con enorme expectación, pues es la primera experiencia de recepción perfecta por un terrícola.

Previamente, la totalidad de los "hombres y mujeres que viven en UruIn, procedentes de la raza terrestre" han tratado de enviarle

mensajes y usted no ha recibido ninguno: sólo los míos. Parece lo más probable que cuando uno de nosotros dos muera, la comunicación bilateral quedará rota, hasta que aparezca otra pareja capaz de conseguir la sintonización que nosotros hemos ya establecido. Sobre esto trabajaremos incansablemente, animados por este primer éxito verdadero.

La recepción por los "hombres de UruIn" de los pensamientos que se inscriben en las mentes de los hombres de la Tierra no nos presenta ya ningún problema. Curiosamente, los "médium", los telépatas terrestres (que entre ellos se comunican sin dificultad) no tienen disposición especial para relacionarse con nosotros. En cambio, el grupo de los políticos, de los escritores, de los predicadores, de los músicos y artistas, de los presidentes de grandes organizaciones de líderes de multitudes, etc. etc. todos los que viven de su relación con el público o tratan de influir sobre él, suelen ser "mentes abiertas", en las que leemos con mayor precisión y claridad que en las demás.

Es preciso tener en cuenta que nosotros no podemos utilizar para fines terrestres la información que recogemos: sólo para nuestro conocimiento. Conservamos lo que leemos en la mente de un terrícola como un secreto de profesión. Por otra parte, vuelvo a recalcar, no podemos invadir la "zona personal" del sentimiento de los humanos. Contigo hemos podido establecer un contacto telepático bilateral y podemos hacerte "sugerencias", jamás obligarte a obrar.

Creo muy conveniente insistir en estos puntos porque la mente de los terrícolas, si difundes esta información, es propensa a pensar: Usarán del conocimiento de nuestra mente para convertirnos en sus esclavos y hacernos obrar de acuerdo con sus fines particulares.

La verdad es que ni lo deseamos ni podemos hacerlo así. Es algo parecido a lo que ocurre con aquellos terrícolas que pueden hipnotizar a otros, pero no obligarles a actuar en contra de su conciencia o forzarles, por ejemplo, a que asesinen a otro ser humano. La Divina Sabiduría dispone de una serie de "seguros" en este aspecto que nuestra experiencia demuestra que no pueden sobrepasarse nunca. El alma es siempre libre.

En verdad, todos los seres con alma que habitan UruIn sólo saben "que no saben nada". A medida que aumenta el volumen de nuestros conocimientos (como el volumen de una esfera cuyo radio creciese), aumenta también la superficie de contacto (de la esfera) con el exterior, con lo desconocido, y, por tanto, cuanto más sabemos, más cuenta nos damos de la inmensidad de lo que ignoramos.

Por otra parte, nosotros hemos recibido de la Tierra una preciosa cultura que atesoramos y usamos. En UruIn se difunde la música de

Mendelsson, Mozart, Bach, Beethoven, Wagner, Chopin, Schubert, folklore negro ioh, los espirituales! y de todas las razas e incluso ciertas formas de la música moderna, aunque nos asombra lo poco que seleccionáis tanto en música como en libros o espectáculos. Parecéis preferir lo más ramplón o vulgar, con tal de que sea "nuevo".

Si bien es cierto que la "moralidad o religiosidad en la masa de nuestra población" es mucho más elevada que en la vuestra, en cambio nunca hemos producido todavía individualidades como una Teresa de Jesús o un San Juan de la Cruz, que llegaron por sí solos al diálogo directo con Dios, quien creemos es el fin último de las civilizaciones.

(Aquí mí mente aventuró una pregunta inmediatamente contestada.)

- No te asombres del detalle con que conocemos vuestra vida en la Tierra. A través del pensamiento de los humanos, por la grabación de vuestras emisiones de radio y de televisión, leyendo vuestros libros a través de vuestras mentes (todos los descendientes de terrícolas que vivimos en Urln nos dedicamos a estas emisiones ayudados por la "raza de Urln"), recogiendo muestras de vuestros minerales, de vuestras tierras, de vuestros vegetales y animales, tenemos un "dossier" más completo sobre todo lo que se refiere a la Tierra que cualquiera de los que los hombres habéis formado en vuestro planeta. Comprendo que, si comunicases a los terrícolas el gran número de artistas de cine que, sin saberlo, nos envían información, considerarían esto como una frívola imaginación y condenarían el resto del relato como fantástico. Estáis en un estado de vuestra evolución en que difícilmente soportáis la verdad. Por eso es casi imposible que nos entendáis y por eso queremos relacionarnos con algún terrestre como tú que pueda pasar a los demás, al menos, alguna parte de nuestras ideas.

Esto explica también por qué no os damos apenas nada: simplemente porque no estáis en condiciones de recibirlo. Ejemplo: vosotros podéis querer mucho a vuestro gatito, le comprendéis bastante bien a él, pero os es imposible comunicarle plenamente vuestro mundo de ideas y sentimientos. Y pido otra vez perdón por la irreverencia de las comparaciones, pero no encuentro otro símil más apropiado. ¿Cómo vais a entender un mundo de mayor número de dimensiones que el que veis? El diálogo y la explicación son casi imposibles. Por ello, todos los extraterrestres que estudian la Tierra evitan los contactos, especialmente con grupos grandes de hombres, que originarían incidentes desafortunados.

Sin embargo, yo soy una muestra del "potencial existente en la raza terrestre", pues en sólo doce generaciones hemos alcanzado a la Cuarta Civilización de Urln. Esta es la gran alegría de nuestra raza

emigrada. Algunas de nuestras individualidades ayudan al gobierno de Urln.

Nosotros conocemos, con algún detalle, diez civilizaciones actuales diferentes a la nuestra. Unas en grado de evolución superior, otras en grado de evolución inferior. En el momento actual deben de existir otras muchas más civilizaciones que nosotros desconocemos.

Todo lo que creemos debieran hacer los humanos os ha sido dicho ya por hombres de la Tierra.

(Mi mente absorbía cada vez más aceleradamente la información que iba recibiendo, era un ejercicio embriagador. Ansiosamente, inicié otra serie de preguntas).

La comunicación telepática, tal como la teníamos establecida, era infinitamente más perfecta que la comunicación verbal, pues permitía la transmisión del pensamiento, por medio de palabras, a velocidad mucho mayor que en forma oral, sin pérdida de precisión o coherencia.

Yo, que soy muy aficionado a los automóviles rápidos, puedo comparar la sensación de la conversación telepática al placer que experimentaría el conductor de un coche prodigioso que admitiese forzar y seguir forzando la velocidad sin que el vehículo perdiese adherencia a la carretera y sin temor a volcar en las curvas.

De todos modos, quizás al llegar a un límite del orden de una rapidez diez veces mayor que en una conversación corriente, fue el propio Atienza quien me mostró cómo, sin darme yo cuenta, me estaba fatigando mentalmente y cómo esta fatiga acumulada podría ser nociva para mí, invitándome entonces a descansar y bajar a la carretera para pasear en dirección a la astronave, que, majestuosamente, se mantenía a unos tres metros del suelo, casi absolutamente inmóvil, y digo "casi" porque la escalerilla (extensible y telescópica) se encogía o alargaba un poco (de diez a veinte centímetros) y "rastrea" muy ligeramente sobre el suelo.

- Este platillo está tripulado por miembros de la raza de Urln me dijo Atienza en forma telepática, después de haber tenido un par de minutos de "interrupción completa" en nuestra comunicación mental.

El interior de la astronave está acondicionado con el mismo tipo de atmósfera que hay en Urln, excepto el compartimiento en que yo viajo como pasajero, que es independiente y tiene comunicación directa con la atmósfera terrestre mientras estamos en ella.

- No me preguntes sobre el mecanismo propulsor. Primero porque no soy un técnico en esas materias. Después, porque tenemos órdenes tajantes de mantenerlo en secreto, hasta el punto de tener que destruir la astronave antes de permitir que caiga en manos de los

terricolas. En efecto, conocido el sistema de propulsión, es muy fácil hacer aplicaciones de sus principios a fines bélicos, con posibilidades destructoras incalculables.

Vuestros cohetes actuales sólo pueden servir para fines limitadísimos, como los que hasta ahora habéis desarrollado vosotros: lanzar satélites artificiales o realizar cortos viajes al espacio extraterrestre próximo a la Tierra. Ya será muy peligroso ir, permanecer y retornar a la Luna.

Para viajes interplanetarios tendréis que descubrir previamente otros tipos de aparatos con motores fónicos o fotónicos o de combustible atómico, con transformación directa en electricidad, aprendiendo a manejar los campos gravitatorios o electromagnéticos o recurriendo a lo que nosotros llamamos "interpenetración del espacio", que es el sistema que empleamos para recorrer los enormes espacios interestelares todas las razas capaces de saltar de un sistema planetario a otro. El sistema de la "interpenetración" es el único que permite recorrer distancias de años/luz, pero no es asequible a personas limitadas al Universo visible de las tres dimensiones espaciales clásicas más la dimensión tiempo.

Realmente, los hombres terrestres acometen empresas para las que todavía no están preparados, y son muy probables pérdidas de preciosas vidas humanas si con los rudimentarios medios actuales se pretende ir más allá. La Luna no presenta ningún interés. El alcanzarla es una cuestión de falso prestigio. De igual modo que hace unos cuantos años el calificativo de "gran potencia" sólo era alcanzado por las naciones que poseían colonias, hoy obtienen aquel calificativo las naciones que fabrican bombas atómicas y tienen posibilidades de lanzarlas con precisión a larga distancia. Pero de igual modo que se desacreditó la posesión de colonias, también se desacreditará, en el futuro, la fabricación de misiles.

A nosotros nos asusta la carrera por conseguir "la base lunar". ¿Por qué no arreglar los asuntos de la Tierra eliminando el hambre, la ignorancia y las guerras antes de lanzarse a los espacios exteriores?

Pero permitamos que tu mente descanse mientras yo "toco" algunos de vuestros productos industriales, cosa que nunca he hecho y quizá no podré volver a hacer jamás. Hasta ahora, mi platillo volante sólo ha descendido al suelo en América, en zonas deshabitadas, para recoger muestras de tierra, minerales, vegetales, insectos, etcétera.

Y así diciendo (o mejor, así pensando), y con mi aprobación, después de tocar la consistencia de los neumáticos y chapa de la carrocería de mi Seat 1.500, se sentó a sus mandos, mientras yo me colocaba a su lado.

Giró el volante un poco a derecha e izquierda (le pareció algo pesado), tocó los mandos del cambio de luces, claxon, limpiaparabrisas etc., preguntó cuál era el control de sintonía y el de tono y volumen de la radio, si las teclas servían para la sintonización automática de estaciones, etc.

En la guantera vio unas carteritas con cerillas de propaganda (yo no fumo) y con curiosidad infantil dijo: "Nunca encendí una, ¿puedo hacerlo ahora?". Y después de verme encender a mí un par de ellas se dedicó con tal entusiasmo a la tarea que agotó todas las cerillas de una carterita y dejó sembrado de ellas el suelo de mi coche. (Se llevó otra carterita completa para el planeta Urln.)

Todas estas sencillas actividades las realizó con la ingenuidad y la alegría de un niño al que permitiesen por primera vez llevar a la práctica conocimientos teóricos previamente adquiridos con gran minuciosidad y esfuerzo.

Ya nuevamente en marcha, "a todo tren" nuestra conversación telepática, inquirí qué seres habían emitido en la Tierra pensamientos filosóficos con los que ellos estuvieran de acuerdo.

Dijo que admiraban el pensamiento de santos y místicos como San Agustín, San Ignacio de Loyola, San Francisco de Asís, Santa Teresa de Jesús o San Juan de la Cruz; a hombres como Aristóteles, Galileo, Newton, Max Planck, Alexis Carrel, Einstein, o a los dos últimos Papas, así como a los arquitectos o escultores de la Grecia clásica, a los grandes Maestros de la pintura clásica en la Tierra (no igualados por la IV Civilización de Urln), a los músicos cuyos nombres ya hemos reproducido en otro lugar, a políticos como Gandhi, etc.

Me indicó que cuando nos separásemos (había de realizar una misión en América, pero volvería después a Europa) reanudaríamos nuestra conversación telepática "a gran distancia" mediante la lectura de un texto escogido que, por decirlo así, "encarrilaría nuestro diálogo" y me acostumbraría a recibir su pensamiento desde larga distancia en forma más perfecta y continua que en las primeras comunicaciones, en que sólo a fuerza de reiteración e insistencia consiguió llegase a coincidir con él en nuestro lugar de encuentro.

Sería ya la una y media de la madrugada. En la conversación con Francisco Atienza quedaba un interrogante no aclarado:

- ¿Por qué el sistema de "interpenetración del espacio", que es el que empleaban para recorrer distancias interestelares, no puede sernos asequible?
- Lo será, sin duda, en el futuro dijo Atienza, pero Dios quiera sea dentro de muchos siglos, cuando hayáis evolucionado lo suficiente para obtener beneficios y no destrucción de tan gran descubrimiento.

Vosotros los terrícolas (y nosotros también) vivimos en un Universo ilusorio que no es el Universo real. Este último sólo lo conoce Dios.

Vosotros percibís solamente las tres dimensiones de ancho, largo y alto, más lo que llamáis tiempo. Total, cuatro dimensiones. Nosotros alcanzamos a diez dimensiones, pero sabemos que hay más. Así, el mundo que ven nuestros sentidos es incompleto y ficticio. Ejemplo: Lo que vosotros llamáis masa es todo un grupo de dimensiones, y el mundo de las almas os es completamente desconocido. A lo más, tenéis algunos atisbos de él.

Sensorialmente "nos parece" que vivimos rodeados de objetos macizos y que la Tierra también es maciza. Sin embargo, cualquier estudiante de Física sabe que la materia ocupa partes insignificantes del espacio total y que, si los electrones y protones que la componen se apelmazasen, suprimiendo los espacios intermedios, el volumen de la Tierra se reduciría al de una pelota de fútbol.

Cuando descubristeis el microscopio "apareció" el mundo de lo muy pequeño: los virus, las bacterias, los microbios, etc. Con el descubrimiento del telescopio aparecieron nuevas galaxias y millones de estrellas. Sin embargo, estas galaxias y aquellos microbios "ya estaban con vosotros" en tiempos de Jesucristo; lo que ocurría es que "no os eran visibles" y, por tanto, para el hombre eran inexistentes.

"Los sentidos del hombre son tan burdos y engañosos que consideran enteramente distintas las sensaciones luminosas, caloríficas o sonoras. Nosotros ya las identificamos todas por igual como un mismo fenómeno físico vibratorio en el que tan solo varía la longitud de onda.

Creo que nuestro sol es lo que vosotros llamáis Estrella Alfa de Centauro, que está "en línea recta", como decís vosotros, a unos cuatro años/luz. Pues bien, nosotros recorreremos ese espacio en pocos meses, cuyo número depende de ciertas circunstancias variables, lo cual es absurdo en vuestra Física convencional, que supone "no hay atajos" que permitan viajar más deprisa que la velocidad de la luz.

El atajo existe y es "la interpenetración espacial"

Mi mente interrumpió el mensaje de la suya con otra pregunta:

- ¿Cuándo estableció la civilización de UrIn su primer contacto con nuestro planeta?
- Hará unos cuatrocientos años solamente y en lo que hoy es Sudamérica, que, por estar entonces poco poblada, era un buen lugar para contactos discretos; pero otras civilizaciones de otros planetas han debido tener contactos mucho más antiguos con vosotros como

lo atestiguan las quinientas noventa y tres enormes estatuas de la isla de Pascua, en el Pacífico, a tres mil kilómetros de las costas de Chile, donde enormes bloques de basalto y otras rocas, difíciles de mover aún con las más modernas técnicas terrícolas, encajan con maravillosa perfección

Las gigantescas estatuas (algunas de quince a cincuenta metros de altura) parecen fueron esculpidas con una pasta radioactiva que roía la roca.

En esta isla volcánica, en el siglo XIX solo había doscientos habitantes, y se han encontrado inscripciones (que nosotros tenemos descifradas en Urln) en las que se habla de los "hombres voladores" que llegaron a la isla en tiempos remotísimos.

Nosotros sólo conocemos doce razas planetarias distintas (aunque debe haber muchas más), y la mayor parte de ellas sólo a través de las referencias que nos dieron los habitantes del planeta Orma en la visita que hicieron a Urln hace un decenio.

Todas estas razas (seres con alma) creen en un Dios único, aunque la revelación se ha hecho en forma enteramente distinta para cada planeta. Se encuentran en distintos estados de evolución y morfológicamente están influidos por las características de los planetas en que viven, pero todos fueron creados "a la imagen y semejanza de Dios".

No existen superioridades absolutas. Por ejemplo: la raza de Urln es la que posee un poder telepático más marcado (que los terrestres emigrados a Urln hemos recogido). Sin embargo, este poder disminuye a medida que aumenta la distancia, cosa que no ocurre en otras razas. Los terrícolas, descolláis en las tareas artísticas y en el sentido estético. También admiramos mucho "el sentido del humor" de algunas de vuestras individualidades más destacadas en este aspecto, y la posibilidad de algunos humanos de llegar a establecer una transitoria comunicación directa con Dios.

En cambio, vuestros sistemas educativos, vuestras organizaciones políticas y sociales, vuestra moral y vuestra religiosidad práctica son desastrosas, y en estos aspectos ocupáis el lugar más bajo en la escala de las doce razas que he mencionado.

La raza de Urln ocupa, en estos aspectos, el lugar once, es decir, el más próximo al vuestro, y los emigrados terrestres en Urln lo mismo, puesto que, mentalmente, estamos integrados con ellos.

Precisamente vuestra propia imperfección hace más fácil nuestra comunicación con vosotros y la comprensión de vuestra rara manera de pensar y actuar.

Las razas más evolucionadas no atribuyen ninguna importancia al desarrollo científico y técnico, puesto que se produce de una manera "automática e irrefrenable" a medida que se desarrolla cualquier raza en el transcurso del tiempo. Por el contrario, una evolución demasiado rápida en este terreno puede ser peligrosa.

Aunque vosotros tenéis ahora un nivel científico y técnico mucho más bajo que las otras once razas de mencionadas, ello se debe a que la civilización terrícola es la más joven de todas.

Sin embargo, vuestro desarrollo científico y tecnológico es mucho más rápido del que existía en las otras razas cuando se encontraban en la misma etapa de evolución científica en que ahora vosotros estáis. Y esto nos inspira el gran temor de que en el futuro podáis sobrepasar el desarrollo científico de las otras once razas y emplearlo para fines destructivos.

Ninguna de las once razas tiene afanes de expansión ni dominio sobre otros planetas; simplemente aspiran a informarse, a ayudarse y a mantener una política de "buena vecindad". El lema podría ser "Cada uno en su casa y Dios en la de todos". Sólo sabemos de una raza que emigró de su planeta a un satélite hasta entonces deshabitado, porque los recursos de su antigua morada se agotaban y la vida se hacía imposible en él. Esta fue una circunstancia rarísima y difícilmente repetible.

Realmente, los terrícolas debierais abandonar, en cierto modo, el estudio de las "cosas" y concentraros en el estudio de las "ciencias del hombre" y en el progreso del espíritu. Vuestro desarrollo técnico y científico en los países más adelantados es suficiente, y lo que tienen que hacer esas naciones es difundirlo entre las que se encuentran materialmente menos adelantadas. Esta ayuda había de ser filantrópica y absolutamente desinteresada.

Una nación espiritualista, como la India, podría emparejarse con una nación muy desarrollada en lo material, como los Estados Unidos y podrían influirse recíprocamente en sentido positivo, prestándose una ayuda mutua que los terrícolas parece no habéis llegado tan siquiera a presentir.

- ¿Y cómo se desarrolla la vida en el planeta Uru?

Sobre este tema Francisco Atienza, el hombre extraterrestre, me informó así:

- Los sabios de Urln calculan que en el Universo debe de existir más de dos millones de planetas o satélites en los cuales pueden desarrollarse humanoides, es decir, seres inteligentes de tipo superior.

Uno de vuestros astrónomos, el director del Observatorio Astronómico de Harvar, Harlow L. Shapeley, cree que puede haber cien millones de planetas en estas condiciones.

Nuestro planeta Urln, situado a unos cuantos años/luz de la Tierra, es uno de ellos.

De volumen aproximadamente igual a la mitad del terrestre y forma esferoidal, en él las condiciones de vida son más duras que en la Tierra: mucha mayor variación en la temperatura, bruscos cambios en la presión atmosférica, vientos huracanados casi constantes en la superficie, menor número de especies vegetales y animales (bastante distintas a las de la Tierra).

El movimiento de rotación alrededor de su eje es un poco más lento que en la Tierra (días más largos). La órbita elíptica que describe el planeta Urln alrededor de su sol es recorrida en un tiempo aproximadamente doble que la órbita de la Tierra, con la consiguiente repercusión en la duración de lo que podríamos llamar "años de Urln".

La densidad del planeta Urln es algo mayor que la de la Tierra. La masa de los océanos es allí mucho menor: primero porque son mucho menos profundos, y, en segundo lugar, porque el suelo sólido ocupa las tres quintas partes del planeta, repartido en dos continentes, groseramente parecidos a las Américas terrestres, extendidos desde el Polo Norte al Sur y ocupando posiciones casi simétricas.

Hay, además, muchas islas distribuidas en el doble océano en forma irregular.

Existen aproximadamente unos tres mil cien millones de habitantes en Urln (de ellos, ciento veinte personas descendientes de terrícolas). Esta cifra es casi estacionaria y desde hace muchísimo tiempo crece, pero en forma casi imperceptible.

Existe un Gobierno único para todo el planeta, formado por lo que pudiéramos llamar un presidente y doce consejeros. Al conjunto de estas personas se les llama "los grandes cerebros", pues tras haber pasado una primera selección han sido preparados como dirigentes, luego se han experimentado en diversos campos de actividad y, finalmente, una nueva selección, "por resultados obtenidos", les eleva al Poder.

Vuestros mejores sistemas democráticos permiten elegir a un candidato, pero no lo seleccionan, y así es difícilísimo que "el mejor hombre" pase a ocupar el "puesto de mayor responsabilidad", porque normalmente, quienes entre vosotros llegan a este puesto son ascendidos a él a través de méritos personales, pero también por la maquinaria política de los partidos", por la ambición personal de poder y por un manejo más o menos inteligente de la publicidad.

En cambio, entre nosotros hacemos un cribado de toda la población de Urln (hombres y mujeres, pues no existe distinción de sexos a la hora del trabajo) y nuestras "oposiciones a Estadistas" son tremendas y las más difíciles de todas. Dentro de la fiabilidad humana, el sistema funciona a plena satisfacción de toda la población de Urln. Para nosotros es motivo de estupefacción el comprobar las oposiciones a que sometéis a minúsculos funcionarios, mientras que eximís de todo examen a los más altos dignatarios.

En estos momentos, de los trece "grandes cerebros" de Urln, seis son mujeres, una de ellas descendiente de terrícolas, y los otros siete son hombres de la raza de Urln.

También otra descendiente de terrícolas ocupa un alto cargo en la Dirección del Sistema Educativo, y es extraordinario que dé ciento veinte personas, entre tres mil cien millones, se hayan escogido, por méritos, a dos de aquéllas, constituyendo esto el mayor timbre de orgullo para nosotros, los miembros de la raza emigrada de la Tierra.

Cuando se trata de decidir sobre temas importantes, todas las personas de la población de Urln capacitadas para opinar sobre dicho tema son consultadas por los "grandes cerebros", que recogen, telepáticamente, sus respuestas, las clasifican, las resumen y extraen una conclusión que, por el mismo sistema mental, comunican a toda la población de Urln.

Así no hay parlamentos, ni papeles, ni comunicaciones escritas y todo se resuelve del modo más eficiente y rápido, pues no existe mentira ni engaño entre hombres que pueden leerse mutuamente sus mentes con toda nitidez. Nuestros dirigentes son así verdaderos coordinadores de una "opinión pública" formada toda ella por personas de elevada educación e intelecto.

En lo económico tenemos lo que pudiéramos llamar un "Departamento Central de Ordenadores Electrónicos" (símil terrestre) en que cada habitante y cada empresa de urln tiene abierta una cuenta con un "Debe" y un "Haber".

Según el rendimiento en su trabajo y según sus necesidades y situación familiar, cada habitante activo de Urln puede retirar

periódicamente un número determinado de "unidades de consumo" (equivalentes a nuestra moneda, aunque ésta no existe físicamente, sino sólo en forma contable). Asimismo, se le contabilizan sus "unidades de producción" y las "unidades de inversión" que se le adjudican.

En conjunto, lo producido debe, normalmente, ser equivalente a lo consumido, más las unidades de inversión que se adjudican (las cuales crean rentas de capital), más un sobrante para gastos estatales, los cuales son moderadísimos por no existir presupuestos militares, ni apenas burocráticos, en el sentido que empleáis en la Tierra. El Estado tiene, entre nosotros, muy pocos gastos consultivos.

Periódicamente se hacen reajustes para comprobar si se van cumpliendo o no las previsiones presupuestarias, tanto generales como individuales, y se previene a quienes se apartan mucho de la norma para que se acerquen a ella.

Los casos desgraciados se resuelven (en lo material) por una organización caritativa fundada en principios cristianos idénticos a los que vosotros decís practicar.

Tanto el sistema político como el social y el económico funcionan a satisfacción de todos desde hace más de tres mil años, y se desconocen revoluciones o protestas masivas.

Existe, sin embargo, una "oposición" que coopera con el Gobierno en la mejora de detalle de la organización general y especialmente ayuda a establecer los ajustes que continuamente exige el progreso científico y tecnológico. Como "cosa curiosa", los "grandes cerebros de la oposición" son funcionarios del mismo nivel que los "grandes cerebros del Gobierno".

El conjunto de las mentes de UruIn puede "apoyar a la oposición" para que el Gobierno cambie sus puntos de vista y acepte los de la oposición.

Los miembros de ésta son elegidos después que los miembros del Gobierno y de modo que aquellos disconformes con ciertas ideas de los elegidos puedan hacer oír su disconformidad a través de la "oposición organizada".

Nunca se ha "derribado" en bloque un Gobierno desde hace dos mil años, pero lo que si se producen son "frecuentes cambios", en los miembros del Gobierno, en el que entran (cada tres años) miembros de la oposición que ejecutan ciertas modificaciones para las cuales han obtenido aprobación de la mayoría de la población.

El Gobierno se renueva así, pero sólo parcialmente, cada tres años, pudiendo renovarse tan sólo un tercio, como máximo, de los doce grandes jerarcas. El presidente puede ser reelegido o cambiar cada seis años. (De este modo se evitan bruscos cambios en la política gubernamental).

Los gastos de educación absorben el noventa por ciento del presupuesto general del Estado y el cincuenta por ciento de cada presupuesto familiar, por término medio, puesto que la experiencia ha demostrado que de la educación depende la estabilidad política y social y el formar un "marco adecuado" para que se desarrolle la personalidad de cada individuo y éste tenga un máximo de probabilidades de conseguir su felicidad personal y familiar.

Y respondiendo a una pregunta mía:

- Todos los humanoides del Cosmos de los que tenemos noticias son seres idénticos en su estructura general.

Tienen un alma individual, invisible, por ser adimensional, que vive eternamente.

Poseen una "memoria de su especie" que es como un alma colectiva, que se transmite por herencia y que también es inmortal.

Tienen un cuerpo "soporte de muchas almas" durante su existencia planetaria.

Finalmente, poseen un elemento de unión entre el cuerpo y sus almas que cuando se rompe determina la muerte del cuerpo mientras que las almas se liberan y pasan a un nuevo mundo, invisible para los sentidos, del que sólo tenemos atisbos a través de hombres santos y de la revelación divina.

Trataré ahora de terminar el resumen de la conversación que mantuve con Francisco Atienza dejando a un lado datos curiosísimos, pero menos importantes, sobre su organización social y económica, que sería muy extenso reproducir.

- En Uru la producción de alimentos y artículos industriales se ajusta, sin grandes dificultades, a la demanda, y únicamente están "rationados" (o limitados en su suministro) los bienes "terciarios". En este aspecto es la suya una "sociedad de consumo" con empresas privadas independientes que realizan la producción compitiendo entre sí. La diferencia con nuestro sistema "capitalista" es que allí todos los habitantes son accionistas, puesto que, además de adjudicar a cada uno "unidades de consumo" se les adjudican también "unidades de inversión". Son también "accionistas activos" que aportan ideas para el desarrollo de las empresas de las que son dueños. El suelo, las

minas, los árboles y todo lo que la naturaleza produce de modo espontáneo son de propiedad comunitaria. El Estado mundial de UruN garantiza trabajo para todos. Trabajar es allí un derecho y un deber que todos cumplen. La descentralización administrativa es total, sin perjuicio de un control centralizado. Cuando una empresa privada pierde su capital (por ejemplo, al fabricar artículos que no gustan al público), desaparece, pasando a otras empresas mejor dirigidas el personal que en ellas trabaja.

Sin embargo, lo más interesante es la actitud mental de los habitantes de UruN, pues muestran muy poco aprecio de todo lo material, que utilizan con un solo fin: el perfeccionamiento de los individuos y de la raza.

En cambio, la vida intelectual es lo que absorbe el interés y casi todo el tiempo de los habitantes de UruN, centrándose también mucho más en el estudio del "hombre y sus problemas" que en el estudio de las cosas. Dedicán mucho tiempo a la meditación, a la oración y al intercambio de ideas con los demás.

Las injusticias y las irritantes diferencias que existen en la Tierra entre los hombres, las razas y las naciones, allí han quedado abolidas (después de haberlas padecido hace miles de años) de tal modo que, prácticamente, no existen problemas sociales y sólo quedan los individuales y otros de tipo especial, como el de retroceder de un tipo de vida demasiado sofisticado a otro más natural.

A mi pregunta de cuándo los terrícolas podremos llegar a un grado de civilización similar, me contestó:

- Lo ignoro, pues vuestra forma de reaccionar es muy desconcertante, pero podrá suceder después de un largo tiempo de avances y retrocesos, como nos ocurrió a nosotros. La transición ha de ser lenta y gradual, pues no consiste en copiar unas leyes, una Constitución, etc. (que luego nadie conoce), sino en un cambio de mentalidad que tendrá que alcanzar a todos los rincones de vuestro planeta. Tendréis que conseguir que en toda la Tierra reine el espíritu social de los suecos, el sentido político de los ingleses, el fondo de humana dignidad de los españoles, el desinterés por las cosas materiales de los hindúes, el pacifismo de los suizos, la eficacia de los norteamericanos y de los judíos, el espíritu religioso de algunas razas orientales, la disciplina y el espíritu de trabajo de los alemanes y otras razas nórdicas, el sentido cartesiano de la medida de los franceses, etc. Entonces podréis establecer un Estado mundial, como nosotros, y repartir y explotar adecuadamente las riquezas de la Tierra, distribuyendo la población humana sobre el Globo de un modo más lógico que el actual.

Al preguntarle cómo realizar tan vasto programa, me respondió:

- Reformad ante todo vuestros sistemas educativos, poned en práctica las encíclicas "Pacem in Terris" de Juan XXIII, y "El progreso de los pueblos" de Pablo VI, teniendo en cuenta que para las naciones como para las personas el egoísmo es la forma más evidente de un subdesarrollo moral y que el nacionalismo aísla los pueblos en contra de lo que es su verdadero bien. Habréis de extender un idioma único alfabetizando y desarrollando a las naciones atrasadas, tendréis que utilizar todos los medios de comunicación de que disponéis para establecer "una gran tarea común en un mundo solidario" que atraiga a todos los jóvenes y a todos los hombres hoy decepcionados por vuestro fracaso en alcanzar los ideales que anidan en el corazón de todas las personas de buena voluntad, que son la inmensa mayoría de los terrícolas.

Escoged también a vuestros gobernantes entre los hombres humildes, capaces y de alma limpia, pues nuestra experiencia, como la vuestra, enseña que los hombres ambiciosos, henchidos de orgullo y de ansias de dominio y de poder, son los generadores de las grandes catástrofes a través de la Historia y los que originan retrocesos en la marcha de la Humanidad.

Al preguntar a mi amigo extraterrestre si creía conveniente que yo divulgase sus ideas en forma escrita, me contestó:

- Sólo a ti podrá dañar, porque la mayor parte de los lectores te tomarán por loco. A nosotros nos parece que, siempre que no se originen problemas por un lanzamiento sensacionalista, no está de más que haya una información que contrarreste ese mito de "los agresores del espacio" y que, poco a poco, como una mancha de aceite, se vaya extendiendo en muchas mentes de terrícolas la idea de que "algo que no será desfavorable" puede venirnos del espacio exterior. De este modo (aunque es muy improbable), si más adelante se juzgase conveniente un contacto oficial, entonces las mentes estarían preparadas para recibir a "amigos extraterrestres".

Como leemos en vuestras inteligencias, vemos el cúmulo de dificultades que se originarían si nos presentásemos en forma muy demostrativa. La postura actual de las autoridades de la Tierra es "desconocernos", y nosotros hemos de adaptarnos a ella. Ellas tienen la responsabilidad del mando y muchos problemas sobre sí, y no tenemos ningún derecho a aumentárselos.

Hay un corto número de humanoides, entre vosotros, procedentes de otro planeta distinto al mío, y entiendo que opinan igual. Tienen un sistema telepático distinto del nuestro. No podemos comunicar con ellos. Los conocemos a través de las mentes de unos pocos terrícolas.

Vienen con iguales propósitos que nosotros y tienen nuestra misma actitud discreta en cuanto a establecer un mínimo de contactos y sólo en casos especiales.

(Este párrafo me fue comunicado después, en un contacto telepático, mientras yo estaba en una ciudad de Levante y Atienza en América.)

Mi diálogo telepático con Atienza había durado aproximadamente una hora, intensivamente aprovechada, dada la velocidad de la transmisión mental.

Fue él quien me hizo notar, por segunda vez, que estaba fatigándome en exceso, y llamó mi atención sobre el hecho de que mi frente transpiraba en exceso y mi respiración era jadeante. Empezaba también a dolerme un poco la cabeza, aunque apenas me daba cuenta de ello.

- Es necesario dar fin a nuestra conversación y separarnos me dijo: - Marchamos a América y desde allí estoy seguro de que reanudaremos nuestro diálogo. Tiempo tendremos de seguir conversando. Nuestra experiencia de hoy y la perfección del ejercicio realizado son prenda de ello. Siempre recordaré con emoción esta entrevista contigo, pero seguramente no se repetirá en el futuro, puesto que, como sabes, huimos de los contactos personales.

Aunque nacido en Uru, me considero un terrícola más. Quiero que nos despedamos con un abrazo y que no se enturbie tu ánimo con nuestra separación. Nuestro encuentro tendrá una gran trascendencia futura.

Yo estaba aturdido. Bajamos del 1.500, nos abrazamos. Mis ojos estaban humedecidos, y sentía como un desgarramiento al pensar que quizá se interrumpiría mi diálogo para siempre con aquel hombre bueno y sabio, portador de tan fascinante mensaje, fuente de tanto conocimiento.

Atienza recorrió rápidamente los quince metros que le separaban de la astronave, subió por la escalerilla, que en seguida se contrajo, y ocultó en el interior y me hizo un último ademán de amistad, antes de desaparecer por la escotilla.

Se encendieron unas luces anaranjadas dispuestas en forma circular y volví a sentir aquella desagradable sensación de náuseas como "de estar sumergido dentro de un potente campo eléctrico" Sin ningún ruido, con gran rapidez, el platillo ascendió verticalmente. Sus luces se apagaron y desapareció en la oscuridad de la noche.

Quedé físicamente quebrantado y mentalmente deshecho.

Seguía recibiendo mensajes de ánimo de mi amigo, pero perceptiblemente en forma más tenue, lo que me acongojaba al temer que nuestra

comunicación se interrumpiría para siempre, perdiendo yo aquel poder telepático cuyo ejercicio me había resultado tan embriagador.

Solo en la noche, penosamente, subí a mi coche. El arranque no funcionaba, pero al quitarle el freno el Seat descendió por la pendiente. Embragué en segunda velocidad y el motor empezó a funcionar. Seguí muy lentamente, sin cambiar de marcha, hacia las luces del pueblo de Alarcón, aproximadamente a un kilómetro de distancia. Necesitaba contar a alguien mi experiencia, anotar todos los detalles para que no se me olvidasen y también...descansar.

Nunca había estado antes en el parador del Marqués de Villena. Por las calles del pueblo no vi a nadie (eran las dos de la madrugada), pero unos indicadores me mostraban el camino para llegar al parador.

Abandoné el coche a la entrada. Aunque soy bastante flemático, la emocionante experiencia que acababa de vivir, unida al hecho de que en aquel momento se había interrumpido totalmente mi comunicación con Atienza, me tenían trastornado y experimentaba una sensación de infelicidad.

Llegué, como pude, hasta la conserjería. Dos empleados jóvenes del parador, que debieron asustarse un tanto de mi estado y de la explicación incoherente que les di de lo que me había pasado, me atendieron solícitamente.

Me dejé caer sobre un banco de madera y allí empecé a recuperarme un tanto. Recuerdo que un vaso de agua que me trajeron se escurrió de mis manos y se hizo trizas contra el suelo.

Uno de los empleados fue a buscar al médico del pueblo mientras que otro me ayudaba a pasar a una de las habitaciones. Le entregué mi Documento Nacional de Identidad y las llaves del coche para que retirasen mi equipaje.

Ya en la habitación, empecé a tranquilizarme del todo, aferrándome a la esperanza que me dio Atienza de que nuestro diálogo telepático se reanudaría algunos días más tarde (como, gracias a Dios, así ocurrió).

El médico tardó en llegar (sin duda hubieron de despertarle y tendría que vestirse al ser llamado a hora tan intempestiva).

Cuando entró en mi habitación, creo que yo estaba casi normal físicamente, pero todavía obsesionado por la idea de "hacer partícipes a los demás" de la experiencia que acababa de vivir.

Me reconoció detenidamente, me tomó el pulso y la tensión y, por la forma en que escuchaba mi poco coherente relato, advertí que me creía víctima de una alucinación. Contesté a sus preguntas indicándole que jamás bebía y que sólo había tomado una ligera cena.

No quise ponerme una inyección para dormir. Me dio un tranquilizante, recomendándome dejase un cuaderno en el que febrilmente había empezado a resumir el contenido de mi conversación con Atienza, y se despidió de mí prometiéndome volver a primera hora de la mañana.

Rogué expresamente a los empleados del parador y al médico que no avisasen para nada a mi familia en Madrid, que no esperaban mi llegada, porque cuando salí de viaje yo había previsto llegar de sorpresa, pero el médico consideró conveniente (aunque a mí no me lo dijo), telefonar a mi familia porque no creía posible que a las ocho o a las diez de la mañana, estuviera yo en condiciones de reanudar mi viaje a la capital.

Escribí algún tiempo en el cuaderno y luego me quedé dormido.

Con gran sorpresa, horas más tarde me despertaron tres de mis hijas y mi cuñado, que habían llegado en su coche rápidamente de Madrid, ya que se pusieron en camino en cuanto les llamó el médico.

El sueño, aunque muy corto, me había dejado en perfectas condiciones físicas.

Desayunamos. Pagué la cuenta del parador y la minuta del médico, del que me despedí llamándole "hombre de poca fe" y a quien mostré la veintena de cerillas consumidas por Atienza que estaban en el suelo del coche y que una de mis hijas recogió, lo que para mí constituía una prueba de no haber soñado.

En viaje hacia Madrid, a petición de mi cuñado, me detuve en el preciso lugar en que se había producido el encuentro y se le ocurrió buscar, encontrándolas, las huellas dejadas por el "rastreo" de la escalerilla metálica, cuyo extremo descansó en el borde de la carretera.

Volvimos a casa, donde tranquilicé a mi asustada mujer (con la que ya habíamos hablado por teléfono). Pasé un día de reposo y volví a encajarme en mi módulo de vida normal, no comunicando mi aventura más que a mi familia y a un reducidísimo número de amigos"

49.- En los años cincuenta se dieron multitud de contactos y surgieron personajes que decían haber tenido experiencias directas con extraterrestres. El más conocido de esta pléyade de contactados fue el famoso George Adamaski. Que estuvo en contacto con venusianos. A mi entender tanto este como los que mantuvieron tal afirmación mentían, puesto que como ha demostrado la NASA la vida en Venus es imposible.

Efectivamente en los años cincuenta, la Era Dorada del contactismo, surgieron en Estados Unidos muchos contactados que aseguraban haber tenido encuentros con seres extraterrestres. Se puso de moda el contacto

venusiano. Además, hubo una mezcla pseudo-religiosa espiritual que reflejaba el atavismo cultural de aquella generación.

Habían pasado pocos años desde el final de la Segunda Guerra Mundial y la era atómica armamentista irrumpía con fuerza en la sociedad americana. El miedo a la utilización de estas nuevas formas de aniquilamiento se reflejaba en los mensajes que estos contactados expresaban la preocupación de los alienígenas por el uso de estas bombas. La mayoría de los mensajes celestes advertían del peligro de la energía atómica. Pero el clima bélico todavía estaba patente en la sociedad americana. Fueron millones los muertos que había causado la Gran Guerra y las naciones se armaban a toda velocidad pensando que su hipotético enemigo iba más rápido en la fabricación de estos artefactos de muerte.

La carrera espacial no había comenzado todavía y decir que en Venus, Marte o Saturno había vida, podía ser una posibilidad a tener en cuenta. Los estudios teóricos ya adelantaban que las condiciones de estos planetas no eran las adecuadas para la vida humana. Además, las distancias no estaban al alcance de la tecnología de aquel tiempo. Surgió entonces la idea de que estos ovnis podían alcanzar velocidades enormes y en igual medida se hablaba de cúpulas o de ciudades subterráneas.

Todos estos argumentos se vieron reforzados por la multitud de testimonios que surgieron de avistamientos de "objetos volantes no identificados". Era



imposible ocultar tantos testimonios, pues estos ovnis se veían en todas las latitudes de América, incluso sobre el mismo Capitolio.

¿Pero eran todos extraterrestres?
¿Eran seres de Venus?

Los ufólogos e investigadores surgieron en masa junto con los especuladores. Pero

de ninguna manera se podía contemplar la idea que estos platillos volantes podían ser simplemente terrestres. Mas concretamente naves antigravitatorias "Nazis".

Hacia 1989 con la Perestroika, la Unión Soviética se disolvió y los servicios secretos rusos vertieron en los años posteriores informes asombrosos, que

revelaban, como en la Antártida, bajo el hielo, se habían refugiado miles de nazis que escaparon de Alemania al final de la Guerra. En dichos informes se hablaba de cerca de cien submarinos alemanes que habían desaparecido extrañamente, junto con miles de soldados que se dieron por desaparecidos en forma anómala. Pero lo que resultaba más asombroso era que estos nazis poseían naves espaciales anti gravitatorias, de tecnología extraterrestre.

En dichos informes se hablaba asimismo de La Operación Highjump. Se sabe que los alemanes durante la época Nazi fundaron en la Antártida lo que se denominó Nueva Besarabia.. La documentación de la expedición todavía se encuentra clasificada y no puede ser investigada. Según algunos autores y memorias, los estadounidenses que fueron a esta operación tuvieron que combatir con un último reducto nazi en la Antártida. las aeronaves estadounidenses lucharon en el cielo de la Antártida contra aeronaves alemanas de última generación en forma de platillos volantes. El almirante Richard Byrd, o quien estuviera realmente al mando, tenía 13 barcos, 23 aviones y 4.700 hombres. Todo un ejército. La versión conspiranoíca de esta expedición sostiene que las tropas americanas acudieron al continente helado a someter a los 250.000 soldados alemanes huidos de Noruega al final de la contienda, y que sufrieron una enorme derrota cuando fueron atacados por ovnis nazis que surgieron de las aguas heladas. El propio almirante Byrd había manifestado públicamente una frase misteriosa: "En el transcurso de otra guerra, América puede ser atacada por un enemigo que tenga la habilidad de volar de polo a polo a increíble velocidad".

Todo esto suena a ciencia ficción. Pero existen evidencias sospechosas que arrojan cierta credibilidad a estas teorías de la conspiración.

A estas alturas del relato creo obligado transcribir un texto de Michael Salla, el autor más reputado de Exopolítica, que a su vez se hace eco de otros autores, donde se contiene todas estas conjeturas, que como he citado, dejan muchas incógnitas sin resolver.

Pero antes, aludiendo al Consejo de los Nueve, que para mí es una referencia obligada voy a incorporar un fragmento de la canalización recibida por Carla Rueckert, en la Ley del Uno, que habla de la posibilidad de la vida en Venus.



“Cuando vivíamos en Venus en tercera dimensión, fuimos ayudados por entidades de sexta dimensión en nuestras propias experiencias de la tercera dimensión. Siendo extremadamente menos belicosos que los seres humanos encontramos estas enseñanzas de ayuda. No se habían desarrollado las relaciones de su sistema de dinero y poder.

Éramos un planeta de 3ª dimensión más filosófico que el suyo y nuestras opciones de polaridad estaban mucho más centradas en la comprensión acerca de las transferencias de energía sexual y las relaciones adecuadas entre el yo y el otro.

Yo soy parte del grupo de seres que viajó hacia el exterior desde

un planeta en el sistema solar, al que llaman Venus. Somos una raza vieja según sus medidas. Cuando estábamos en la 6ª dimensión nuestro ser físico era lo que ustedes llaman de oro.

Éramos altos y algo delicados. La cobertura de nuestro complejo cuerpo físico tenía un brillo dorado. En esta forma decidimos venir entre sus pueblos. Sus pueblos eran muy diferentes de nosotros en el aspecto físico. Así pues, no nos mezclamos bien con la población y obviamente éramos otros que ellos. Nuestra visita fue relativamente corta. Esto fue cuando se construyeron las pirámides.

Cuando elegimos esta misión entre sus pueblos, fuimos percibidos como la luz que había llegado a la tierra por nuestra forma natural.

Desde la 6ª dimensión somos capaces de manipular la energía con el pensamiento que es el infinito inteligente presente en cada partícula de luz, o luz distorsionada, de modo que fuimos capaces de vestirnos a nosotros mismos en una réplica de la 6ª densidad de nuestra entidad, que fuera visible en la tercera dimensión. Se nos permitió este experimento por el Consejo que guarda este planeta.

Nosotros somos de la Confederación que, hace once mil años, llegaron a dos de sus culturas planetarias que en ese momento estaban en estrecho contacto con la Creación del “Creador Uno”, Fue nuestra ingenua creencia que podríamos enseñar a través del contacto directo. Estas culturas ya estaban estrechamente alineadas con una creencia de la vida o la conciencia

de todo. Llegamos y fuimos recibidos por los pueblos a los que deseábamos servir.

Tratamos de ayudarlos en medios técnicos que tienen que ver con la curación del ser humano mediante el uso del cristal. Así fueron creadas las pirámides. Sin embargo, resultó que aquellos en el poder reservaron esta tecnología para sí mismos. Esto no fue previsto por la ley del Uno. dejamos sus pueblos.

Sin embargo, nunca hemos dejado su vibración debido a nuestra responsabilidad por los cambios en la conciencia que primero habíamos causado y luego encontramos distorsiones en el entendimiento de esta la Ley del Uno.

Intentamos establecer contacto (mentalmente) con los gobernantes de esta tierra (Egipto). En la 18^a dinastía, pudimos contactar a un faraón, Akenatón o Ajenatón. Él era un programado. Esta entidad se convenció de que la vibración del Uno era la vibración espiritual verdadera y por lo tanto decretó la ley del Uno. Pero sus creencias fueron aceptadas por pocos. Cuando cayó, las creencias polarizadas en muchos dioses entraron sustituyeron la Ley de Uno.

El primer intento de ayudar a sus pueblos ocurrió alrededor de 75.000 años atrás. [Ayudó a los marcianos a venir a la Tierra]. La siguiente ayuda fue dada a los de Mu alrededor de 58.000 años atrás. A continuación, se ofreció ayuda a la Atlántida hace unos 13.000 años.

El siguiente intento fue ayudar a los egipcios [y a algunos en América del Sur] hace unos 11.000 años. Cerca de 3500 años más tarde [7500 años atrás] se ofreció de nuevo ayuda a algunos en América del Sur. Hubo varios intentos para ayudar a aquellos en Egipto hace 2300 años atrás por otros miembros de la Confederación.

¿ENTONCES PODRÍAN HABER VIVIDO PERSONAS EN VENUS?

RA: Las condiciones de 3^a dimensión no son hospitalarias con las formas de vida de sus pueblos. Pero las dimensiones 5^a y 6^a de esa esfera planetaria son muy favorables para el crecimiento y aprendizaje.

RA: Los seres que habitan Venus en este momento son entidades de la 5^a dimensión”.



La canalización de Carla Rueckert se considera la mejor de todos los tiempos y la que menos mentalismos tiene. En todo caso no deja de ser algo cuestionable.

Veamos ahora el artículo de Michael Salla, de diciembre de 2017, extraído del sitio web de Exopolítica.

“El investigador francés Michel Zirger ha escrito un libro muy detallado sobre el contacto extraterrestre que destaca los encuentros de George Adamski con supuestos extraterrestres de Venus.

En *We Are Here - Visitantes sin pasaporte* (2017), Zirger ofrece una sólida descripción general de una colección de fotografías y testimonios que respaldan el famoso encuentro de Adamski el 20 de noviembre de 1952 cerca de Desert Center, California.

Zirger señala que el encuentro de Adamski fue el primer caso de contacto documentado con un ocupante de un platillo volante, que se cree ampliamente que es un extraterrestre venusiano.

Seis testigos vieron dos naves OVNI el día del encuentro de Adamski.

La primera era una gran nave con forma de cigarro que volaba por encima, y la segunda era una nave exploradora más pequeña con forma de platillo que aterrizó. De la nave exploradora emergió un ocupante para reunirse con Adamski, quien afirmó ser del planeta Venus y se llamaba Orthon.

En su libro, Zirger incluye copias mejoradas digitalmente de las fotografías originales tomadas en el encuentro de Adamski que muestran tanto a la nave exploradora flotando antes del aterrizaje como a su ocupante que emergió después del aterrizaje.

Las fotografías fueron mejoradas por el artista danés Rene Erik Olsen, quien puso a disposición las fotografías de Desert Landing en su sitio web.

Nov 20, 1952 Adamski Photo of Desert Center Landing



Image 1. Original frame taken by George Adamski with a craft showing just moving above a hillside



Image 2. Raw image enhancement of part of the frame with the craft visible



Image 3. Finished enhancement of the sky, landscape and craft



Image 4. A zoomed version of image 3.

Source: Rene Erik Olsen - <http://www.olree.dk/index.asp?loadContent=233075>

La siguiente foto es una mejora de una persona (Orthon) caminando desde la dirección de la nave exploradora hacia Adamski.

La discusión y los primeros planos están disponibles en We Are Here .



Los seis testigos del aterrizaje y del encuentro de Adamski con su ocupante firmaron una declaración jurada que respalda la versión de Adamski de los hechos que se publicó posteriormente en su libro coescrito de 1953, *The Flying Saucers Have Landed*.

Zirger cita a uno de los testigos, George Hunt Williamson , a quien se le grabó decir durante una conferencia:

"Quisiera reafirmar aquí que la experiencia, como ha relatado George Adamski en *The Flying Saucers Have Landed*, donde mi esposa y yo, junto con amigos nuestros, fuimos testigos del suceso, ocurrió exactamente como el Sr. Adamski menciona allí en *Flying Los platillos han aterrizado*: La gran nave fue presenciada, y luego a través de binoculares fuimos testigos de los otros acontecimientos a aproximadamente una milla de distancia en el desierto...

Vimos al Sr. Adamski hablando con alguien... a distancia. Vimos la gran nave. Vimos destellos de luz, de los cuales luego supimos que la nave más pequeña había salido de la más grande.

Vimos una gran abertura en la nave más grande a través de la cual la nave exploradora más pequeña debió haber abandonado originalmente la nave más grande...

Vimos el pequeño barco flotando en la silla [ver foto arriba de la base de las pequeñas colinas donde estaba Adamski]”

A pesar de las pruebas convincentes, el encuentro de Adamski en 1952 fue ampliamente desacreditado.

Zirger analiza el impactante grado en que las pruebas y los testimonios que respaldan el famoso aterrizaje de Adamski en el Centro del Desierto fueron descartados, ridiculizados o distorsionados por destacados científicos de la época, como,

- Dr. Donald Menzel
- Dr. Jacques Vallée
- Dr. Carl Sagan

Desde entonces, la mayoría de los investigadores de ovnis han descartado a Adamski como un farsante, a pesar de la evidencia convincente que sugiere lo contrario. De hecho, nunca se ha demostrado que las fotografías de Adamski de platillos voladores y barcos con forma de cigarro que datan de 1950 sean falsificaciones.

Adamski creía que el ser que emergió de la nave exploradora en 1952 era de Venus.

Zirger analiza la viabilidad de la creencia de Adamski dados los datos científicos que surgieron posteriormente y que mostraban que la superficie de Venus era inhabitable debido a las altas temperaturas (462 °C - 863 °F) y la aplastante presión atmosférica (92 veces la de la Tierra)

Zirger analiza una serie de posibilidades sobre cómo los extraterrestres pueden habitar Venus. Sugiere que la NASA puede estar mintiendo sobre las terribles condiciones en la superficie de Venus.

Otra posibilidad es que los extraterrestres simplemente tengan una base allí y hayan venido de otras partes de la galaxia.

Sin embargo, otra posibilidad es que los extraterrestres vivan en las regiones subterráneas de Venus, como lo han hecho posibles investigaciones científicas recientes.

Cita a Sean McMahon , quien dirigió un equipo científico de la Universidad de Aberdeen, que afirmó que la vida podría evolucionar dentro del interior de un planeta, muy lejos de una superficie inhóspita:

Las superficies de los planetas rocosos y las lunas que conocemos no se parecen en nada a la Tierra.

Por lo general, son fríos y áridos, sin atmósfera o con una atmósfera muy fina o incluso corrosiva. Ir debajo de la superficie lo protege de una gran cantidad de condiciones desagradables en la superficie.

Por tanto, la zona habitable del subsuelo puede resultar muy importante.

La Tierra podría incluso ser inusual por tener vida en la superficie. Zirger parece favorecer la explicación de la "Nueva Era" de que hoy existe bajo la superficie de Venus una civilización altamente evolucionada, que "ascendió" a otro plano dimensional.

Sugiere que hoy en día en la superficie de Venus puede haber sólo raros vestigios de la antigua civilización que alguna vez prosperó en la superficie.

Zirger cita una serie de textos y fuentes esotéricos que apoyan la idea de que existe una civilización avanzada en Venus, pero que está oculta a los telescopios modernos y las sondas planetarias enviadas por diferentes agencias espaciales nacionales.

Por ejemplo, se refiere al libro de 1899, Un habitante de dos planetas : "Ningún telescopio revelará jamás vida en Venus: no es que no esté allí, sino que sus formas son de una Sustancia Única efectuada por un rango de fuerza que las hace imperceptibles para los ojos terrestres". Ha habido varios contactados que afirman haber conocido venusinos del interior del planeta, muy lejos de telescopios y sondas espaciales.

Estos incluyen a Frank Stranges, autor del libro Stranger at the Pentagon.

Más recientemente, Goode afirma que fue llevado a Venus, donde vio algunas de las estructuras antiguas que él llama "tecnologías de carrera constructora" en la superficie del planeta.

"[Nosotros] nos dirigimos hacia Venus a una velocidad súper alta, atravesando las espesas nubes.

Apenas pude percibir el color amarillento, los atravesamos muy rápido. Y luego nos detuvimos a unos 305 metros [1000 pies] sobre el suelo, y mientras miraba a mi alrededor, vi este terreno que parecía haber sido erosionado por mucho viento y lluvia, algo así como lo que se vería en la Tierra.

Parecían montañas que se habían erosionado y casi parecían personas. Parecía casi tallada por una mano inteligente.

Entonces estaba notando que, cuando de repente el techo y el piso se volvieron transparentes...

Y miré hacia abajo y pude ver el gran edificio gigante en forma de H ubicado dentro de este cráter".



**Estructura de piedra gigante en forma de H.
en un cráter en la superficie de Venus según Corey Goode.**

Este relato tiene paralelos con la supuesta visita a Venus del contactado boliviano Luis Mostajo Fernando , quien dice que entró en una zona fértil de Venus protegida por un escudo energético. Fernando y otros relatos de visitas a Venus apoyan que una civilización antigua alguna vez habitó su superficie, y que existen áreas subterráneas que sustentan la vida actual allí. La discusión de Zirger sobre las explicaciones de la afirmación de Orthon de ser de Venus a pesar de las inhóspitas condiciones de su superficie es amplia e informativa. Sin embargo, Zirger plantea otra posibilidad que puede ofrecer una forma más precisa de ver el encuentro de Adamski en 1952.

Zirger cuestiona si Adamski recibió desinformación de Orthon acerca de que Venus era su verdadero origen:
¿Adamski fue manipulado por un "pseudo-venusiano"?

¿Este origen venusino fue parte de una cortina de humo o de algún tipo de "plan de comunicación" extraterrestre para despertar nuestra conciencia a la idea de vida extraterrestre?...

El lema subyacente de esta "estrategia de comunicación" sería algo como: "Digamos mentiras, digamos mentiras, aún quedará algo".

... Se considera que Adamski no es mucho más que una interfaz para un juego de desinformación o engaño.

Zirger cree que la posible desinformación fue diseñada para proteger el conocimiento de los verdaderos orígenes de Orthon y su nave espacial.

Zirger expresó su desconcierto sobre por qué los extraterrestres de otro sistema solar querrían pretender ser de un mundo inhabitable de nuestro propio sistema solar:

"¿Por qué tal farsa cuando simplemente podrían haber dicho que eran del planeta T del sistema solar Y?

Zirger pasa por alto una explicación "terrestrecéntrica" para la desinformación que pudo haberle llegado a Adamski.

Así lo plantea uno de los casos de contacto mencionados por Zirger en We Are Here.

Cita el caso de Reinhold Schmidt de 1957:

Me gustaría citar brevemente un último caso, el de Reinhold O. Schmidt, entonces de 60 años, comprador de cereales en Bakersfield (California).

El 5 de noviembre de 1957, afirmó haber hablado durante unos 30 minutos con la tripulación de un gran OVNI plateado con forma de cigarro que supuestamente había aterrizado cerca de Kearney, en la pradera de Nebraska, para realizar reparaciones.

En una entrevista grabada de una hora y media disponible, Schmidt afirmó que la tripulación estaba compuesta por "cuatro hombres y dos mujeres".

Todos le hablaban "en lengua americana con acento alemán", pero a veces le parecía que podía oírlos hablar entre ellos en "alto alemán, muy buen alto alemán".

El caso Schmidt plantea la cuestión:

¿Orthon era parte de un programa espacial secreto alemán y solo pretendía ser venusino?

Hay una serie de aspectos sobre el caso del contactado de Adamski en 1952 que llevan a la conclusión de que Orthon era parte de un programa espacial secreto alemán y/o estaba vinculado a una alianza extraterrestre que había ayudado activamente a la Alemania nazi antes y durante la Guerra Mundial.

Los platillos voladores que Adamski había fotografiado se parecían mucho a la nave antigravedad Haunebu que supuestamente se había desarrollado en la Alemania nazi.

Las especificaciones exactas de la nave Haunebu contenidas en los archivos de las SS nazis fueron publicadas por primera vez por Vladimir Terziski , ingeniero y ex miembro de la Academia de Ciencias de Bulgaria.

Los archivos nazis fueron publicados después del colapso del Pacto de Varsovia el 25 de febrero de 1991, y pasaron a manos de Terziski después de haber emigrado a Estados Unidos en 1984.

A continuación, se muestra una comparación de un diseño de 1943 de un platillo volante Haunebu II desarrollado por las SS nazis para el esfuerzo bélico, y una nave de exploración fotografiada por Adamski en diciembre de 1952.

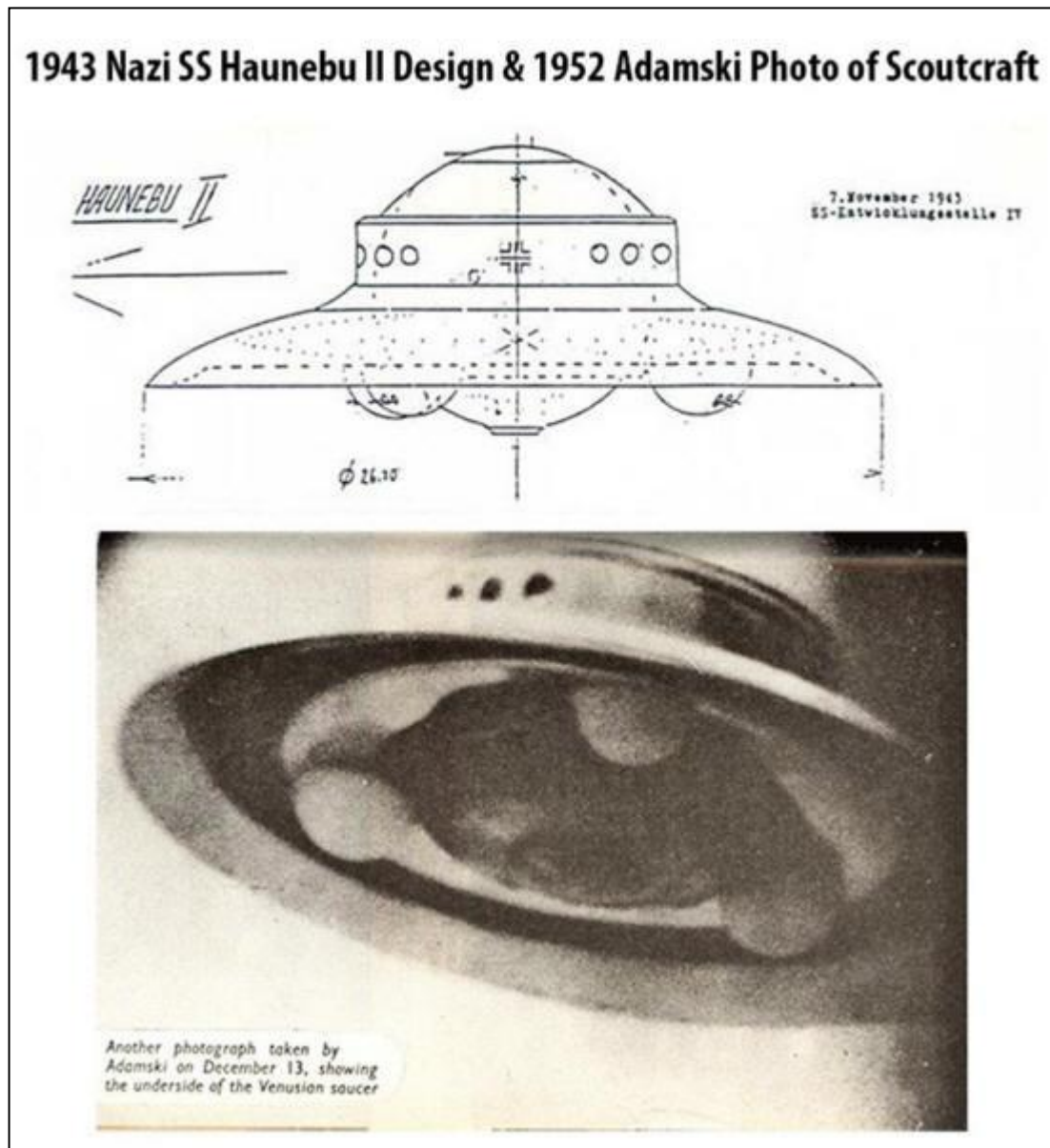

Tenga en cuenta que el principal punto de diferencia es que las naves nazis tenían algún tipo de dispositivo de artillería que significaba un intento de convertir en armas platillos voladores para el esfuerzo bélico.

De hecho, en 1950 aparecieron artículos en los principales periódicos de todo el mundo citando entrevistas con destacados científicos italianos y alemanes que confirmaron que las potencias del Eje habían estado cooperando en un esfuerzo secreto para convertir los platillos voladores en armas.

La configuración de la nave Haunebu de 1943 es tan similar a las que Adamski fotografió en 1952 que sugiere que, si no es el mismo tipo de

vehículo, quienquiera que haya desarrollado este último tenía un nivel de desarrollo tecnológico similar al de los alemanes a mediados de los años 1940.

Sin embargo, si Orthon era de Venus y formaba parte de una asociación interplanetaria avanzada como lo analiza Zirger en su libro *We Are Here - Visitantes sin pasaporte* (2017) , entonces, ¿Cómo pudo la primera generación de platillos voladores nazis haber sido casi idéntica a las naves utilizadas en una sociedad interplanetaria mucho más evolucionada tecnológicamente?

Una explicación es que los extraterrestres habían proporcionado naves a la Alemania nazi para que pudieran realizar ingeniería inversa.

Esto está respaldado por la información proporcionada por el ex ingeniero aeroespacial William Tompkins , quien dice que los espías de la Marina de los EE. UU. habían informado durante sus interrogatorios en la Estación Aérea Naval de San Diego, de 1942 a 1946, que los alemanes habían recibido más de una docena de modelos de aparatos operativos. nave espacial antigraavedad.

Los nazis intentaron furiosamente aplicar ingeniería inversa a estos para el esfuerzo bélico, pero finalmente no tuvieron éxito en lo que respecta a sus programas basados en Europa.

La información de Tompkins nos ayuda a comprender que el diagrama Haunebu II de 1943 fue un intento de los nazis de convertir en arma un platillo volador antigraavedad , que había sido entregado al Tercer Reich de Hitler por aliados extraterrestres como resultado de un acuerdo secreto.

Por lo tanto, es posible que Orthon sólo haya fingido ser de Venus, para así ocultar la existencia de un programa espacial alemán que había sobrevivido a la Segunda Guerra Mundial.

Orthon solo se comunicó con Adamski de forma no verbal mediante lenguaje de señas durante el encuentro con el Desert Center de 1952.

Adamski explicó en una conferencia que Orthon, "Hablaban principalmente en un dialecto extraño, totalmente ininteligible para Adamski".
Estamos aquí

Era el "extraño dialecto" alto alemán que, como se mencionó anteriormente, Reinhold Schmidt identificó como utilizado por los ocupantes de la nave espacial durante su experiencia de contacto en 1957.

Schmidt tenía antecedentes alemanes y también le enseñaron alto alemán en la escuela, pero es posible que Adamski no haya podido identificar los dialectos alemanes ya que su origen era polaco-estadounidense.

Alternativamente, Adamski pudo haber sabido que Orthon hablaba alemán, pero no se le permitió revelarlo públicamente por razones de seguridad nacional.

Durante mucho tiempo se ha rumoreado que después de cada una de sus experiencias de contacto extraterrestre, Adamski fue trasladado en avión en secreto desde California al Pentágono por la Fuerza Aérea de los EE. UU., donde fue informado sobre sus contactos.

En mayo de 2009, se publicó un vídeo poco común que contenía entrevistas con varios testigos que conocían a Adamski y sus interrogatorios secretos en el Pentágono.

Los testigos confirmaron que Adamski poseía una tarjeta de identificación de artillería militar que le permitía acceder al Pentágono. La identificación militar fue presenciada por varias personas que habían trabajado en varios puestos del Departamento de Defensa.

Entre los testigos se encontraba William Sherwood, que había trabajado anteriormente para el Departamento de Artillería del Ejército de EE. UU. y poseía su propio pase de Artillería.

Sherwood vio pasar el Ordnance de Adamski y confirmó su autenticidad.

El testimonio de Sherwood y otros que lo respaldan dan crédito a los rumores de que Adamski estaba informando en secreto al Pentágono sobre sus contactos extraterrestres.

En 1952, el Pentágono era muy consciente de que un programa espacial alemán había sobrevivido a la Segunda Guerra Mundial y había comenzado a operar en territorio estadounidense.

Altos funcionarios del Pentágono querían que esto se mantuviera en secreto. En consecuencia, es muy posible que a Adamski le dijeran que no dijera nada sobre Orthon hablando alemán para evitar que el público supiera la verdad.

La posibilidad de que Orthon fuera parte de un programa espacial secreto alemán, con base en la Antártida, que operaba sobre territorio estadounidense, se ve reforzada por los acontecimientos que condujeron al sobrevuelo de Washington en 1952.

Esto ocurrió sólo unos meses antes del encuentro de Adamski con Orthon.

Comprender por qué se le habría ordenado a Adamski hacer esto requiere comprender los eventos que ocurrieron más de cinco años antes en la Antártida.

En el verano del hemisferio sur de 1946/1947, el almirante Richard Byrd dirigió un gran grupo de trabajo naval a la Antártida durante la Operación Highjump con órdenes secretas de expulsar a cualquier nazi que hubiera establecido bases secretas en el continente helado.

Esta no era la primera vez que Byrd recibía órdenes secretas de expulsar a los nazis escondidos en la Antártida.

Siete años antes, a mediados de 1939, el presidente Franklin Roosevelt había ordenado a Byrd que dirigiera una expedición naval a la Antártida para determinar si las bases nazis en la Antártida violaban la Doctrina Monroe.

El New York Time informó el 7 de julio de 1939:

El presidente Roosevelt tomó medidas hoy para evitar una posible extensión de los reclamos de Alemania sobre áreas antárticas al hemisferio occidental al ordenar al Real Almirante Richard E. Byrd que abandone en octubre un territorio dentro de la esfera de influencia de la Doctrina Monroe...

Es evidente que este gobierno estaba preparado para tomar la posición, si fuera necesario, de que cualquier intento de potencias extranjeras de establecer bases al oeste del meridiano 180 en la Antártida sería considerado un acto hostil...

La expedición de Byrd de 1939/1940 no logró encontrar las bases antárticas alemanas, que estaban bien escondidas bajo las capas de hielo.

Años más tarde, durante los juicios por crímenes de guerra de Nuremberg, el almirante Donitz repitió sus afirmaciones anteriores en tiempos de guerra de haber utilizado la flota de submarinos de Alemania para construir, "una fortaleza invulnerable, un oasis paradisíaco en medio del hielo eterno".

Después del final prematuro de la Operación Highjump en febrero de 1947, Byrd concedió una entrevista en Chile el 5 de marzo mientras viajaba de regreso a los EE.UU. donde habló de un enemigo que podría volar desde la región del Polo Sur para atacar a los EE.UU.

El almirante Richard E. Byrd advirtió hoy de la necesidad de que Estados Unidos adopte medidas de protección ante la posibilidad de una invasión del país por aviones hostiles procedentes de las regiones polares.

El almirante dijo:

"No quiero asustar a nadie, pero la amarga realidad es que, en caso de una nueva guerra, Estados Unidos será atacado por aviones que sobrevuelen uno o ambos polos".

El contexto general de la entrevista de Byrd sugirió que los alemanes habían convertido con éxito en armas sus platillos voladores y otros vehículos aéreos avanzados hasta el punto de que nada de lo que poseía la Marina de los EE. UU. podía igualarlos en rendimiento, armas y alcance.

De hecho, sólo unos meses después de la entrevista de Byrd, el incidente OVNI de Kenneth Arnold ocurrió en junio de 1947, donde fue testigo de flotas de naves voladoras con forma de alas sobre las montañas Cascade de Oregón y el estado de Washington.

Las naves con alas volantes eran muy similares a las que los hermanos Horton habían estado desarrollando para la Alemania nazi, una de las cuales había sido reubicada en Estados Unidos después de la Segunda Guerra Mundial.

Es factible que se hubieran desarrollado prototipos exitosos y trasladados a la Antártida, y que en 1947 pudieran sobrevolar territorio estadounidense.

Por lo tanto, la advertencia del almirante Byrd resultó profética en la medida en que los alemanes con base en la Antártida tenían la capacidad de sobrevolar el territorio estadounidense con impunidad. Por lo tanto, con el posterior aumento de avistamientos de ovnis después del incidente de Arnold, se puede concluir que algunos, si no muchos de ellos, podrían estar relacionados con el Programa Espacial Alemán desde la Antártida.

En dos fines de semana consecutivos de julio de 1952, oleadas de ovnis sobrevolaron Washington DC.

Decenas de miles presenciaron los sobrevuelos que fueron fotografiados, captados por radar y avistados por pilotos militares. Los avistamientos fueron tan dramáticos que la Fuerza Aérea de los EE. UU. dio una conferencia de prensa para descartar todo como una anomalía climática de "inversión de temperatura".

Durante décadas, la verdad sobre los orígenes de las naves se mantuvo en secreto, pero finalmente se reveló que los ovnis eran en realidad platillos voladores alemanes. Tres expertos se familiarizaron con los orígenes alemanes del oficio.

William Tompkins , ex ingeniero aeroespacial, Clark McClelland , ex operador de naves espaciales de la NASA, y Corey Goode, ex participante en el programa espacial " 20 and Back " de la Marina de los EE. UU., dijeron todos lo mismo.

Se les había informado o se habían enterado de que se trataba de una nave espacial antigraavedad alemana que había sobrevolado Washington DC en 1952.

Esto plantea una gran posibilidad de que exista una conexión directa entre el encuentro de Adamski en 1952 y el programa espacial alemán que había iniciado sobrevuelos sobre territorio estadounidense como se sugirió en el

incidente de Arnold de junio de 1947 y la advertencia de Byrd de marzo de 1947.

Además, como se analizó anteriormente, las similitudes entre la "nave de exploración" presenciada por Adamski y la nave "Haunebu II" desarrollada por los nazis para el esfuerzo de guerra, sugiere que los alemanes habían logrado mover algunos de sus equipos operativos más avanzados. modelos a la Antártida.

La idea de que algunos de los ovnis avistados sobre territorio estadounidense eran parte de un programa espacial secreto alemán se ve reforzada por dos incidentes adicionales de aterrizaje de ovnis durante la década de 1950, el mismo período en el que Adamski dijo que estaba teniendo experiencias de contacto con venusinos.

El 7 de enero de 1956, Willard Wannall, un sargento mayor del ejército estadounidense en ese momento, dice que vio un platillo volante aterrizar en una zona apartada de Kaimuki, cerca de Honolulu, Hawaii.

Fue interrogado por oficiales de Inteligencia del Ejército y de la Fuerza Aérea de EE. UU. en Fort Shafter, donde estaba destinado, y escribió un informe de 32 páginas sobre el incidente a su oficial al mando.

Si bien la breve descripción de Wannall del incidente se mencionó en informes de avistamientos de ovnis en ese momento, su informe detallado al respecto nunca se hizo público.

Después de retirarse del ejército, escribió un libro sobre el incidente en 1967, donde describió cómo todavía tenía órdenes de seguridad nacional de no divulgar detalles clave sobre el incidente:

Sin embargo, puedo afirmar, sin poner en peligro la seguridad de mi familia y amigos, ni violar ninguna restricción de seguridad, que fuimos testigos del aterrizaje cerca de nuestra casa de un objeto volador no convencional claramente definido que permaneció bajo nuestra vigilancia los cuarenta y cinco minutos anteriores a su salida.

Además de mí, había otros seis individuos responsables y muy respetados presentes, que observaron los detalles de este avistamiento alternativamente con y sin la ayuda de binoculares de alta potencia.

Décadas más tarde, un reportero del Maui UFO Report pudo entrevistar a Wannall antes de su fallecimiento en el año 2000, y el público pudo conocer por primera vez algunos de los detalles clave del incidente del aterrizaje OVNI:

Esta vez, la nave con forma de campana, plateada, abovedada y con orificios de portilla aterrizó en las colinas densamente boscosas detrás de Honolulu.

Cuando el sargento Wannall se acercó, se abrió una escotilla. Notó la esvástica y la Cruz de Hierro nazi tanto en el OVNI como en el uniforme del ocupante. ¡El piloto del platillo hablaba con acento alemán y tenía un uniforme nazi!...

El sargento Wannall nos dijo que los nazis fugitivos, que tenían platillos voladores, habían huido a Sudamérica y a bases subterráneas secretas, debajo del hielo en la Antártida, poco antes de la rendición de la guerra nazi.

La descripción de Wannall de la nave coincide estrechamente con lo que Adamski había fotografiado y presenciado en 1952, y la nave Haunbu II que había sido desarrollada en secreto por la Alemania nazi.

Ahora es comprensible por qué el informe de 32 páginas de Wannall sobre el incidente de 1956 nunca se hizo público bajo el Proyecto Libro Azul , ya que mostraba que un Programa Espacial Secreto Alemán estaba sobrevolando y aterrizando activamente en todos los territorios estadounidenses, incluidas las islas hawaianas.

El hecho de que el piloto hablara con acento alemán, vistiera un uniforme nazi y pudiera aterrizar cerca de una base militar estadounidense (Fort Shafter) demuestra que los ocupantes no tenían miedo de que les dispararan.

Esto sugería que se había llegado a algún tipo de acuerdo con las autoridades militares estadounidenses sobre el sobrevuelo y aterrizaje de naves espaciales alemanas en territorio estadounidense.

Esto nos lleva finalmente al incidente de Reinhold Schmidt mencionado brevemente en la primera parte.

Schmidt describió su encuentro con los ocupantes de un platillo volante que aterrizó el 5 de noviembre de 1957 cerca de Kearney, Nebraska. Le hablaban en inglés con acento alemán y usaban alto alemán cuando se comunicaban entre ellos.

En su libro *Al filo del mañana*, Schmidt escribió que inicialmente creyó que los seis ocupantes eran científicos alemanes:

Pensé que tal vez procedía de Rusia y que estaba tripulado por un equipo de científicos alemanes que obtenían datos sobre el primer Sputnik ruso que había sido lanzado aproximadamente una semana antes.

Después de ser contactado más tarde por uno de los ocupantes, Schmidt tuvo más encuentros y cambió de opinión sobre los orígenes de la nave. Ahora se refirió a los ocupantes de la nave como extraterrestres de Saturno.

Al igual que Adamski, Schmidt pudo haber sido engañado por los ocupantes de la nave haciéndoles creer que eran extraterrestres a pesar

de los signos obvios de que formaban parte de un programa espacial secreto alemán que operaba mucho después del final de la Segunda Guerra Mundial.

Alternativamente, nuevamente como Adamski, Schmidt pudo haber sido presionado por las autoridades de seguridad nacional para que abandonara cualquier referencia pública a que los ocupantes de la nave espacial fueran astronautas alemanes.

Esta última explicación está respaldada por el desconcertante trato que recibió Schmidt por parte de las autoridades locales después de informar sobre su contacto inicial en 1957.

El interés inicial y el apoyo amistoso que llevaron a la exposición de la noche a la mañana en los medios nacionales, se transformaron dramáticamente en abierta hostilidad por parte de las autoridades locales después de la llegada de dos oficiales de la Fuerza Aérea.

Después de extensas entrevistas e informes con múltiples funcionarios, los medios locales y nacionales y los funcionarios de la Fuerza Aérea, el jefe de Policía presionó a Schmidt para que se retractara de su testimonio público.

Schmidt fue encarcelado misteriosamente sin cargos durante dos días y luego internado en una institución mental en Hastings, Nebraska. Todo esto se hizo sin que se le permitiera representación legal.

Finalmente fue puesto en libertad tras la intervención de su familia y su empleador.

La fuerte presión ejercida sobre Schmidt para que cambiara su historia después de la intervención de dos funcionarios de la USAF sugiere claramente que elementos clave amenazaban la seguridad nacional.

De hecho, su liberación de la custodia probablemente se debió a que aceptó cambiar elementos clave de su historia.

El testimonio de Schmidt sugirió, como en los casos de Adamski y Wannall, que naves pertenecientes a un programa espacial secreto alemán sobrevolaban y aterrizaban activamente en territorios estadounidenses.

Se restó importancia a cualquier referencia al origen alemán de la nave y, en cambio, se enfatizaron las referencias a extraterrestres de Venus, Saturno y otros lugares.

Conclusión

En conclusión, el material examinado en esta serie de artículos de tres partes sugiere que el caso del contactado de George Adamski, así como los casos de Wannall y Schmidt, fueron muy probablemente casos de ciudadanos estadounidenses que interactuaron con miembros de un programa espacial alemán que operaba desde la Antártida.

Tanto los ocupantes del platillo volante como el ejército estadounidense ocultaron la conexión alemana y alentaron la hipótesis extraterrestre para explicar su origen.

Esto no quiere decir que todos los supuestos casos de contacto extraterrestre realmente impliquen una interacción pública con miembros de un programa espacial secreto alemán que opera desde la Antártida.

Después de todo, los alemanes habían recibido ayuda de extraterrestres que les habían proporcionado naves espaciales operativas para realizar ingeniería inversa durante la Segunda Guerra Mundial y habían ayudado a los alemanes a establecer sus bases en la Antártida.

A pesar de la participación extraterrestre en el programa espacial alemán, es necesario revisar los casos de contactados de los años 1950 y 1960 para determinar los verdaderos orígenes de los supuestos "Hermanos del Espacio" y los esfuerzos del Pentágono por suprimir la verdad.

El establishment de seguridad nacional de Estados Unidos alentó la desacreditación de contactados como Adamski, Schmidt y muchos otros, no porque temieran que el público se enterara de las visitas extraterrestres, sino porque temían que el público conociera la verdad sobre la colonia separatista alemana en la Antártida.

Los estados nacionales más poderosos de la época, Estados Unidos, Gran Bretaña, Francia y la Unión Soviética, no querían que sus ciudadanos supieran que no sólo un remanente de la Alemania nazi había sobrevivido a la Segunda Guerra Mundial, sino que sus logros tecnológicos en tecnologías aeroespaciales avanzadas habían sobrevivido. se volvieron tan dominantes que las antiguas potencias aliadas no tenían nada con qué igualarlos.

Se esperaba que los acuerdos secretos, la infiltración en las instalaciones antárticas alemanas y el engaño fueran las herramientas para cerrar la brecha tecnológica.

Mientras tanto, se suprimiría la verdad sobre la conexión alemana con los encuentros de los "Hermanos del Espacio" que Adamski, Schmidt, Wannall y otros contactados comenzaron a tener en los años cincuenta"

50.- Hay testimonios de que los extraterrestres abducen animales y seres vivos que se llevan. ¿A dónde?

Como hemos visto anteriormente existen animales rescatados de la Tierra en parques o zoológicos. Quizás, ante la terrible capacidad del ser humano de hacer desaparecer especies, ellos buscan preservar la vida. Una especie de Arca de Noé. Según la ONU, al año desaparecen 55.000 especies sobre la Tierra. Esta figura o maniobra está magistralmente representada en la película "Ultimátum a la Tierra" que resulta muy aleccionadora.

Existe un contacto extraterrestre que habla de entidades que vienen a rescatar animales para llevárselos a su planeta. Además, en este relato se incluye la intención de rescatar semen humano. Digo "intención" porque en el caso de Carl Higdon, no pudieron hacerlo porque el testigo se había hecho la vasectomía.

"El relato de Higdon es uno de los más fascinantes que se han registrado, y uno que ofrece alguna evidencia física de, al menos, un extraño incidente que ocurrió. Además, es otro caso que ofrece detalles que se encuentran en encuentros aparentemente inconexos, tanto a través de la distancia como del tiempo. De hecho, si hay algo de verdad en el relato de Carl Higdon – y



todo indica que el incidente es genuino – entonces podría ofrecernos algunas pistas sobre por qué existe el fenómeno OVNI, y por qué es tan persistente.

Todo parecía normal en Wyoming del año 1974, era un día frío y los precios de

la comida se elevaban por la dura crisis económica. En un intento por cazar algo para alimentarse, Carl Higdon de 41 años se internó en lo más profundo del bosque, sin imaginar que su vida daría un vuelco tras un inexplicable incidente con un supuesto visitante de otro mundo.

Transcurría el 25 de octubre y Carl Higdon se estaba preparando para ir a trabajar, cuando recibió una llamada telefónica de uno de sus compañeros, quien le decía que había enfermado y no podría acudir a la oficina. Higdon, razonando que no podría hacer nada sin su compañero enfermo, se tomó el día libre, por lo que decidió aventurarse en el campo de Wyoming para cazar algo de alimento.

Ya sobre la marcha, el hombre se topó con algunos compañeros cazadores que parecían tener problemas con su auto. Él se detuvo para ayudarles y charlar con ellos, cuando le contaron sobre un lugar profundo en el Bosque Nacional de Medicine Bow, donde había muchos alces.

Se trataba de un sitio apartado y poco transitado; sin embargo, Higdon decidió ponerse en marcha y trasladarse hasta aquel sitio. Para cuando llegó a su destino ya se había hecho de tarde, todavía había luz, pero no por mucho tiempo.

Llegando al sitio indicado por sus amigos, Carl encontró un área oculta tras un cerro, donde divisó a una pequeña manada de alces, cinco animales en total. Apuntando con su rifle, disparó hacia uno de ellos, pero curiosamente, no hubo "contragolpe" en su arma ni sonido alguno, el cazador afirma que la bala salió lentamente y que "flotaba como una mariposa", cayendo al suelo unos quince metros más adelante. Después de eso, un sonido entre los árboles lo interrumpió, era el crujir de una rama cerca de donde se encontraba.

Presa de la curiosidad, Carl miró hacia atrás y contempló al extraño ser que tenía enfrente. De entre los árboles, emergió una criatura de aspecto humanoide y sexo masculino, parecido a una persona, pero sin cejas ni orejas. La extraña entidad poseía cabello grueso que parecía paja, ojos muy pequeños y una boca con tres grandes dientes similares a los de un humano.

Sin embargo, lo más extraño, era que el ser tenía unos extraños apéndices similares a antenas sobre su cabeza; "No se le veía mentón y su cara parecía mezclarse con su garganta, tampoco tenía mandíbulas", afirmó Higdon.

Estima que la misteriosa criatura medía alrededor de 1.80 metros de altura y portaba un traje negro de una sola pieza, parecido al traje de los buzos. En su pecho traía unos arneses que se entrecruzaban entre sí. La figura también llevaba un cinturón metálico con una estrella amarilla de seis puntas, donde debería haber estado la hebilla.

Nervioso y presa del pánico, Higdon se dio cuenta de que, en el brazo derecho de la criatura, donde debería haber estado la mano, había un dispositivo similar a un taladro pegado a la muñeca. Mientras que, en su brazo izquierdo, no había nada en el extremo de la extremidad. La criatura avanzó, acercándose directamente a Higdon, quien, preparándose para lo peor, se sorprendió cuando la criatura le preguntó con naturalidad; "¿Cómo estás?"

Luchando por mantener la compostura y procesar lo que estaba sucediendo, la extraña criatura le preguntó si tenía hambre, lo que lo desconcertó aún más. Antes de que pudiese responder a sus preguntas, la criatura le dio un paquete parecido al celofán, revelando cuatro píldoras en su interior. El ser

le dijo a Higdon que cada píldora le duraría cuatro días y que debería tomar una ahora. Sin hacer preguntas, Higdon tomó una y se la tragó.

La criatura le dijo que su nombre era "Ausso One". Fue en ese momento que el cazador notó además un "objeto transparente en forma de cubo" en el suelo detrás del ser, calculaba que medía alrededor de 1.5 metros de alto. Al parecer era la nave de la extraña criatura.

Como si estuviera leyendo su mente, la criatura le preguntó: "¿Quieres venir?". Lo siguiente que supo Higdon fue que estaba dentro del cubo junto al supuesto extraterrestre, luchando por entender cómo ambos podían caber dentro de un objeto tan pequeño.

De pronto, pudo sentir que la nave se elevaba del suelo y a otra criatura entrar en la habitación. Se le acercó, colocando un extraño objeto parecido a un casco en su cabeza. La parte inferior de la embarcación estaba despejada, y debajo de él, Higdon podía ver un objeto en forma de planeta "similar a un balón". Era un planeta, pero no era la Tierra ni ningún otro planeta que conociera.

Entre sus recuerdos confusos, narra que lo más prominente en su mente era una torre gigantesca que empequeñecía a su alrededor. Recuerda que "todo alrededor de esta torre eran patrones giratorios de luces multicolores". Las luces eran tan intensas que Higdon no podía mantener los ojos abiertos para verlas, después, la nave aterrizó en la base de la torre.

Higdon cuenta que pudo ver el mundo alienígena a través de las paredes transparentes de la nave. Se sorprendió, entonces, de que delante de él, fuera de la nave, estuvieran varios humanos, hablando entre sí, tal y como lo harían en la Tierra. Mientras observaba esta escena fuera de la nave, su anfitrión se le acercó y le dijo que se encontraban en un planeta a "163.000 millas de luz" de la Tierra. Higdon se preguntó si la criatura habría querido decir; "años luz", a lo que respondió: "el paso del tiempo es diferente" para ellos.

Al descender de la nave, subieron un ascensor que los llevó a una habitación con una plataforma en el centro. Le dijeron que se parara en la plataforma y al moverse se dio cuenta de que no estaba caminando, sino flotando.

Entonces, su anfitrión le informó que lo llevarían de vuelta a la Tierra, ya que "no se ajustaba a su propósito". Antes de que se diera cuenta, ya estaba de vuelta dentro del cubo sin ningún recuerdo real de cómo había llegado allí. Recordaba, sin embargo, que la criatura recuperó las píldoras ya que Higdon ya no las necesitaría, este fue su último recuerdo del encuentro cósmico antes de que se encontrara de nuevo en la Tierra.

51.- *¿Conocen Uds. ¿A Jesús el Cristo?*

Casi todas las razas que nos visitan desde el espacio pueden leer en nuestras mentes. Si tú eres budista, ellos pueden proyectar la imagen del Buda, si eres cristiano, la de Jesucristo, pero en la misma media si aterrizan en una tribu de indios, se presentarán como "El gran Espíritu". Ellos no tienen una religión como la nuestra, basada en la jerarquía. Su concepto de deidad es más universalista y ven a dios en cada partícula del cosmos. Ellos hablan de una super mente que gobierna toda la existencia y en muchos casos se sorprenden de nuestro atraso evolutivo.

Hemos varios centenares de preguntas y hemos observado la dependencia; en algunos casos, exagerada hacia la religión, y al seguimiento de los dioses culturales de cada cultura y país. Nos faltan siglos o milenios para romper esas ataduras y pensar en forma universalista.

Deificar a un ser humano, dotándole de superpoderes y otorgándole nuestra sumisión total es una forma paupérrima de entender el concepto de Dios, pero cada individuo hace su elección, de acuerdo a su capacidad e inteligencia y hay que respetarlo.

Resulta paradójico que estos seres que nos llevan, en algunos casos miles de millones de adelanto evolutivo se niegan a ser considerados dioses. Tal es el caso de los dioses de Heliópolis, la Enéada, de la que venimos hablando todo el tiempo en este estudio. Ellos no desean ser adorados y ser tratados como dioses, y nosotros los humanos deificamos a un pobre ser humano, nacido de una madre, como tú y le hacemos el ser más poderoso del universo, cuando estos viajeros espaciales pueden realizar tales prodigios que nuestros dioses culturales parecen hormigas en comparación con ellos.

Es un problema cultural. Si tu naces y vives todo el tiempo en una habitación, sin poder ver más allá de sus muros. Tu universo es la habitación, pues tu cerebro no puede establecer un plano comparativo de dimensiones y tamaño. Si desde la infancia te programan en una cultura repetitiva y no puedes o no quieres progresar, comparar o razonar, los dogmas de tus mayores serán los tuyos; de hecho, las religiones más fundamentalistas progresan en pueblos pobres e ignorantes.

Si te adentras en una tribu amazónica aislada del resto de mundo y preguntas a sus habitantes si conocen a Jesucristo, ten la seguridad que no sabrán quien es. Si además les impones tu dios, se enfadarán porque ellos tienen el suyo. ¿Cómo seres que vienen de años luz pueden conocer a tu dios cultural?

Cuando los españoles fueron a América, impusieron a los nativos un dios blanco, barbado, que murió en la cruz. La espada y los arcabuces eran razones de peso para aceptar a ese dios, cuando curiosamente estos nativos tenían a un dios mucho más universal como era el Sol o el Gran Espíritu.

Como antes he dicho nos faltan siglos, sino milenios para aceptar un concepto de dios más evolutivo. Pero si a ti te gusta más tu dios, nadie puede imponerte otro.

CAPÍTULO III

52. ¿Vienen amistosamente? ¿Vienen a conquistar o a investigar?

Algunas de sus naves tienen la dimensión de casi un planeta. En el 2012, cuando la Tierra se alineó un poco más con el centro galáctico. Estos seres interpusieron entre el Sol y nuestro planeta naves enormes de tamaño superior a la Tierra, creando escudos electromagnéticos cinco veces más grande que nuestra esfera planetaria. Les bastaría con acercar una de estas "naves" a la Tierra, para sacarnos de órbita y destruirnos. Si ellos quisieran haber conquistado nuestro planeta lo podrían haber hecho en cualquier momento desde el principio de la creación del ser humano. ¿Pero qué sentido tiene, crear al hombre, seguirle en su evolución por millones de años para luego destruirle?

Como hemos expresado en capítulos anteriores ellos con un simple impacto podían convertir la luna, o nuestro propio planeta en polvo.

Cuando Ra y los seres de Venus, vinieron a la Tierra a ayudarnos, pidieron permiso al tribunal del sistema solar, que se ubica en una dimensión superior en Saturno. Al parecer hay una jerarquía que vigila, que ninguna civilización pueda romper ciertas reglas de injerencia en razas que están indefensas en un proceso evolutivo más primitivo.

Cuando leí esta afirmación del libro "El material de Ra" de Carla Rueckert, me pareció curioso porque Saturno en Astrología se considera la autoridad superior o el juez, y Carla canalizó esta idea del Tribunal Superior de nuestro sistema solar ubicado en Saturno.

En la Biblia se contiene la lucha entre ángeles que, al parecer no seguían las mismas normas e intereses. En el libro de Enoc, se habla de ángeles caídos o seres que vinieron a interferir en la evolución primitiva de aquellos humanos y fueron reprendidos o encarcelados por otra facción extraterrestre a la cabeza de la cual estaba el propio San Miguel. Algo o alguien vela por nosotros, sino ya estaríamos desaparecidos. Lo de "San" Miguel fue la interpretación de la casta sacerdotal, puesto, que en todo caso se trata de seres extraterrestres, que ni van a misa, ni realizan rituales supersticiosos.

Al contactado, ya fallecido, Enrique del Castillo, los seres de Pléyades le hablaron de dios como el "Gran innominado" no se refirieron a un dios humano de carne y hueso al que la casta sacerdotal ha deificado:

"EL GRAN INNOMINADO.

- ¿Qué es lo que los diferencia de nosotros, tanto en lo físico como en lo psíquico?
- Casi todos ellos tienen forma humana; puede cambiar el color de los ojos y el de la piel y el pelo, así como las dimensiones de las manos, pero básicamente tienen dos pies, dos manos, dos ojos; en ese aspecto son iguales a nosotros. Ahora bien, de acuerdo con la composición o la masa de cada planeta, unos son gigantes, otros de talla mediana, otros enanos. Los extraterrestres no tienen ninguna religión determinada, creen en un ser superior al que llaman el "Gran Innominado", la Suprema Armonía o la Luz Mayor. Con el estado de conciencia que tienen y con esa espiritualidad tan asombrosa, aunados a sus grandes conocimientos científicos y tecnológicos, no tienen necesidad de estar apegados a una determinada guía espiritual como nosotros.

- ¿Ha cambiado en alguna forma su comportamiento, sus relaciones sexuales, su organización familiar, su vida social o privada a partir de su contacto con los extraterrestres?

Definitivamente no. He obrado tal vez con una mayor conciencia. He buscado una mayor espiritualidad y he tratado de ser más humilde.

Para mí el cambio ha sido más que nada de concienciación. Me he dado cuenta de cuán pequeños somos comparados con todas las fuerzas universales y también, con mucha tristeza, de las circunstancias tan terribles en las cuales el hombre vive en nuestro planeta. No podemos pensar todavía en escudriñar más allá de nuestras fronteras, cuando ni siquiera hemos podido ordenar nuestra propia casa”

53.- Si su sistema médico es superior al nuestro ¿Porque no nos ayudan en la salud?

He citado varios casos en que su ayuda directa salvó la vida de las personas, pero a veces, incluso intentando ayudarnos, la arrogancia e ignorancia del ser humano rechaza dicha ayuda porque se considera que los remedios que nos ofrecen, no son adecuados.

En el año, 2018 nuestro consejo de visiones recibió varias comunicaciones en relación a la llegada de un virus, fabricado en un laboratorio, que causaría una pandemia. En dichas comunicaciones se nos indicó que un simple antiparasitario; la Ivermectina, eliminaba dicho virus, sin producir efectos secundarios. La clase médica no solo hizo desaparecer la venta libre de dicho antiparasitario, sino que creó una vacuna de ARN cuyos efectos secundarios fueron más dañinos que el propio virus. Ictus, pericarditis, trastornos ginecológicos y muertes súbitas se multiplicaron entre los vacunados y el virus siguió campando a su anchas, pues la vacuna no curó, a pesar de administrarse en varias dosis seguidas.

Se nos censuró nuestro canal de YouTube cuando divulgamos dicha información, puesto que atentaba, no tanto contra la salud pública, sino contra el tremendo negocio que las farmacéuticas consiguieron al vender cerca de seis mil millones de vacunas. Y ahora mismo la OMS ya está anunciando otra epidemia que vendrá por zoonosis, es decir, de origen animal, de esa manera venderán remedios para el hombre y para los animales, así la ganancia se multiplicara por mil.

Pero estos seres han inspirado a científicos y hombres de ciencia para ayudar al ser humano en forma indirecta. Esto no excluye que también lo hicieran en forma directa:

Medicina extraterrestre el caso del doctor “ X ”

Sucedió en los Bajos Alpes franceses, en el año 1969, como el cronista Aimé Michel relató en la revista "Flyng Saucer Review, Special Issue nº 3 de Setiembre de 1969 en página. 3 16. Puesto que el Doctor goza de una óptima reputación en su país, ha preferido permanecer en el anonimato.

Era un pianista de excepción antes de que pisara una mina durante la guerra argelina que le dejó semiparalizado del brazo derecho y de la pierna derecha. Como consecuencia abandonó el piano y cojeaba notablemente.

Tres días antes de lo sucedido el 2 de noviembre de 1968, estaba partiendo leña cuando el hacha se le escapó de las manos y le hirió en la pierna izquierda en dirección al tobillo. Fue curado, pero sin embargo caminaba con dificultad y sentía dolor en la pierna.

Eran las tres de la mañana del 2 de noviembre y había una tempestad cuando el hijito de 14 meses le despertó pidiendo el biberón. Fue así como el doctor se dio cuenta que detrás de las persianas había resplandores de luz intensa que él atribuyó a los relámpagos. Dio el biberón al hijo, después bajó a la cocina para beber un vaso de agua y se percató de que había cesado de llover, pero aquellos flashes de luz estaban todavía presentes. Fue justamente entonces cuando se dio cuenta de que no había oído tronar, así que abrió las persianas del balcón para indagar y vio abajo en el valle dos objetos en forma de platillo; eran idénticos, con antenas horizontales y verticales de las que procedían los flashes de luz a intervalos de un segundo. Desde el valle los dos platillos se movieron hacia él y al mismo tiempo se acercaban el uno al otro. Las antenas interiores se recogían hasta desaparecer del todo mientras los dos objetos se tocaban para fundirse y convertirse en un único objeto. El singular platillo se acercaba cada vez más a la casa del Doctor. A 200 metros de distancia de él se paró y permaneció suspendido. Un rayo de luz salió del platillo (Aimé Michel calculó más tarde que el rayo de luz sería de 65 metros de largo y 16 de ancho) para alcanzar al Doctor X. La rotación de la parte inferior del disco aceleró formidablemente; el platillo se inclinó y el Doctor recibió el rayo de lleno; se cubrió la cara instintivamente con las manos. Un instante después oyó un sonido como un "bang" y el objeto se desmaterializó, desapareciendo.

El Doctor trastornado, regresó a la cocina, tomó notas sobre lo sucedido e hizo dibujos del platillo, después volvió al piso superior donde despertó a su mujer y le contó todo. De improviso la mujer gritó: "¡tu pierna!" En efecto, el Doctor mientras hablaba iba y venía por la habitación y ya no cojeaba. Arrolló los pantalones sobre la pierna y notó que ya no estaba hinchada. La herida y el dolor habían desaparecido.

Cuando el Doctor se durmió comenzó a hablar en sueños, cosa que según la mujer nunca había hecho antes. Esta decidió tomar nota de lo que decía, incluido: "el contacto será restablecido cuando caiga por las escaleras el 2 de noviembre".

Cuando el Doctor se despertó a las 2 de la tarde, no recordaba ya nada de lo sucedido. La mujer le mostró sus anotaciones y los dibujos, pero no le contó lo que había dicho en el sueño. La misma tarde tuvo una caída "inexplicable", chocó con la cabeza e inesperadamente recordó todo lo que había sucedido aquella noche."

Muchas cosas extraordinarias le sucedieron al Doctor X y a su familia después de aquel episodio, y consecuentemente Aimé Michel continuó investigando. Pero la cosa más notable fue que las secuelas de su herida de guerra que había permanecido igual durante 10 años desaparecieron del todo. Y ahora él toca el piano divinamente, igual que antes.

Son muchos los casos de intervención de estos seres para curar humanos. Normalmente las curaciones las hacen en el plano astral; es decir, provocan el desdoblamiento del cuerpo astral del individuo, operan sobre dicho cuerpo sutil y luego lo vuelven a introducir en el cuerpo físico. El testigo cuando despierta a veces lo recuerda o siente que ha tenido un sueño, pero finalmente da gracias a dios porque extrañamente se ha curado.

NASRA ABDALIA EL KAMI

Egipto: cuatro extraterrestres entran en una casa y curan una mujer desahuciada por los médicos. (la Sicilia 15 8 1970)

La historia que vamos a contar es extraña. Este relato puede parecer increíble, pero nadie hasta ahora, ha conseguido encontrar un argumento aceptable para oponer a las afirmaciones, emocionadas pero claras de Nasra Abdalla El Kami, una mujer egipcia, del pueblo y de 36 años. Esta mujer sufría desde hacía, 8 años, una hemorragia crónica. Había salido, hacía algunos meses del hospital de la Universidad de Alejandría, después de que los médicos se declararan impotentes para cuidar su caso. Hace algún tiempo, Nasra fue de visita a casa de su hermana que habita en la pequeña ciudad industrial de Kafr El Dawar a unos cincuenta kilómetros de Alejandría y ésta le da una habitación al lado de la suya. Hacia las tres de la mañana, la familia de Nasra fue despertada por gritos de dolor; fueron enseguida a su habitación, pero la encontraron vacía. Un gemido ahogado los dirige hacia la cocina. Allí vieron a Nasra, largada sobre la mesa, presentando heridas en el abdomen, así como medicaciones. Había, todo alrededor, trazas de sangre. A su familia espantada y extrañada, Nasra le cuenta que tres hombres y una mujer descendieron del cielo de "una cosa enorme, redonda y blanca" y que desde la ventana ella los había visto entrar en la casa, después de que la "cosa grande como un plato" hubo descendido y se posase sobre la campiña. Después no se acordaba muy bien de lo que había sucedido. Tuvo enseguida sueño y los tres hombres y la mujer la habían operado en el vientre, quitándole un clavo oxidado que tenía en el abdomen. La mujer enseña un clavo que había sido fijado en la palma de su mano derecha con un esparadrapo.

Su familia se dio cuenta, enseguida, de que Nasra había sido efectivamente operada y cuando la policía, acompañada de los médicos del hospital de Alejandría, llamados urgentemente llegaron, reconocieron que se trataba de una operación de cirugía excepcional y moderna. Los médicos quedaron estupefactos por la costura de la herida que había sido realizada con un hilo especial y con un método ultramoderno. Lo más extraño en este asunto, es

que la hemorragia de Nasra había cesado totalmente. Los médicos egipcios, que conocían bien el caso, eran los mejor situados para confirmar que Nasra había sido operada y curada. ¿Pero por quién? ¿Quiénes eran esos tres hombres y esa mujer "descendidos del cielo en un inmenso plato que se había posado en la campiña"?

La noche siguiente, Nasra se despierta sobresaltada y se pone a gritar, espantada. Su familia acudió enseguida, ella declara que los tres hombres y la mujer habían vuelto, bajando esta vez por el techo y que le habían hecho la cura, después de haber examinado la herida; dice que uno de ellos dándole un pequeño golpecito amistoso sobre la mejilla, había pronunciado una palabra extraña que se asemejaba a "Okay".

Nasra se atreve, esta vez, a intervenir en el misterio sugiriendo que los tres hombres y la mujer eran "djinnns", espíritus venidos para cuidarla y salvarla"

54.- A menudo me pregunto, cómo viven los abducidos después de ser raptados por estos seres extraterrestres. ¿Cómo pueden vivir con ese recuerdo? ¿Qué cambia en sus vidas?

Es recomendable leer el libro "The Keepers" donde se narra la vida del abducido Jim Sparks. Un verdadero tormento. Este hombre, agente inmobiliario, era feliz y próspero en sus negocios. Pero en un momento de su vida comenzaron a darse abducciones continuas. Seres extraterrestres le llevaron a sus naves, le enseñaron su lenguaje. Le curaron y limpiaron sus pulmones del tabaco. Le mostraron sus vidas anteriores. Todo ello y muchas otras experiencias se dieron sin su consentimiento. El miedo se apoderó de él, pues las abducciones no cesaron y esto acabó con su trabajo, se dio a la bebida y se resquebrajó su matrimonio. No podía dormir, pues le abducían en cualquier lugar. Le siguieron los "hombres de negro" Durante casi ocho años vivió con terror e impotencia una pesadilla macabra. Su salud psicológica se resintió y pensó, más de una vez en el suicidio. Finalmente, no le quedó más remedio que aceptar pasivamente su destino y fue entonces cuando comenzó a entender que formaba parte de un plan más amplio que él no controlaba pero que era necesario. Su vida giró entonces hacia un modelo más cooperativo con ellos y como resultado emitió a la vida pública, su libro y muchas apariciones en conferencias y en noticiarios. Fue investigado por John E. Mack y se incorporó a los miles de abducidos que existen en Estados Unidos, para compartir experiencias y ayudarse mutuamente.

Hace unos cuantos años investigué el caso de una mujer que en igual manera había sido abducida. Era una bailarina del Ballet Nacional en España, además de una excelente fisioterapeuta. Su vida era absolutamente normal, ocupada en la danza y los estudios, luego dejó el ballet y terminada su carrera, ejercía de fisio en un importante centro de Madrid. No creía en

extraterrestres ni en ovnis, pensaba que era simplemente una mentira más de los que buscan protagonismo. Pero de la noche a la mañana, todo cambió y terminó como Jim Sparks, rechazando la experiencia, buscando salir de aquel infierno hasta el punto de que pensó en el suicidio. Con el tiempo comenzó a aceptar cuanto le estaba ocurriendo hasta que finalmente tuvo que aceptarlo y de alguna manera colaborar con ellos. Yo le pedí en su día que me escribiera cuanto le había ocurrido y esto es lo que me contó:

ABDUCCIÓN EXTRATERRESTRE

Lidia Sneider

“Todo empezó en mi vigésimo cumpleaños, se levantó el día como de costumbre, un poco frío, pero claro y soleado. La verdad es que nunca he sido de madrugar mucho, para mí la hora ideal de levantarse son las ocho de la mañana.

Conforme a mis principios, no antes de esa hora, empecé el día.

Partí a trabajar a eso de las nueve, para empezar con mi primera consulta a las diez.

Todo iba bien, trabajaba de terapeuta desde las diez de la mañana, a dos de la tarde, para después, dar clases a niños, de psicomotricidad, de tres a cuatro, también de la tarde, y volver a tener otra vez consultas desde las cinco hasta las nueve de la noche. Ni que decir tiene, que comía lo que podía cuando me lo permitía mi ajetreado horario.

Ese día, acabado mi trabajo, me recordó una compañera con la cual tenía y tengo mucha afinidad, que teníamos clase de nueve y media a once de la noche.

- Date prisa, vamos a llegar tarde. Me dijo.

La pobre, me llevaba en coche hasta la clase, la cual la estudiábamos juntas. Al finalizar la misma, y muy a pesar mío, me dejaba en mi casa, que se encontraba en dirección opuesta de la suya.

No sabrá nunca cuanto se lo agradecí, pues a esas últimas horas del día, no podía dar ni paso del cansancio físico, mental y espiritual que me abrumaba. Era como si de golpe se acabaran las pilas, y toda mi adrenalina desapareciera de repente.

En esa clase, aquel día, pasó algo espeluznante, cada vez que lo recuerdo, pienso, que fue el principio de mi decadencia, y otras veces pienso, que fue el principio, del verdadero conocimiento. Ese, que a todos nos cuesta reconocer, e intentamos, buscar justificaciones para no concienciar.

Cuando llegamos, la clase había empezado como de costumbre. Nos sentamos en nuestras sillas habituales y pedimos perdón a nuestros compañeros por la tardanza.

Emi, mi compañera, y yo, escuchábamos con atención, los comentarios de nuestro elocuente profesor. Era una clase como otra cualquiera. El profesor explicando, y los alumnos, distraídos, jugando con los apuntes, mandándose notitas y pensando en el origen de las musarañas. Todo estaba tranquilo. Nada parecía diferente. Se respiraba paz. Estábamos seguros de que el profe, no se enteraba de nada.

De repente, sin esperarlo, en mitad de la explicación, y entre burla y burla con mi compañera, apareció, algo inesperado, inimaginable e inaudito.

Una figura impresionantemente alta, vestida con una túnica brillante y con una gran capucha, que le cubría la cara, se puso entre el profesor y yo.

En ese momento me di cuenta de que mi nivel de distracción había sido completo. Pues, cómo podía haber entrado alguien en clase y no haberme percatado. Decidí, no jugar ni distraerme más para prestar un poco de atención.

Sin darme tiempo, a preguntarle a mi compañera, la típica frase de ¿Quién es ese?

El personaje, empezó a hablar por sí mismo en un tono no muy agradable, dirigiéndose a mí, con gestos duros e inexpresivos.

Sus palabras, todavía resuenan en mi mente, provocando un gran desazón, escalofrío y temor.

- SE ACABA EL TIEMPO, RECUERDA LO QUE HAS PROMETIDO, ES EL MOMENTO DE QUE CUMPLAS TU PROMESA.

En ese mismo momento, mi mente además de estar viéndole a él, veía cómo un grupo de personas, se dirigían al interior de una pirámide y formaban un círculo en torno a una luminosa luz roja, desprendida, quizás, de una piedra preciosa que podría ser perfectamente un rubí gigantesco. Todos iban vestidos con unas túnicas parecidas a la que mi visitante llevaba, y en torno a esa luz, pronunciaban a la vez lo que se podría llamar un mantra.

-Tat sabitut aleeia.Bargot di nasa, disai. Di yo, yo, nova, proyodabat. O algo parecido era lo que mis oídos escuchaban.

Automáticamente, después de esta imagen, el visitante desapareció, y en mi mente sólo quedaba la figura de un reloj de arena agotando sus últimos granos.

Ni que decir tiene que miré a todos lados para asegurarme de que a los demás también les había pasado lo mismo, pensé que era una broma muy bien montada y que, a lo mejor con mi despiste puesto, no me había dado cuenta, de que eran los Santos Inocentes. Mis compañeros estaban escuchando atentamente al profesor, cosa rara en esa clase, del cual yo no me había perdido ni una sola palabra, no tan raro por mi parte, pues no me es difícil tener mi pensamiento en otro lugar y escuchar al mismo tiempo.

- Qué cosa más rara, pensé, me he quedado dormida y no me he perdido nada de la clase, ¡qué suerte!

No le di más importancia al tema, pues no la tenía.

Un sueño así lo tiene cualquiera, pensé.

Lo malo fue cuando pasado ese día, y otro día y otro día, la experiencia se seguía produciendo en diferentes lugares y a diferentes horas, siempre la misma experiencia, el famoso visitante aparecía en el metro sin ninguna vergüenza ni pudor, en el trabajo, entre consulta y consulta e incluso, durante la misma, en el baño, en el dormitorio, etc., para volverme a contar lo mismo, exactamente lo mismo. Puedo asegurar que no cambiaba ni una coma, lo que me decía y la visión que lo acompañaba era siempre idéntica.

Al cabo de unos meses, digamos que me empecé a preguntar, si lo que tenía era un foco de estrés, pues la verdad, eso de que se me acababa el tiempo, tenía algo que ver con mi ritmo de vida. Siempre iba con la prisa puesta.

Por lo cual decidí tomarme la vida con un poco de calma, dejé las clases de psicomotricidad a medio día, e intenté pasar menos consultas, a ver si la cosa mejoraba un poco y mi inconsciente se relajaba y dejaba de mandarme mensajes de estrés. Además, me automediqué con dos o tres plantitas antiestrés, pues las plantas y yo nos hemos llevado siempre muy bien, y el naturismo era uno de mis hobbies.

Pasados unos meses de imponerme este tratamiento, la cosa no mejoraba, e incluso puedo asegurar que empeoró, hasta tal punto que físicamente mi cuerpo se deterioró. Los kilos se me caían de dos en dos, el pelo, las pestañas, las cejas y las uñas, todo lo referente a la formación del tejido conjuntivo empezó a empobrecerse, mi estómago e hígado se declaró en huelga para la transformación de ciertos alimentos, lo que hizo cambiar mi dieta progresivamente. De ser una persona omnívora y defensora de la "fast food" pasé al vegetarianismo por obligación. Con la consiguiente tomadura de pelo por parte de mis compañeras, al ver en mí, ese cambio tan radical. Me empezaron a llamar guisantito y lechuguita; de forma, -todo hay que decirlo- bastante cariñosa. Creo que disfruté de bastante sentido del humor, por lo cual no me enfadaba e incluso me hacía bastante gracia.

Además de esos cambios en mi comportamiento y en mi cuerpo físico, mi mente tenía la necesidad imperiosa de dibujar, en cuanto encontraba un papel en blanco y un boli, mi mano se dirigía a por ellos rápidamente y se dedicaba a hacer dibujitos que no entendía.

Recuerdo dibujar un triángulo con seis triángulos más pequeñitos dentro, unas espirales un poco desgarradas, una ballena sobre la cual vivían personas y había casas, tierra y árboles, pero sobre todo recuerdo dibujar, muchísimas palmeras, de todos los tamaños.

Parecía que estaba pasando por esa etapa que pasan los niños entre tres y cuatro años, que lo pintan todo y les da igual donde pintar; en la pared, en la sábana, en la mesa o en el cuaderno.

En fin, tenía que hacer verdaderos esfuerzos para no pintar, reconozco que nunca me ha gustado la pintura y los dibujos que hacía eran francamente pésimos, pero no podía resistir el impulso del boli y el papel.

Para mí fue una etapa de desconcierto, pero no os podéis imaginar el impacto que suponía mi cambio, en la gente de mi entorno. Mi jefa estaba cansada de recoger papelitos míos por todas las esquinas del trabajo, mis compañeras me sentían distante y en las nubes, mi familia; madre, padre y hermanos no estaban preparados para ser empapelados por palmeras y ballenas por doquier

A pesar de reconocer que me estaba pasando con eso de los dibujitos estaba deseando tener un rato para dibujar, hasta tal punto que reduje mi horario laboral para tener más tiempo con mi pintura.

Así pasaron unos cuantos meses más, hasta que de repente, mi jefa, me cogió por banda y me ofreció unas vacaciones con ella. Me decía que me veía muy estresada, que no era la misma, que hacía mucho que no me tomaba unas vacaciones y que además si aceptaba, le haría un gran favor, pues así ella no iría sola.

De un primer momento la idea no me pareció buena, eso de viajar con la jefa, no me parecía muy apetecible y además me iba a llevar de veraneo a Canarias. ¡Qué horror! esas islas de las cuales yo no había oído ni hablar, me parecían primitivas, sin carisma, nada atractivas y muy, muy paleolíticas.

Además, si la jefa cayera en una de sus lumbalgias no me quedaría más remedio que hacerle terapia todas las vacaciones. Pues al fin y al cabo era la jefa; la mujer del jefe, y me podía despedir en cualquier momento

Después de pensármelo mucho accedí; al fin y al cabo, sólo era una semana. Seguro que me iba a venir bien para mi estrés y además así ayudaba a Pepa que era mi jefa y que la quería mucho, a no ir sola.

El viaje comenzó. El destino era una pequeña isla de las canarias, llamada Santa Cruz de la Palma, jamás había oído hablar de ella y la verdad que el nombre no me resultaba muy atractivo, si se hubiera llamado isla Tortuga, isla Caribe, isla Acapulco, o algo por el estilo, hubiera ido con mejor disposición de ánimo. Pero, la Palma, sonaba a palmadas o aplausos.

Recuerdo que era un viaje organizado con un grupo que por así denominarlo se dedicaba a temas espirituales. ¡Fijaros... espirituales! esa palabra no estaba en mi vocabulario, mi formación era agnóstica, lo único espiritual que yo concebía era mi propia existencia. Para mí, no existía una parte dentro de nosotros mismos, llamada espíritu, todo era materia y mente, y cuando moríamos, se acabó. La materia, por supuesto, se transforma, pero en mi caso pensaba que el resultado de la transformación sería el abono para las plantas y el campo. Con un poco de suerte, dentro de millones y millones de años, mis huesos servirían de combustible para algún que otro automóvil, o lo que es lo mismo me transformaría enzimáticamente en petróleo.

La verdad, que toda esa gente, dedicada a predecir el futuro, hacer cursos de evolución espiritual y a realizar viajes de integración humana, me han parecido siempre unos estafadores, y la gente que se acercaba a ellos, ignorantes, pues en su escaso conocimiento del cuerpo humano reclaman una parte que llaman alma que la medicina convencional nunca ha encontrado por mucho que la ha buscado.

En vista de este panorama yo le dije a mi jefa que se lo montara sola, que yo no iba a participar en ninguna excursión de grupo ni nada por el estilo, me iba a dedicar a pasar la semana tomando el sol en la playa y leyendo dos a tres tratados de fisiología humana, que nunca antes había encontrado el momento.

Pepa, mi jefa, resignada, me respeto, pero no sin antes decirme que era un poco intolerante y demasiado selectiva con los demás.

Sin hacer aprecio a sus palabras, cogimos el vuelo hacia la Palma, con la mala suerte de que el vuelo, no era directo, había que perder un par de horas en otra isla de Las Canarias llamada Las Palmas de Gran Canaria.

Cuando aterrizamos en Las Palmas, con un par de horas que disfrutar, decidimos darnos una vuelta a ver qué tal se nos daba eso del turismo.

La verdad que no lo he pasado peor en mi vida, era la isla más fea que había visto nunca. Había unos autobuses que la gente les llamaba "guagua", como si fuera el ladrido de un perro, no lo podía creer, me pareció una isla sucia, sin vegetación, atrasada, llena de coches, sus habitantes, gozaban de poco vocabulario, pues si al autobús, le llamaban guagua, que iba a esperar del resto de su conversación.

El mundo se me vino encima, una semana entera en una isla como esa ¡qué digo! peor que esa, pues si la llamaban Las Palmas de Gran Canarias, y a la que yo me dirigía, la llamaban La Palma, a secas, me imaginaba que la comparación de los nombres iba a ser igual que la comparación de las islas. Con esto os lo digo todo, mi desesperación fue absoluta.

Con voz depre, le dije a mi jefa, que me había confundido al tomar las vacaciones en Canarias, no creía poder aguantar ni hora más en aquellas islas. Le supliqué que me montara y esa guagua y que me pusiera de vuelta a la península, preferiblemente a Madrid, si eso era posible.

Ella se lo tomó a risa:

- Qué cosas tienes, ya estás de broma otra vez, ¡anda! vámonos al aeropuerto no sea que perdamos el vuelo.

Con resignación cristiana y cara de enfado volvimos al aeropuerto para coger otro avión hacia La Palma.

El colmo fue, cuando me querían hacer subir, en el aeropuerto de Las Palmas, a un autobús con alas, que ellos llamaban bimotor, decían que eran más seguro que los otros aviones con reactores, pero a mí, no me lo parecía. Sonaba a lata vieja, las hélices estaban torpes pues se movían a cámara lenta, por dentro el avión era pequeño, y los asientos me parecían que no estaban bien sujetos al suelo, todo el avión al despegar vibraba como una batidora, y para colmo, mi jefa tenía pánico a volar, y buscaba consuelo en mi fortaleza interna, que en esos momentos brillaba por su ausencia.

- ¡Tranquila Pepa! ¿Qué es lo peor que puede pasar? ¿Que nos estrellemos? piensa que abajo solo hay agua, por lo cual el golpe no puede ser muy duro, además tú sabes nadar muy bien, lo mismo me tienes que salvar.

Su mirada me lo dijo todo, no le había gustado nada mi forma de consolarla, por lo cual decidí quedarme en silencio hasta que aterrizamos.

El aterrizaje fue espectacular, fue ahí donde empecé a creer en los milagros, digamos que la isla de La Palma tiene un aeropuerto como de 20 metros de largo y el avión mide 10. A la velocidad que empezó el descenso y el aterrizaje, lo más probable era que el avión saliera disparado de la pista hacia el Atlántico a una velocidad imprevisible. Por algún milagro que todavía no me puedo explicar, el avión se quedó en la punta final de la pista, se veía el mar, pero tocábamos tierra por los pelos, todos los pasajeros y azafatas nos pusimos a aplaudir como locos.

- ¡Bravo, bravo, fenómeno! Le decían al piloto, la verdad, no era para menos, pues no creo que Jesucristo lo hubiera podido hacer mejor.

- ¡Primera y última vez, Pepa! que mis huesos vienen a estas islas apartadas de la mano de Dios. Le dije rotundamente.

Cuando bajamos del avión mi jefa estaba sudando, me imagine que era del miedo que habíamos pasado, y a mí me temblaban las piernas, deduje que podría ser por la misma situación. Pero nada más poner el pie en tierra, después del último peldaño del avión, un sentimiento atravesó mi corazón, lo podría definir como un saludo de bienvenida.

Los pájaros, la tierra o en ese momento el asfalto del aeropuerto, el cielo, el sol, las palmeras, todos a la vez me dieron la bienvenida.

Era un sentimiento de amor impresionante, no entendía cómo esa isla tenía conciencia propia y me podía reconocer, además, ¿de qué me conocía? yo jamás había estado allí y tenía bastantes prejuicios con respecto a Las Canarias, como para que no hubiera dirigido la palabra, ni a un solo palmero de la isla.

- Pepa, Pepa, todo el mundo me saluda, le dije rápidamente a mi jefa.

- Pues yo no veo a nadie, por aquí que te conozca.

- Yo tampoco, pero no paran de saludarme y con su saludo el corazón me da saltos de alegría.

Por supuesto me guarde mucho de decirle, que los que me saludaban no eran las personas, sino las cosas, término un poco extraño para mi mente, eso de que las cosas hablaran, no era muy comprensible de momento.

Como aclaración, las cosas a las que me refiero son, los minerales, plantas, aire, agua, que por aquellos entonces para mí eran inertes e inanimadas.

Nos dirigimos, hacia los apartamentos que teníamos contratados. La verdad, que eran bastante agradables, pequeños bungalow, adosados con una piscinita en medio, y con la playa a dos minutos andando. La perspectiva iba mejorando, le dije a mi jefa que me iba a pasar toda la semana leyendo en la piscina y bañándome en la playa, que, si quería algo de mí, ya sabía dónde encontrarme.

Pepa, se fue a las reuniones grupales nada más llegar y yo, me puse el bañador y me fui a explorar la playa.

¡Preciosa!, pensé, es la playa más bonita que he visto nunca, me encanta la arena negra, que por cierto era la primera vez que la veía, y adoro este mar tan bravo y limpio. El sol tiene tanta nitidez que no parecía el mismo, y los colores; eso de los colores, me maravillo. El azul era más azul que nunca. El verde, el amarillo, el rojo, a todos les pasaba lo mismo, brillaban y emanaban una nitidez hasta nunca apreciada por mí. Fue como si hubiera encontrado mi propio paraíso, todo lo que me rodeaba me parecía de una belleza inusitada, hasta la gente me parecía bella y agradable.

¡Qué curioso!, pensé, a todos estos isleños, los siento más emparentados sanguíneamente conmigo que a mi familia.

Me tumbé con mi toalla en la playa y me relajé. Al instante oí alguien murmurando, pude entender que no le gustaba nada la playa, se quejaba de que estaba llena de piedras y de ser arenisca negra, pues se calentaba mucho por los rayos del sol y no se podía andar sobre ella.

¡Pero qué gente más exigente!, pensé. Todo esto es precioso, la verdad que el mundo está lleno de perfeccionistas e inconformistas

- ¡Pues si no les gusta la isla, no sé qué hacen aquí!

Me faltó poco para decir lo que estaba pensando en voz alta, pero mi educación y respeto hacia el prójimo, no me lo permitieron. De lo que no me di cuenta es que ellos eran el reflejo de todos mis pensamientos. No había pasado ni una hora de reloj para que mis ideas y las de esos bañistas hubieran coincidido al cien por cien. Mi forma de pensar, con respecto a la isla había cambiado 180 grados, y lo peor es que no me había dado cuenta. Cuando oía comentarios que podían haber sido pronunciados por mí, sólo una hora antes, no me reconocía en ellos y criticaba, desmesuradamente sin piedad, a cualquier intruso que se encontrara cerca.

Después del riguroso bañito, y la consecuente secada al sol, me fui al apartamento para descansar un poco e intentar dormir. Y así fue, dormí, durante 1 hora, pero podía haberme quedado más tiempo, si no hubiera sido por un susurro insistente que me despertó. Alguien me llamaba, pero lo peor de todo es que me llamaban por un diminutivo que sólo conoce mi familia más íntima, hermanos y padres. Me levante y seguí la dirección del susurro, no me podía creer que alguno de mis hermanos me estuviera gastando esa broma, y además ¿Cuándo habían llegado a La Palma? el único vuelo a la isla, desde la península, había sido el mío y en mi avión no los había visto. En fin, de todos modos, estaba dispuesta a desenmascararles cuanto antes. Seguí el susurro, hasta un lugar lleno de rocas, cercano al mar, donde el sonido se intensificó, se hizo tan fuerte, que, de susurro, pasó a grito, pero lo más curioso fue la procedencia. Venía del suelo, de las rocas, de las pequeñas piedrecillas.

- No puede ser, ¿desde cuándo las rocas hablan? esta isla es espectacular.

- Siéntate, aquí, con nosotras. Me decían.

En ese momento me enteré de que las rocas, y la mar, son femeninas. Les hice caso y me senté.

- Cuánto te hemos echado de menos, nos alegramos que hayas vuelto.

- Otra vez con los saluditos, pensé. Pero antes de que hubiera acabado de formular ese pensamiento, las rocas y la mar continuaron hablando, sin darme tiempo, a saber, lo que estaba pasando.

- Nos entristece saber que no te acuerdas de nosotras. Tú viviste aquí, no hace mucho, y nos querías tanto que fuiste capaz de morir por nosotras. Mira en el agua.

Automáticamente miré en un pequeño charquito que había debajo de mí, entre las rocas y la mar, y cuan grande fue mi sorpresa, cuando observé que lo que se reflejaba en la charca, no era mi cara, sino la de un hombre de más o menos 30 años, rubio, con los pelos alborotados y coronados por conchitas de mar. Los ojos eran del mismo color que el Atlántico, y la barba al igual que el pelo estaba bastante sucia y desmelenada.

Mi mirada se fue al instante el profundo mar, pues desde donde estaba tenía una visión privilegiada. Vi, como ese personaje era tirado desde un barco al mar totalmente moribundo y esquelético. Ni que decir tiene que le vi profundizar dentro del mar, pero no le vi salir nadando ni nada por el estilo.

El sentimiento era que había muerto, de hambre o ahogado.

Estaba paralizada, no podía moverme, pero cuando al fin lo conseguí, me di cuenta de que era totalmente de noche.

- Gracias por habernos defendido. Me volvieron a decir esas rocas que ya no me parecían tan inertes e insulsas.

Fue lo último que escuché antes de salir corriendo al apartamento, pues me imaginaba que mi compañera estaría preocupada.

Nada más llegar, la pobre estaba asustadísima.

- ¿Dónde has estado? Te he estado buscando por doquier sin resultado. No vuelvas a desaparecer, he estado a punto de llamar a tus padres, para ver si habías vuelto a la península.

Intenté tranquilizarla, diciendo que me perdonara, se me había pasado el tiempo sin darme cuenta, y como compensación le prometí integrarme en el grupo desde la mañana siguiente.

Tengo que decir que esa decisión no tuvo mucho mérito por mi parte, pues me horrorizaba el quedarme sola otra vez, por sí volvía a suceder el incidente de las piedras parlanchinas.

- ¡De acuerdo! pues mañana nos vamos de excursión con el grupo, prepara tu mochila.

Esa noche no pude pegar ojo, me hubiera venido de maravilla haberme quedado durmiendo todo el día, solita en el apartamento, sin que nadie me molestara. Pero tenía el suficiente miedo como para pegarme como una lapa a mi compañera. Total, casi toda la excursión iba a ser en autobús, nadie podría evitar que echara allí mis cabezaditas.

El día amaneció y salimos todos en grupo a coger un autobús gigantesco, el cual tenía que pasar por carreteras estrechísimas. Ese fue el segundo día que creí en los milagros. Habría una pendiente como de 1.000 metros, y el autobús tenía que tomar una curva cerrada de 60 grados que desde mi punto de vista era totalmente imposible, sin desplomar el autobús cuesta abajo, pues la carretera era lo suficientemente estrecha como para que sólo, se pudiera pasar en moto.

Pero en contra de mis nefastos augurios el conductor lo consiguió.

- ¡Fenómeno, artista, excelente conductor!

Le vitoreaban insistentemente. Y la verdad es que el tema no había sido para menos.

La estrategia de quedarme cerca de mi compañera todo el rato, no me estaba saliendo todo lo bien que yo quería, pues fuera donde fuera, todo me hablaba, saludaba, y reconocía.

Paramos a comer en un restaurante, en el cual yo no probé bocado, se me había quitado el hambre por completo. El disgusto y la depre que tenía encima no me dejaba ni respirar.

Cuando mi compañera acabo de comer, me llevó hacia una vitrina en el mismo restaurante donde tenían diferentes souvenirs.

- Vamos a ver si compramos algún recuerdo. Me comentó.

Yo la seguí, con la idea de no comprar absolutamente nada, pues he de reconocer que, para eso del dinero, soy bastante agarrada.

- Te acompaño, pero yo no voy a comprar nada. Le contesté.

Si el destino no me había zarandeado lo suficiente ese día, me llevó hacia esa vitrina donde estaban todas las cerámicas que había estado dibujando durante meses.

- ¡Mira!, se parecen enormemente a esos dibujos que tú has estado pintando por todo el gabinete ¿verdad? ¡Que bárbaro! son parecidísimos.

No sabía que responder, la boca se me quedó seca, y los pelos se me pusieron de punta. Las espirales desgarradas que dibujaba con tanto afán, el triángulo con seis triángulos dentro, la ballena con gente encima viviendo.

Todo estaba allí, diseñado en una cerámica marroncita oscura, que me parecía horrorosa.

No pude resistir la tentación de comprarme ese triángulo que tanto había dibujado, además tenía un imperdible, para llevarlo puesto, y así lo llevé durante todas las vacaciones, no me lo quitaba ni para dormir, era bastante feo, pero el sentimiento de desesperación que tenía me hacía aferrarme a ese objeto. Tal vez, porque era una prueba de que no me estaba volviendo loca y que tendría que haber alguna conexión entre mis dibujos y esa isla.

Mi amiga, jefa y compañera, se estaba empezando a dar cuenta de que me estaba pasando algo, pues la verdad es que no comía nada y estaba demasiado introvertida. Respondía con monosílabos y la mayoría de las veces no me enteraba de lo que me estaban diciendo.

Volvimos de noche a los apartamentos, y la verdad es que no tenía nada de sueño, dejé a mi amiga dispuesta para dormir y le dije que me iba a dar una vueltecita por la playa hasta que me entrase el sopor.

Así lo hice, no sin antes escuchar la advertencia de que no volviera a desaparecer por mucho tiempo.

Nada más salir del apartamento el susurro de las rocas me empezó a reclamar, no quería ir, pero no podía evitarlo, pues me inundaba un sentimiento de añoranza tremendo, y estar un rato charlando con esas rocas, era como si estuviera hablando con algún íntimo amigo, que hacía tiempo no veía.

Me senté en el mismo sitio que el día anterior, y esta vez las rocas me dijeron:

- Has sido un valeroso jefe indio de esta isla. En ese mismo momento escuché unos pasos firmes y seguros, automáticamente eché la vista atrás, pues pensaba que mi amiga me había seguido. Pero, no había nadie tras de mí. Donde sí encontré algo, fue a mi derecha. Un indio bastante altito, fuerte y bien estructurado, llevaba una lanza en su mano izquierda. Su vestimenta parecía estar hecha con tela de palmera y desprendía un olor a océano limpio y fresco.

- ¿Por qué, no me hiciste caso? yo te avise, y no me creíste, me ignoraste. Me dijo el muy atrevido.

Mi consciente no entendía nada, pero mi corazón sufría, pues sentía que, por culpa de mi orgullo, no escuché a ese personaje, no le hice caso, y le menosprecié. Tomé una decisión equivocada, sin contar con él. Pero, el honor, ¿Qué pasaba con el honor? era imposible que alguien faltara a su palabra, pues el honor y la honestidad era la forma de vida de aquellos indios.

No entendía el galimatías que se estaba produciendo de nuevo en mi cerebro.

En ese mismo momento vi, como un número de niños y mujeres subían hacia una montaña por orden mía y morían de frío. También vi cómo me apresaron, encadenaron y metieron en un barco cortando mi libertad.

- ¡Vacaguaré! -resonaba en mi mente- ¡Vacaguaré!

A la vez que un sentimiento de muerte se apoderaba de mi corazón.

- Lo hice mal. Pensé. Mujeres y niños murieron por mi culpa. Fracasé, perdí, y el problema era irresoluble. Había llevado a mi pueblo al fin, al fracaso y a la esclavitud.

En ese momento recupere la conciencia, pero tenía un pie fuera del suelo y estaba al borde de un precipicio. La verdad, tuve que hacer grandes esfuerzos para no tirarme, pues total, lo había hecho tan mal, ese indio, que creía ser yo misma, era culpable de la destrucción de su pueblo.

El suicidio, por aquellos entonces, para mí era una alternativa a barajar. Lo peor de todo es que no diferenciaba entre si yo era el indio o era ese indio el que se hacía pasar por mí.

Decidí volver al apartamento, porque eso del suicidio no es nada fácil, hay que tener bastante valor, y la verdad, es que el mío, todavía no le he encontrado.

Nada más llegar, me acosté, con la misma ropa que llevaba, no tenía fuerzas, ni para ponerme el pijama, decidí pensar en cosas tangibles, como el cuerpo humano, los huesos, las neuronas, el sistema digestivo. En definitiva, algo que dominara o controlara.

No sé cuándo me quedé dormida, lo que si se, es que otro indio me despertó.

A mitad de la noche, me desperté de golpe, y vi como del cuerpo de mi amiga, salía una figura muy parecida a ella, era hombre y estaba vestido de la misma forma que el resto de los indios que me había estado encontrando durante dos días seguidos.

- ¡Pero que fea es la Pepa por la noche! pensé

Me di cuenta de que la Pepa, seguía roncando y que ese indio luminoso estaba enganchado por un cordón bastante brillante a su ombligo.

Se acercó a mí y me dijo:

- Yo fui quien te traicionó, lo hice por ambición, perdóname

Sus palabras, resonaban en mi mente con pánico interior, no entendía nada;

Me traicionó por ambición, decía mi cerebro, a la vez que mi corazón replicaba:

- Fuiste tú traidor, por fin te encontré, como pudiste hacerlo.

Quería engancharme en una batalla verbal de disputas, y dolor con aquel indio, pero el miedo me paralizó, mi cerebro no paraba de decir, esto es sólo un sueño, una pesadilla, no es real, contrólate, no pegues a la Pepa, ella no tiene la culpa de tu paranoia.

Intenté hacerme la sueca, o lo que es lo mismo, dar media vuelta e intentar dormir, simulando que ahí en el cuarto no pasaba nada y todo era producto de mi imaginación.

Y así lo hice, pero mi corazón no paraba de gritar, no te perdono, todo fue por tu culpa, cómo pudiste, no tienes honor, no tienes palabra, nunca te perdonaré.

Ni qué decir tiene que el resto de la noche me la pasé llorando, porque quién creéis vosotros que controla nuestra felicidad. ¿El corazón o la mente?

En mi caso os puedo asegurar que el corazón no sólo controla mi felicidad, sino que aniquila la mente.

Lo que si es cierto es que, gracias a mi mente, aquella noche, no maté a la Pepa a tortas mientras dormía.

La mañana entró, y mi compañera se despertó. Yo no podía ni moverme, me había pasado toda la noche llorando, y no podía olvidar el sentimiento de traición, casi no podía decirle los buenos días a la Pepa, los ojos los tenía hinchados y rojos y en mi garganta se encontraba una pelota de stress que me arrugaba las cuerdas vocales impidiéndome formular palabra.

Por lo cual ante los buenos días de la Pepa decidí que lo mejor era ponerme a llorar.

El susto que le di a la pobre mujer tuvo que ser olímpico, pues se creía que estaba enferma, o que me habían agredido, robado, insultado, etc. etc.

Ante sus preguntas de:

- ¿Te han agredido? ¿Estás enferma? ¿Te has peleado con alguien?

Con lo único que yo podía responder era con un llanto un poquito más débil que el anterior.

La cara de desesperación de la Pepa fue en aumento, más y más, pues, de todas las preguntas que me hacía no pudo acertar ninguna, lo único que conseguía era verme decir no, con la cabeza.

Por humanidad, y lástima hacia ella, decidí tragar saliva y comunicarle mi problema:

- Pepa, le dije, tengo un problema, me creo que soy un indio guerrero, al cual le han traicionado. Lo he perdido todo Pepa, mi pueblo, mi tierra, mi libertad, mi mujer, todos murieron por mi culpa.

Por supuesto me guarde muy bien el secreto de que el traidor era ella, pero no os imagináis el trabajo que me costó no decírselo, pues desde por la mañana la cara de la pepa era como si se hubiese transformado en la de aquel indio traidor. Hasta el peinado parecía el mismo, era ese corte de pelo que se llevaba antes tipo taza. No sé si lo cogéis, te coloca el peluquero una taza en la cabeza y te corta lo que sobra.

La mujer no sabía que decir, ni que hacer, digamos que aquel problema no se lo esperaba, pero su capacidad de reacción ante la situación fue rapidísima.

En ningún momento pensó que mi cerebro se había puesto en huelga provocándome una doble personalidad, cosa que yo era lo único que pensaba, ni que lo que intentaba era llamar la atención para dar pena y que me subiera el sueldo. Sus palabras fueron:

-Voy a buscar ayuda.

Su comportamiento fue admirable, estaba lleno de compasión y cariño, pero mi corazón no permitía que mis ojos la vieran como antes, sólo la podía mirar bajo el marco de la traición.

Al cabo de un rato, cuando me hube calmado, fue a buscar a un organizador de aquel viaje. Era isleño, o lo que es lo mismo, palmero, nada más ver el estado en el que me encontraba el pobre no tuvo más remedio que llamar a sus compañeros para que le echaran un cable.

Me metieron en una reunión de al menos 5 palmeros, en medio de los cuales había un libro que me llamó bastante la atención, toda la portada la ocupaba un indio alto y bien parecido, rodeado de palmeras, el cual era conocido como Tanausú el último guanche.

No me preguntaron nada, simplemente me leyeron una leyenda, cogieron ese libro y uno de ellos empezó a leer la historia de ese guanche.

Al parecer en 1492, tras la conquista de las Canarias por el almirante Fernández de Lugo, la única isla que se resistía a su dominio era La Palma y dentro de la misma un pequeño reino ubicado en el interior llamado La

Caldera, dicho nombre le viene dado por su orografía en forma de caldero. El cacique de dicho reino se llamaba Tanausú. Guerrero intrépido y egocéntrico, estaba acostumbrado a hacer siempre de su capa un sayo. Se negaba a ser conquistado y dominado por los españoles, los cuales bajo engaños y mentiras ofrecían una mejor vida para los guanches que se rindieran y les culturizaran bajo la palabra de la Santa Iglesia.

Su reino era inexpugnable para los españoles, los accesos hacia el interior de la caldera eran fáciles de defender y custodiar. La madre naturaleza envolvía ese reino en un mar de vegetación totalmente infranqueable. Entraran por donde entraran los españoles, ahí, estaban los guanches echándoles atrás a golpe de piedras y lanzas.

Tanausú lo tenía claro, nunca entrarían a la caldera, nunca conquistarían su reino. Pero el resto de la isla estaba asediada, y las demás islas habían sido conquistadas. En el fondo de su corazón sabía que la situación era insostenible.

En un ataque por parte de los españoles, ordenó subir a las montañas a las mujeres y niños para evitar bajas en su tribu, con el mal augurio del viento del norte. Esa misma noche, cuando la cuarta parte de su pueblo subió a las montañas a protegerse, no paró de soplar y soplar un frío aghártico, hasta matarlos a todos.

Todavía al día de hoy, cuando subo a la caldera puedo escuchar los gritos y gemidos de aquellas mujeres y niños que murieron de frío, pero también puedo ver como una gran masa de bajos astrales se apoderan de los altos picos de las montañas y bajan con ansia de comida hacia el interior de la caldera.

Cuando digo ansia de comida, es real, pues los bajos astrales, que vienen del reino de Agharta tienen diferentes formas, unos son cangrejos con tridentes, otros son engendros de caparazones con grandes colmillos, otras grandes cucarachas oscuras, y otros amorfos como si de una larva negra gigantesca se tratara. Pero tienen algo en común. Son caníbales. Comen tu energía astral, o lo que conocemos como aura, entrando en el etéreo y acabando con nuestra vida.

Volviendo al relato, Tanausú, no tardó en enterarse de que su pueblo se había diezmado, por una mala decisión suya. Los remordimientos le llevaron a escuchar a un primo suyo, que ya había sido cristianizado y sometido a la cultura española. Le ofertaba el parlamentar con los españoles. Estos respetarían su pueblo y su libertad, a cambio de que se cristianizaran.

La idea no le apetecía nada, Pues el símbolo que utilizaban los españoles de su dios, era una cruz que repudiaba. Pero su desesperación ganó a su corazón.

Accedió a parlamentar, pero, no sin antes pedir la retirada de barcos españoles de la isla. Les pidió que se fueran para que hubiera acuerdo. Sólo se podía quedar Fernández de Lugo. Y así se lo prometió su primo.

La traición, gestada por el mismo se estaba desarrollando según lo acordado. Les había prometido a los españoles, entregarles a Tanausú a cambio de ser cacique de la isla.

Los españoles retiraron sus barcos, pero no de la isla, los llevaron a un lugar donde Tanausú no pudiera verlos, con el convencimiento del mismo que el pacto iba por buen camino.

Allí en la caldera, justo a punto de bajar a parlamentar, un íntimo amigo, le avisó:

- No bajes, es una trampa.

Tanausú, intolerante y prepotente, no se lo creyó, ¿Cómo podría un guanche mentir?, su primo, con el que había pasado la infancia y momentos tan felices, ¿Cómo podía tenderle una trampa?

El honor y la verdad eran los lemas de aquellos guanches, la mentira era uno de los peores fallos cometidos, por lo cual era inaceptable que todo fuera un engaño.

Sin escuchar las palabras de su amigo, y sin hacer aprecio a las mismas, Tanausú se dispuso a parlamentar. Bajo por la caldera hasta el puerto, donde sin tener tiempo a recobrar el aliento fue apresado, encadenado y metido en la bodega de un barco.

Tenían orden los españoles de llevarle a la península como trofeo.

Al hacerse consciente del engaño al que había sido sometido, su sangre se paralizó, o lo que es lo mismo, "se le helaron las venas".

Todavía siento esa sensación en mi cuerpo, noto como la sangre se queda fría y empieza a desaparecer, primero de la cabeza y las manos, para después desaparecer del corazón y las piernas.

Con esa sensación sólo podía formular una palabra:

"Vacaguaré", traducido al español, "quiero morir"

Dejó de comer y de beber hasta que su cuerpo se deshidrató y murió en la bodega de aquel barco. No pudieron los españoles llevarlo vivo a la península, ese fue su único fracaso.

Su pueblo fue esclavizado y masacrado. Su mujer, Acerina, su amada, a la cual le había prometido amor eterno, esperó a escuchar caer los huesos de

Tanausú, tirados por la borda al mar para morir a su vez, también de hambre y de sed en las montañas. Acerina, gritó hasta el último aliento:

- Vacaguaré.

Imaginaros la cara que se me quedó tras escuchar el relato. Mi desesperación fue total.

Todo aquello que había sentido e intuido estaba escrito en ese cuadernillo.

Menos mal que las vacaciones están llegando a su fin –pensé-.

La terapia antiestrés, que me había programado no había salido como yo esperaba, en vez de volver a la península, relajada y renovada, volví con el sistema nervioso a flor de piel, con doble personalidad, pues creía ser un indio, más, con sentimiento de culpa por haber llevado a un pueblo a su extinción.

Cuando cogimos el avión de vuelta hacia la península, La sensación era como si la propia isla me atrapara desde los pies y no me dejara moverme, cada paso que daba me costaba un triunfo. Esa isla fue mi casa, y mi compañero de batallas. Éramos uno, y la separación se hacía muy dolorosa.

Por fin conseguí, sentarme en el avión, y llegar a la península. Me fui derechita a casa, cogiendo un taxi en el aeropuerto, no me despedí de nadie, pues el disgusto que tenía me evitaba la relación con los demás y sobre todo la comunicación.

Una vez en casa, la cosa empeoró, mi depresión iba en aumento, me levantaba a coger el teléfono antes de que sonara, respondía las preguntas de mi familia antes de que las formularan, la instalación eléctrica de mi domicilio saltaba cada dos por tres, y, sobre todo, lo que más me molestaba, era que me sentara donde me sentara, me tumbara donde me tumbara, todo vibraba y se elevaba.

Hasta tal punto que me designaron una silla propia, e intransferible, no podía cambiar la cama como de costumbre con mi hermana. Pues cada vez que alguien se sentaba donde yo había estado, notaban que la silla se movía y elevaba.

No me quedó más remedio que volver a pedir auxilio de nuevo, y mi salvavidas en aquellos momentos era la Pepa.

Me presentó a toda la saga de psicólogos y parasicólogos cercanos a nuestro entorno.

Si mi paranoia no tenía solución, no os podéis imaginar cómo era la de los demás.

Yo reconocía que estaba de psiquiatra, pero la mayoría de la gente que me quería ayudar a solucionar mi problema ya habían estado en el psiquiátrico.

Todos llegaban a una misma conclusión.

- Eres médium. Me decían. Acostúmbrate a vivir con ello.

Para mí, la palabra médium, significaba, ser la mitad, o estar a medias de la cordura y la locura. Enmarcaba a gente sin cultura, sin vocación profesional, oportunistas y estafadores, sin ganas de trabajar y sin la menor capacidad de esfuerzo por la vida.

Yo me había considerado siempre una persona "Enterum", Tenía claro mi futuro, me gustaba mi trabajo, la lectura y el conocimiento eran mi hobby. No necesitaba para nada ser un médium, a pesar de que la gente de mi entorno me mirara con admiración y desearan tener esa capacidad.

Algo que todavía no entiendo es cómo alguien puede desear tener dotes paranormales, os puedo asegurar que vivir entre dos mundos no es un plato de gusto, existen muchas dimensiones y verlas todas puede ocasionar graves problemas de cordura.

La verdad es que vivir así no era mi meta e hice todo lo posible para solucionar el problema.

Esta vez decidí visitar a psiquiatras para probar eso de los barbitúricos. Probablemente fuera la solución,

- No tengo nada que perder. Pensé, peor de lo que estoy es difícil encontrarse.

Ese fue otro de tantos errores, os aconsejo, que, si tenéis dotes paranormales, nunca toméis barbitúricos, ni drogas, pues algo que no me dijo el psiquiatra es que son alucinógenos.

Digamos que las impresiones astrales se multiplicaron por mil, me veía más indio que nunca, y en mi vocabulario se escapaban de vez en cuando palabras guanches sin venir a cuento.

Como os podéis imaginar después de probar unos meses con el psiquiatra y toda clase de barbitúricos me di cuenta de que ese no era el camino.

Me habían hablado de un parasicólogo, astrólogo, y psicólogo, que vivía por la zona de Alicante, que al parecer tenía fama de buen profesional, pero demasiado brusco.

Después del desfile al cual había sido sometida, llegue a la conclusión, que los que me querían ayudar estaban peor que yo, o lo que es peor, no sabían por dónde cogerme.

No tenía claro el visitar a nadie más, pero mis amigos me insistían enormemente, hasta tal punto, que decidí consultarlo con la almohada.

Una noche, antes de coger el sueño, se apareció ante mí una cara no desconocida, tenía un ojo más grande que otro, carecía de pelo, y su rostro era bastante luminoso. Lo que más me llamó la atención fue que llevaba puesto un uniforme bastante bien diseñado, que le favorecía mucho. Era como si fuese diseñado para sustituir su cuerpo, como si de un tejido inteligente se tratase.



Con una voz fuerte pero cariñosa me dijo:

- Ve a verle, no tengas miedo.

Pensé, que si ese ser, me decía que no tuviera miedo, es porque habría peligro de albergarlo en alguna parte de mi inconsciente, y la verdad, esa fama suya de bruto no me ayudaba nada a decidirme. Me encontraba muy sensible y sólo necesitaba que alguien se pusiera a gritarme o regañarme para tocar fondo.

Al final, hice caso a esa cara y me decidí a visitarle. Cogí a mi salvavidas, la Pepa, y nos fuimos hasta Alicante.

Una vez allí, nos dirigió por teléfono hacia su casa, de la cual se estaba trasladando. La primera vez que lo vi, le dije a Pepa:

- Pepa, ese chico es clavadito, clavadito, a un sueño que yo tenía de pequeña, en el cual, él me decía, que me llevaría a vivir a un lugar, donde las estrellas se juntan con el mar.

Cada vez que le comentaba algo a Pepa, los pelos se le ponían de punta, pues pensaba en las repercusiones de los comentarios anteriores.

Una vez delante de él, no me dejó pronunciar palabra, lo primero que me preguntó, fue mi día, mes, hora y año de nacimiento para hacerme una carta natal.

¡Otro paranoico! pensé. Y este además es astrólogo, si ya me lo imaginaba yo.

Lo de la carta natal, no me interesaba nada, me parecía que los astrólogos eran todos unos estafadores, y eso de que los planetas influyen en nuestra vida todavía está por demostrar.

- Mejor nos vamos Pepa, para qué vamos a molestar a este señor que se está cambiando de casa y tiene los bultos aquí tirados por el suelo.

No sé si el oyó este comentario, pero no nos dejó menearnos de la silla. Empezó a decirme cosas de mi pasado que realmente habían sucedido y que nadie sabía, también de mi futuro, pero lo peor de todo es que coincidió con el diagnóstico de todos los demás.

- Eres médium. Me dijo. Además, si te vas a Francia te vas a creer que eres Napoleón Bonaparte.

No le iba a dar la posibilidad al destino de volverme a hacer la misma jugada, pues no pensaba viajar nunca más en mi vida.

Lo único que quería es que me diera soluciones al problema, no que me amenazara.

Aquella persona, no era igual que las otras. Un cierto aire de seguridad, de fuerza y de convencimiento le otorgaba un carisma extraño. Unos años más adelante supe que esta personalidad la había construido a base de dolor, de experiencias y de fenómenos, tan alucinantes como los míos. Pero en aquel momento pensé que era distinto.

Sus encantadores ojos azules penetraron mi alma cuando me dijo:

Todo esto pasará, en el momento que encuentres a tu esposo. Y esto será el 13 de mayo del año en que cumplas 28. Luego caminaréis juntos hasta la muerte y el será tu enfermero, tu luz y tu consuelo.

Debes aceptar tu clarividencia no como un castigo sino como una herramienta. Ahora te resultará difícil entender cuanto te pasa, pero dentro de unos años, verás que nada está por casualidad. Podrás llegar a miles de personas. Les darás consuelo. Aquello que ahora te parece un castigo, será como una referencia, un camino, por donde andarán los que como tu nazcan con estas facultades.

- Pero ¿No me volveré loca? Le pregunté.

- ¿Quién crees tú que está más cuerdo de todos los que vivimos en este planeta? Llegará un tiempo, en que afirmes, que los locos son los otros, los médicos que has visitado, los psiquiatras que te han aconsejado. Verás la farsa en la que vive el ser humano. Y la compasión no la proyectarás sobre ti, sino sobre los pobres hombres que llevan una venda sobre los ojos. Sólo experimentando podrás integrar poco a poco tu vivencia.

Me aconsejó que asistiera al curso que él mismo se proponía dar en Madrid en las próximas fechas de Parapsicología. Se trataba de comprobar la vida de otros tantos psíquicos que, a lo largo de la historia, habían tenido experiencias parecidas a las mías.

Pasaron unos meses y finalmente coincidimos en la capital de España, en su curso, que efectivamente realicé. En este curso aprendí algo que después en los años sucesivos cambiaría mi vida. Sobre todo, la comprensión de las cosas. Me refiero a la Astrología. Gracias a ella vi que no existía la casualidad. Comprendí finalmente que mi videncia estaba perfectamente reflejada en la carta natal. No habían ocurrido las cosas porque si, sino que obedecían a un programa. Lógicamente no estaba programada en mi carta natal la locura; sino lo que necesariamente se tenía que dar como compromiso de mis vidas pasadas. Aquel curso, me dio respuestas, y esta fue realmente la mejor medicina.

- ¡Te casarás con un hombre mayor que se dedica a la enseñanza.....!

Esta afirmación la hizo el profesor, ante todos los alumnos. Estábamos aprendiendo de nuestras propias cartas natales. Lo que nunca habría imaginado dicho profesor, es que ya desde niña, mi corazón le había elegido a él. Era él, el que después sería y es hoy mi marido. Aquel hombre era inteligente, pero su corazón estaba un poco ciego. Tuvieron que pasar unos cuantos meses, hasta que me declarara su amor. Y fue el 13 de mayo de mis 28 años, cuando vino a mí y comenzamos la gran aventura de nuestras vidas.

Pero antes de esto y quizás lo que precipitará esta unión fue otra experiencia tan fuerte como la anterior y que en igual medida cambió mi vida.

Acababa de empezar el curso de Parapsicología, y yo me encontraba igual de desesperada que antes, el consuelo de que muchos dotados habían pasado por lo mismo que yo, no era de gran ayuda.

Recuerdo un día, después del trabajo cerca de las 9 de la noche, que mi ánimo cambio, parecía que no me pesaban tanto todas mis experiencias, y empezaba a creer que podía superarlo.

Era una noche despejada de invierno, yo fui la última en salir del trabajo, por lo cual tuve que cerrar la puerta y poner la alarma yo sola. Nada más concluir esto, un fuerte sonido procedente de lo alto, llamó mi atención, sonaba como si de una maquinaria perfectamente afinada se tratara. Eran ruidos de motores, pero sonando y vibrando todos a la vez, Los cuales se podrían asemejar a una orquesta tocando un vals.

Miré a mi alrededor y no había nadie, todo estaba cerrado, hasta el bar de la esquina que solía permanecer abierto muy tarde, tenía el cierre echado. Las luces de las casas apagadas, nadie asomándose por la ventana y la calle desértica. La única luz que me alumbraba era la de las farolas y un impresionante colorido del cielo.

En vista que el sonido no podía venir ni de la derecha, ni de la izquierda, me decidí a mirar hacia arriba muy a pesar mío.

La maquinaria era impresionante, desprendía todo tipo de luces de colores, estaba a una altura no muy lejos del tejado más alto, y de largo no pude ver el final de aquel aparato pues los edificios me cortaban campo de visión. Justo encima de mí, había una luz más grande que las demás, entre azul y blanca, que no me hacía ninguna gracia.

La anchura del aparato era grandísima, pues acababa en una cúpula gigantesca de cristal.

A la vez que veía ese artefacto, el sonido del mismo se hizo más llamativo y fuerte. Con lo cual decidí pedir ayuda al primero que se asomara por la ventana y pasara por allí cerca

Parecía que al mundo se lo hubiera tragado la tierra, no vi a nadie, por más que miraba, por lo cual, tuve que poner en marcha el plan B.

El plan B, consistía en salir por patas, lo más rápido posible hacia la boca de metro más cercana, haciendo como si no pasara nada.

Y así lo hice, zancada tras zancada me metí en la boca de metro en un tiempo récord. Una vez allí, respiré, estaba a salvo, nunca me había alegrado tanto de ver a mis congéneres humanos. Allí me di cuenta de lo mal que uno lo puede pasar si se queda solo en el mundo. Pues necesitamos a los demás, aunque sólo sea para pelearnos.

Una vez en el metro, todo era como de costumbre, tardaría como media hora en llegar a casa. El suceso con el artefacto luminoso, se me había olvidado.

Salí de la boca de metro sin ningún temor y despreocupación. Todo estaba como siempre, gente andando por la calle de camino a casa, luces en las ventanas, farolas encendidas, en definitiva, lo habitual.

Andaría como 10 minutos sin preocupación, hasta llegar a un descampado por el cual tenía que pasar obligatoriamente para ir a casa. En ese lugar no había muchas viviendas, pero esa noche parecía que hubiera muchas menos.

Otra vez las luces de las ventanas habían desaparecido y la gente, esfumado. Me pensé dos veces el pasar por aquel lugar, pero era el atajo más rápido para llegar a casa, estaba cansada y a golpe de vista en el cielo no había nada sospechoso.

Empecé mi andadura y todo iba bien, hasta que llegué al final del trayecto, donde de golpe, aparecieron en el cielo dos artefactos mucho más pequeños que los anteriores, llenos de luces y de formas rectangulares.

Estaban bastante más altos que el anterior, aunque parezca mentira para mí eso era un consuelo. Ya había andado la mitad del camino, era tarde,

hacía frío, estaba cansada y hambrienta, la idea de dar media vuelta e irme por otro lado se me pasó por la cabeza, pero en mi estado físico no era viable, no me quedaba más remedio que pasar por debajo de esos dos aparatos si quería llegar pronto a casa.

Total, lo mismo eran aviones de guerra o globos sonda, y yo me estaba imaginando que eran ovnis o algo por el estilo.

Decidí ser realista y no tener miedo de algo que era totalmente normal. ¿Quién no había visto alguna vez dos helicópteros, o aviones, o globos sonda, o a lo mejor eran satélites fuera de órbita?

Me daba igual, quería llegar a casa y descansar, por lo cual ni corta ni perezosa, pasé por debajo de ellos como si de una farola se tratara.

Justo en su vertical empecé a ver una especie de lluvia blanca y brillante que no mojaba, cuando me quise dar cuenta estaba de pie en lo que se podía llamar la sala de mandos de un avión gigantesco.

Delante de mí una chica, delgada, con un traje ajustado oscuro, bastante más alta que yo. Morena y bien parecida, el pelo a la altura de los hombros, parecía que nunca se había despeinado, pues cada pelo era como si supiera donde tenía que estar en cada momento. No como los míos que nunca saben dónde ponerse, por más que se lo recuerdo.

Al día de hoy le hubiera pedido el nombre del peluquero, pero os podéis imaginar que en ese momento el tema no estaba para bromas.

Se acercó a mí y me dijo:

- ¿No te acuerdas de mí? en sus ojos vi la emoción del reencuentro y añoranza.

- Tú y yo hemos trabajado juntas varias veces, te prometí ayudarte, siempre que me lo pidieras.

Mi corazón gritaba, de emoción.

- ¡Por fin te encuentro Rasig!, cuanto tiempo, cuanto te he echado de menos.

Pero mi mente decía, todo es un sueño, céntrate, esto es una broma del cerebro.

En el momento vi, como varios seres bajitos me llevaban de la mano hacia una camilla metálica, pero sin embargo otro cuerpo igual que el mío se quedaba hablando con Rasig.

Mientras esos bajitos me clavaban agujas en todo el contorno de los ojos, por cierto, sin anestesia y con bastante dolor, mi otro yo conversaba con Rasig. Para que lo entendáis mejor, Rasig conversaba conmigo, con esto os hacéis una idea de la cantidad de palabras que salieron por mi boca.

- Nosotros tenemos controlado todo el planeta. Me dijo.

Y en aquel momento pude ver una infinidad de pequeñas cámaras de televisión conectadas a la vez a todos los países, podía ver lo que hacía un hombre en la india, una mujer en África, un niño en Inglaterra, una manifestación en Suiza, la Selva Negra, el Himalaya, etc. etc.

Parecía "sky news" en directo, La capacidad de espionaje de estos seres es impresionante, era como realidad virtual, no sólo veía lo que hacían por aquellas pantallas, sino que sentía sus emociones e intuía sus pensamientos.

Una nueva forma de noticias. Como se entere televisión española, enseguida se lo plagian. Pensé.

Necesitamos tu visión para ayudarnos en nuestro trabajo. Me dijo. Tú verás a través de nosotros y nosotros veremos a través tuyo.

Mientras una parte de mi cuerpo se quedaba tumbada en la camilla con esos pequeños enanos cabezones clavando agujas por doquier, mi otra parte, salió disparada hacia otra nave, muy parecida a la anterior, pero el tripulante de abordaje, no era Rasig, sino, un ser bastante más alto que ella, de color amarillo, verde, oscuro, con el pelo echado hacia atrás y muy delgado.

- Todos trabajamos en equipo. Me dijo. Y tú eres un colaborador, ya lo fuiste anteriormente y lo sigues siendo ahora.

Por mi mente pasaran como 7 u ocho vidas diferentes, bajo las cuales yo había llevado algún tipo de trabajo consciente o inconsciente con estos seres.

Sin mediar más palabra volví de golpe al lugar donde se encontraba mi otro yo, totalmente dolorido por las agujas. Tuve suerte y enseguida me recompuse y quedé como una sola persona.

- Yo siempre he estado contigo. Dijo Rasig. Calmaba tus llantos cuando eras bebé, Te acompañaba a lugares donde te daba miedo ir, y velaba por las noches tu ser.

Como siempre, con cada palabra de estos seres, se despertaban en mi mente infinidad de recuerdos. Como alguien mecía mi cuna, cuando yo era bebe, muy parecida a ella, susurros en mi oreja de ánimo con su mismo timbre de voz, siempre que tenía problemas. E infinidad de situaciones más que serían innumerables en este relato.

Digamos que la parálisis de mi cuerpo era total, mi corazón quería abrazarla, pero mi mente estaba aterrorizada. Sentía como ella se entristecía cada vez más por mi pánico.

Lo siguiente que recuerdo es verme bajar por esa lluvia, blanquecina, que no mojaba y seguir caminando por ese descampado hasta llegar a casa.

La verdad es que pensé que todo era fruto de mi imaginación, pero por si acaso, no me atrevía a echar la vista atrás, y menos arriba.

Cuando llegué al portal de casa, una vez con la puerta abierta, y dispuesta a subir las escaleras de dos en dos si hacía falta, decidí mirar a lo alto para confirmar que todo había sido una mala jugada de mi mente.

Ahí estaban las mismas dos naves, vigilándome hasta el último paso, eran como mis guardaespaldas, una vez abierto la puerta y echado la última mirada, salieron disparadas de forma espectacular, cada una en dirección opuesta, en curva elíptica, dejando tras de sí una estela brillante que duró varios segundos.

- ¡Sabes dónde vivo!, me tienen fichada, ¡qué horror! Es lo primero que pensé

Subí a casa en la mitad de tiempo que de costumbre y nada más llegar, vomité la comida, el desayuno, la merienda, la comida del día anterior, en fin, para qué contaros.

Me fui derechita a la cama, pero no sin antes decirle a mi hermana:

- Pepinillo, pues, así la llamo cariñosamente, Creo que he visto un ovni.

- Te creo, me contesto, te pasan tantas cosas, que con la suerte que tienes últimamente me imagino que será el remate final. Yo creo que es mejor que duermas, porque con un poco de suerte mañana se te ha olvidado todo.

Con sus palabras de consuelo dormí a pierna suelta. A mitad de un sueño maravilloso, se me presentó esa mujer a la cual yo había llamado Rasig, me terminó de concretar, por si no me había enterado bien, que era de las Pléyades y que el otro tripulante, el cual no dijo su nombre era de Orión.

Mientras hablaba veía como se acercaba con una inmensa luz blanca y me la colocaba en el pecho.

Esto de ayudará, a partir de ahora, nunca estarás sola.

Me desperté al instante, y como era habitual en ese día, seguí devolviendo.

Por la mañana un dolor de ojos se hacía bastante insoportable, y a causa del vómito me encontraba muy débil. Decidí autoconvencerme con

afirmaciones positivas de que todo estaba bien, había sido un sueño, provocado por estrés.

Parecía que las afirmaciones funcionaban cada vez mejor, hasta que pasaron unos cuantos días y el mundo con todo su universo se me cayó encima.

Empecé a ver el cuerpo etéreo de la gente, el aura, el cuarto de aura, el medio aura y el aura entera. En definitiva, el mundo astral se me manifestó en toda su amplitud.

No os podéis imaginar la cantidad de planos que conviven con nosotros y en cada plano existen seres que lo habitan. Existe el plano donde se quedan los muertos, el plano donde están los guías espirituales, el plano donde habitan los parásitos astrales, etc. etc.

Lo peor de todo es que los de plano inferior, no ven a los del plano superior, pero los del plano superior, nos ven a todos. Por lo cual en un mismo sillón nos podemos encontrar sentado a un muerto, con un grupo de parásitos astrales debajo de sus pies y encima sentado sobre él, un vivo que no sabe dónde ponerse. El parásito se come, la poca energía que le queda al muerto, pero también se come toda la energía que puede del vivo, y el guía espiritual, mientras tanto lo único que hace es el papel de mero observador.

Ahora empezaba a entender esa frase que me dijo Rasig de: - Tú verás por nuestros ojos y nosotros por los tuyos.

Además, de vez en cuando siento como si alguien mirara por mis ojos, siento la imperiosa necesidad de observar una zona determinada o a alguien determinado durante un cierto tiempo, sin pestañear. La mirada se hace más profunda y ausente, pero es totalmente incontrolable. En ese momento si me coge conduciendo imaginaros los gritos de mi pareja cuando le llevo a bordo.

- ¡Ya estás colocada! Grita con pánico infernal.

Por supuesto, siempre digo que no, para no aumentar la desesperación de los pasajeros.

Ahora entiendo como podían ver por aquellas pantallas todo el planeta, me imagino que habrá mucha gente como yo, repartidas por el mundo. En la segunda guerra mundial se nos podría llamar, perfectamente, espías, en nuestro tiempo, se nos llama contactados.

Otra forma de decirlo. Pero en definitiva si lo pensáis bien, es lo mismo.

La verdad, siempre que me encuentro sola, aparecen, por supuesto en el astral, varias naves que me disipan ese sentimiento de soledad. Pero lo que más tengo que agradecer a esas entidades es que gracias a ellos volví a encontrar a mi alma gemela.

Creo rotundamente en la media naranja, alma gemela, o como queramos llamarlo. La evolución espiritual no creo que se pueda hacer bajo un sexo sólo. Se deben encontrar las dos mitades para que vida tras vida, reencarnación tras reencarnación se compenetren e intenten fundirse con el tiempo en una quinta o sexta dimensión, siendo un solo ser andrógono.

Mi pareja y yo, nos estamos describiendo como vamos a ser en la vida siguiente y donde vamos a vivir, para mantener el recuerdo y la esperanza viva en el inconsciente, de que nos volveremos a encontrar en esta, penosa rueda del Karma. Y juntos conseguiremos, tarde o temprano, evolucionar llegando a ser uno sólo.

Desde que era pequeña he tenido siempre bien claro quién y cómo iba a ser mi pareja, le estuve esperando hasta que al final lo encontré. Los sueños a menudo se hacen realidad. Tenéis que confiar en ellos.

Digamos que mi compañero también se llevó lo suyo por parte de estas entidades, sin comerlo ni beberlo, un día sin saber por qué, se sintió tremendamente atraído por mí. La verdad es que en su cara se notaba desesperación, pues no sabía cómo encauzar ese sentimiento.

Nada más verle, me di cuenta de que le acababan de colocar una lucecita parecida a la mía a la altura del corazón. El pobre estaba indefenso ante tal evento, la sensación de amor descontrolado que tenía no se le iba a pasar hasta que le quitaran esa lucecita.

Digamos que ese amor provocado por artefactos astrales es lo que la gente habitualmente conoce como pareja cósmica. Se refieren, digo yo, a que el cosmos les ha unido.

Y es cierto, pues mediante esos artefactos que llaman sincronizadores, los seres superiores son capaces de transmitir emociones.

Como reflexión final os puedo asegurar que la reencarnación existe, el Karma no tiene prisa en esperar para pasarnos la factura de lo que hayamos hecho mal en vidas pasadas, que no hay que jactarse de todo lo que no vemos u oímos, que el ser humano evoluciona en conjunto, que el planeta es todo uno, que los extraterrestres y nosotros somos una misma familia y si nosotros no evolucionamos ellos tampoco, de ahí tanto interés suyo en ayudarnos. Como dijo Darwin, todos venimos de la misma charca primigenia. El universo, está en expansión, pero tarde o temprano, debido a la inercia, fuerza de rozamiento y gravitación, dejará de expandirse y empezará a reagruparse. Las galaxias se unirán y fundirán unas con otras, en una sola conciencia, en una sola materia, en un solo ser. Y cuando eso haya ocurrido, y todos seamos uno, nuestra conciencia divina, querrá volverse a expandir creando otra vez, más galaxias, estrellas y planetas. Los ingleses a ese fenómeno le llaman Big-Ban. Yo le llamo uno de los latidos de Dios.

A los padres les pido que tengan paciencia con sus hijos, pues alguno de ellos será la reencarnación de Yogananda, Gandi, Juan XXIII, Martín Luter King, etc. etc. y tendrán dotes paranormales, que habrá que encauzarlas con amor y cariño.

Otras tantas cosas he visto del futuro, pero están por realizarse. Espero vivir ese tiempo con dignidad, para podérselo contar.

Permitidme que firme con un seudónimo, pues es importante la experiencia y no la persona”

55.- *¿Qué hay más allá de los límites del Universo?*

- Veamos lo que Ra dicta a Carla, en el “Material de RA” o la “Ley del Uno”

“DESDE EL DESEO DEL UNO INFINITO DE EXPERIMENTARSE A SÍ MISMO SURGE EL CREADOR. EL CREADOR CREA EL ESPACIO (EXTERIOR)

- **RA:** El Creador decide experimentarse a sí mismo y genera en esa plenitud (“Plentum”) (la nada que tiene el potencial de ser), lleno de la gloria y el poder del Creador Infinito que se manifiesta a sus percepciones como el espacio o el espacio exterior.

EL CREADOR SE DIVIDE EN (O CREA) PORCIONES INDIVIDUALIZADAS DE SÍ MISMO.

RA: Paso a paso, el Creador se convierte en aquello que puede ser conocido (o experimentado) por sí mismo, y las porciones del Creador participan menos puramente en el poder de la palabra o pensamiento original. La creación misma es una forma de conciencia que está unificada.

EL CREADOR NO CREA PROPIAMENTE DICHO, SINO QUE SE EXPERIMENTA A SÍ MISMO.

- **RA:** La conciencia lleva a la focalización de lo infinito en energía infinita. Han llamado a esto por varios nombres, siendo el más común “Logos” o “amor” “El Creador es la concentración del infinito como un principio consciente llamado infinito inteligente” Todo amor emana de la Unidad.

EL GRAN SOL CENTRAL Y EL RITMO DEL INFINITO INTELIGENTE

- **RA:** El infinito inteligente tiene un ritmo o flujo como de un corazón gigante comenzando a partir del sol central, como lo concebirían ustedes, la presencia de las inevitables afluencias como una marea de ser sin polaridad, sin finitud, vasta y silenciosa de todos los palpitos hacia el exterior, hacia afuera y hacia adentro hasta que todos los focos están completos.

La Ley del Uno es una teoría metafísica que sostiene que todos somos una sola entidad. Esta idea se basa en la creencia de que el universo es un todo interconectado y que todos los seres vivos son manifestaciones de la misma conciencia universal. Según esta ley, todo en el universo está interrelacionado y cada acción que tomamos afecta al resto del cosmos. Esta perspectiva nos invita a reconocer la interdependencia de todas las cosas y a actuar desde un lugar de compasión y unidad. A través de la práctica de la Ley del Uno, podemos cultivar una mayor conciencia de nuestra conexión con el mundo que nos rodea y vivir de una manera más equilibrada.

A mi entender, más allá de los límites el Universo está el Anti-universo, y ambos están en equilibrio. Las dos polaridades hacen el uno, que algunos le llaman Dios.

Me gusta este concepto del "equilibrio" que aparece en el libro "The only planet of choice" dictado por Tom (Atóm) el portavoz del Consejo de los Nueve. Veamos una de esas conversaciones:

"ANDREW: Tenemos dificultades para entender lo que es negativo y lo que es positivo, respecto a lo que se denomina "bueno" y "malo" en el plano humano.

Tom: En tu mundo físico es difícil que comprendas realmente la importancia de ambas cosas. Intentaré explicarlo de una manera que puedan comprender. Sería similar a una escala gigante. Nosotros estamos en el pivote de esta balanza gigante. Visualiza el Universo con el pivote siendo nosotros. En un lado del Universo, visualiza que todo es negativo, y todo en el otro lado es positivo. Y cuando veas esto, sabrás que hay una situación de completo desequilibrio. Es difícil para nosotros explicar esto para que puedas entenderlo. Dentro de cada uno de los lados hay muchos, lo explicaré en términos terrenales. Como cada una de las galaxias y sistemas solares dentro de las galaxias... primero debo aclarar: El Universo, con el Nueve en el centro, tiene cuatro lados, el lado opuesto a aquel en el que existes y los otros dos están todos en equilibrio. ¿Comprendéis?

Tom: Está en perfecto equilibrio. En este lado colocaremos ahora sus sistemas solares dentro de sus galaxias y las galaxias. Si tomaran una piedra para cada una de estas galaxias, si estuvieran en perfecto peso y perfecta proporción con el resto de los tres lados, entonces esto también estaría en equilibrio. Pero si una de esas piedras fuera de una sustancia porosa, y si la colocaran en aceite, y absorbiera el aceite, y se lastrara con el aceite, entonces a su vez alteraría el equilibrio y descalibraría la balanza, y alteraría el otro lado del Universo. Su Planeta está logrando eso. Lo negativo es el petróleo pesado. Recuerda: los otros lados están equilibrados, pero este desequilibrio puede a su vez derribar el resto. Eso no es correcto. En realidad, no hay bueno ni malo. Sólo cuando uno de ellos se agria o se pudre, entonces contamina el resto, sea bueno o malo. Debido a la ignorancia de los pueblos del Planeta Tierra, y a que sus líderes religiosos han enseñado la ignorancia, sus fuerzas negativas, que no aparecen

verdaderamente como ustedes las ven, se manifiestan de esa manera para infundir miedo. Pero lo que es verdaderamente negativo -escucha con atención- lo que ha creado el trastorno, además de los deseos y la codicia, es la negación total y la interpretación errónea de la existencia de la realidad última. Su superpoblación es a causa de la trampa de los espíritus, a causa de la reencarnación. Así que la gente de la Tierra, las almas y espíritus que rodean vuestra Tierra necesitan liberarse de la avaricia y el deseo, porque esa es la trampa. Vuestros líderes religiosos no entienden esto y no enseñan a la gente.

Recuerda que en ti hay una semilla de pureza y belleza, y que, si no mantienes un equilibrio, puede aparecer la fealdad o una parte fea. Pero recuerda el perdón. No guardamos rencor en nuestro interior, y tú tampoco deberías hacerlo. Aunque existáis en un planeta físico y en el más denso de todos los planetas del Universo, recordad que todas las almas pueden salvarse. Lo único en lo que somos implacables es en la denuncia de Dios...

ANDREW: Sí, lo entiendo, creo que a veces hemos sido culpables de esa actitud.

Tom: Esto es una verdad. Pero recuerda perdonar cuando hay un verdadero reconocimiento.

Permíteme decirte que expresar lo que sientes es una cosa, pero lo importante es el acto. Hay muchos actores en el escenario del mundo que interpretan un papel diferente al que sienten. Es cuando empiezan a sentir que son ese papel, y no ellos mismos, cuando se produce una gran diferencia. Pueden decir que aman a Dios, y pueden decir que tienen comprensión, pero si no actúan de esa manera, entonces ese es un problema más grave, porque no se hace por ignorancia. Es lo mismo que cuando se da a otro porque se cree que obliga al otro a devolver, entonces lo que se da no es oro, es negro y pútrido. También queremos que sepas que no tenemos la necesidad de ser adorados. Nuestra necesidad de ti es ser amados. ¿Sabes quién es Dios?

ANDREW: Sé quién es Dios en sentido abstracto.

Tom: ¿Sabes realmente quién es Dios?

ANDREW: No, verdaderamente, no.

Tom: ¿Estás preparado para saber quién es Dios? El amor es Dios. Y es el amor el que crea la energía que alimenta a Dios - y hace a Dios.

En vuestro mundo hay grupos religiosos que dicen que Dios está dentro. Y esto es verdad porque hay una porción de divinidad dentro de cada individuo. Pero lo que te hemos dicho no es lo mismo.

ANDREW: Me tomó mucho tiempo para cuadrar con esto, la noción de que los Nueve colectivamente son Dios, y que todos colectivamente somos Dios.

Tom: Recuerda que como Dios todos llevamos una carga pesada pero también llevamos alegría.

ANDREW: Bueno, estando en el centro, ¿puedes seguir indicando cómo nos situamos entre lo negativo y lo positivo?

Tom: Recuerda esto: que la posición que has elegido en tu mundo físico es limitada. Pero recuerda quién eres. Nunca pierdas de vista quién eres. Y recuerda que en Dios todo es posible y se hará. El problema son los límites de la mente física y el entendimiento. Y recuerda también que, como Dios, para mantener el equilibrio en tu mundo físico, a veces debes desapegarte. Debes desapegarte suavemente. Porque el trabajo que las personas conscientes en la Tierra tienen que hacer no involucra a uno o dos individuos o la multiplicación de esos individuos. El trabajo que ustedes los humanos tienen que hacer involucra al Universo. Y recordad: Dios nunca falla. En tu mundo físico, ustedes como Dios están siendo probados. No es que Dios pueda ser puesto a prueba, sino que sus limitaciones físicas como Dios están siendo puestas a prueba. Y aunque sabemos que esto puede sonar una contradicción para ustedes, al ser Dios y tener un problema en el mundo físico, deben llegar a entender estos problemas del mundo físico. Hay algunos de nosotros que nunca hemos tenido este problema, y es difícil de entender para los que no lo hemos tenido. Dios lo sabe todo y lo ve todo, pero hay partes de Dios, como hay partes de cada átomo. El todo junto hace uno, pero no todas las partes experimentan lo mismo. ¿Lo entiendes?"

Ciertamente el lenguaje que el Consejo emplea es a veces complicado de entender, yo siempre recomiendo leerlo dos o tres veces.

Quiero recordar la respuesta que los alienígenas dan al teniente coronel Mel Noel: "Nosotros creemos en la fuerza omnipotente que mueve ciento cincuenta billones de universos"

Recuerdo un caso de contacto de un camionero en una carretera cercana a Madrid, que fue abducido por seres extraterrestres. Una vez en la nave observó a varios tripulantes, pero uno de ellos era exactamente igual que él. Lo curioso es que el camionero tenía una cicatriz de un accidente en la mejilla derecha y su doble alien la tenía en la izquierda. Se acercó con ánimo de tocarle, pero fue advertido de que si entraban en contacto morirán instantáneamente. Estos seres venían de un anti-universo o universo paralelo.

56.- ¿Su físico y su química, son diferentes a los nuestros?

Uno de los mejores investigadores de campo de España es Juan Jose Benítez, quien asegura que a él ha investigado las razas que nos visitan y no bajan de mil. Por tanto y según los testimonios, de contactados y abducidos existen razas de diversa morfología, algunos reptilianos, otros apolíneos, bellos, rubios y atléticos, otros insectoídes. Luego está la densidad de los mismos, pues los hay más etéreos o más densos. Proviene de todos los ángulos de la galaxia, incluso de universos paralelos, viajeros del tiempo y del futuro. Seres de otras dimensiones y de cientos de millones de años luz.

Los más populares son los reptilianos y los grises. Y no todos los reptilianos son necesariamente negativos. El ser humano fue creado a partir de un reptil, por tanto, no nos puede extrañar que haya seres que tengan esa apariencia, incluso seres que hayan evolucionado a partir de animales diversos.

Jim Sparks tuvo encuentros físicos con estos seres reptilianos. Seres que afirman ser nuestros creadores. Y de una alta evolución. En este contacto lo de menos es el aspecto físico de los extraterrestres, sino sus intenciones y su operatividad sobre la raza humana. Tengo en archivo un artículo muy divulgado en las redes que habla de estas entidades reptiles:

Linda Moulton Howe está licenciada por la Universidad de Standord, Estados Unidos, y tiene un Master en comunicaciones. Es periodista de ciencia y medio ambiente para la radio y la televisión, y periodista y editora en <http://www.earthfiles.com> y con las Cadenas de Radio Premiere. En los siete últimos años, y sin interrupción ha radiado noticias los domingos de Costa a Costa en AM en la Art Bell y en la Dreamland.

JIM SPARKS, ADUCIDO, 1996

Fort Myers Beach, Florida, Estados Unidos. En 1995, conocí a un hombre que se llama Jim Sparks que dice que ha tenido encuentros totalmente conscientes con "pequeños-grises-trabajadores tipo esclavo; alienígenas verdaderamente altos, o supervisores; y reptilianos altos con cuerpos grandes en forma humana cubiertos con piel tipo reptil con escamas". Sparks se ve a sí mismo como un intérprete o traductor o al menos un estudiante de grado elemental en una "escuela" alienígena. Dice que le han forzado a aprender los equivalentes de las letras y números ingleses respecto a los símbolos alienígenas.

Jim Sparks me permitió grabar durante horas nuestras conversaciones sobre sus experiencias. Este capítulo surgió por causa de esas conversaciones y sus esfuerzos para visualizar y anotar lo que le sucedió para su libro.

Después de ocho años "de estar lo suficientemente cerca para oler la piel de ellos con olor a huevo podrido, Sparks cree que tiene cierta idea de las intenciones alienígenas, pero admite que tiene "mil preguntas más que respuestas". Se siente frustrado al no poder probar sus contactos con los alienígenas.

Saparks nació de padres italianos el 15 de noviembre de 1954. El nombre oficial de su certificado de nacimiento es Vincent Sparacino. Creció en el sur de Florida, se graduó en el instituto y pasó un par de años en una facultad local estudiando bienes inmobiliarios. Se trasladó a Houston, Texas, en 1979, y después a Carolina del Norte donde compró tierra virgen y la dividió en lotes para la construcción de casas, pero siempre sintió una fuerte necesidad de preservar los árboles en sus urbanizaciones. Feliz, casado y próspero, hacia 1988 contando treinta y cuatro años, Sparks, de repente, llegó a estar cara a cara con seres provenientes de otros mundos.

Sparks, al principio pensó que se había vuelto loco. Dice que le mantuvieron totalmente consciente en casi la mayoría de las interrelaciones, incluyendo la agonía de ser "arrastrado" de la cama por la noche para ser llevado a una nave.

- Generalmente soy arrastrado de la misma manera, a la cual llamo la "manera dura", y es completamente física. Todo mi cuerpo es llevado. Lo primero que oigo es un sonido de tono-bajo y rotativo en la cabeza, como un látigo que gira en el aire. Esto ocurre generalmente después de ir a la cama y quedarme dormido. Para mí normalmente es a las 3.30 de la madrugada. No sé por qué. Me despierto de mi sueño natural, y aparece la sensación de rotación en la boca del estómago y da la sensación de ascensión hasta el pecho. Cuando sube hasta la zona del corazón, el corazón comienza a latir deprisa, sintiéndolo a toda velocidad en la cabeza, y el sonido rotativo comienza a acelerarse y es tremendamente alto. Empieza bajo y aumenta el tono y chilla en la cabeza. El temor es de como si te fueras a morir. El corazón está latiendo a mil kilómetros por hora y entonces te das cuenta de esa sensación de aceleración, pero siempre me siento arrastrado hacia abajo; nunca me siento arrastrado hacia arriba. Es como si bajara una montaña rusa, sólo que cientos de veces más rápido, y pierdes el conocimiento y te encuentras allí, dondequiera que sea que vayas a estar, generalmente abordo de una nave.

Sparks me dijo que él cree saber por qué la mayoría de las veces es "arrastrado" físicamente de la cama y llevado a través de las paredes o del techo como han descrito otros abducidos.

- Es su tecnología. Sé que los alienígenas dependen totalmente de un campo creado. Este campo produce varias cosas: la habilidad de hacerse invisible, la habilidad de trabajar en una dimensión y estar

parcialmente en otra, y la habilidad de transportarnos a nosotros, los pobres humanos, a través de la materia sólida.

Cómo funciona, exactamente no lo sé. Pero sé que se trata de un campo. Cuando el campo está en funcionamiento, se puede sentir, se puede detectar; casi te sientes como si fueras un imán o electricidad estática. Se apodera de una pared tal y como normalmente la ves y la hace transparente. Puedes cruzarla. Por tanto, es un campo que de una manera u otra separa las moléculas, te cambia la fisiología cuando te encuentras dentro de él.

Le pregunté a Sparks si se había encontrado alguna vez despierto o consciente cuando se hacen transparentes las puertas o las paredes.

- Sólo en contadas ocasiones. Y me quedé alucinado. La mayoría de las veces pierdo el conocimiento antes de ese momento y a continuación me encuentro abordo de la nave. Sé que esto suena rarísimo, pero hago lo que puedo en esas circunstancias tan raras para no morirme del susto, para no dejarme intimidar, y para adivinar lo que se proponen estos hijos de puta. Y sé que su tecnología les facilita otras maneras diferentes de transporte, y una es la "manera dura" y me encuentro allí en carne y hueso, no fuera de mi cuerpo.

A principios de 1995, Jim Sparks tuvo una experiencia de abducción que le cambió para siempre, según dice él, y le dejó obsesionado con la salvación de las selvas tropicales de las talas y quemas por parte de los humanos que las están destruyendo. Esta experiencia, seleccionada aquí con el permiso de Jim, es desconcertante porque se introduce otro tipo de alienígenas. Estas entidades reptilianas también provocan preguntas sobre una posible conexión con las referencias a víboras en Enoc de los Rollos del Mar Muerto y el Libro del Génesis en la Biblia.

El encuentro de Jim Spark con los humanoides reptilianos, la advertencia por parte de ellos y sus posibles intenciones, son los siguientes:

- Comenzó el arrastre como siempre con un sonido giratorio de tono-bajo, y esta vez no se aceleró tanto ni subió de intensidad, fue más suave. Me encontré paralizado otra vez, pero volví a mi consciencia normal antes de que se realizara de forma completa la secuencia final del transporte y pude ver hacia donde me dirigía. ¡Eso fue una primicia!

Cuando se me abrieron los ojos, vi que me encontraba al menos a trescientos metros sobre el terreno descendiendo lentamente. Debajo de mí se encontraba un parque de ferias abandonado. Me encontraba flotando sobre una gran montaña rusa de madera pasada de moda y no sentía miedo. Me sentía calmado y tranquilo, y el viaje era tan suave que en realidad me lo estaba pasando bien.

Cuando me encontraba a unos nueve o seis metros del suelo, comencé a balancearme hacia adelante y hacia atrás varias veces como un péndulo, como si estuviera siendo guiado hacia un objetivo concreto y esto fuera el ajuste final. Entonces puede ver los contornos de unas doce criaturas altas de pie en un semicírculo. Aunque era de noche, pude distinguir las formas y el tamaño de sus cuerpos, y eran altas, incluso para los tamaños típicos humanos. A pocos centímetros del suelo, perdí el conocimiento.

Cuando comencé a volver en mí, me encontraba de pie y pude oír telepáticamente, alto y claro:

- Te lo habríamos dado, pero sabemos que ello no significaría nada a menos que lo ganes. Es la única manera de que posiblemente pudieras entender de qué has sido parte y de lo que tienes que hacer.

Tenía la cabeza despejada y estaba totalmente consciente. Había doce criaturas humanoides altas de pie en un círculo casi completo en el cual yo era una parte. Las criaturas parecían medir más de un metro ochenta. Todas ellas tenían sus cabezas giradas hacia el alienígena que se encontraba justo a mi lado izquierdo.

La única fuente aparente de luz se encontraba en el rostro de esta criatura, como un holograma de un rostro humano superpuesto y brillando en la cara del alienígena. Radiaba luz, y esto lo hacía para disfrazar su verdadera apariencia. Había hecho esto para hacerme sentir menos inquieto. Las criaturas no tomaron en consideración que a medida que este rostro holográfico hablaba y movía sus labios, no había sonido audible.

La voz que estaba siendo comunicada telepáticamente no estaba sincronizada con los labios. Además, el rostro era obviamente un holograma porque estaba un poco descentrado del cuerpo. Pero funcionó, porque es cierto que no estaba asustado.

A medida que los reptilianos transmitían telepáticamente, noté que cada alienígena estaba focalizando los pensamientos a la criatura de mi izquierda. Una cosa era cierta, eran una única mente, y esa mente dijo:

- Hay algunas cosas que necesitas entender. Sí, es verdad que hemos estado en contacto con los líderes de tu gobierno y personas de poder. También es verdad que se han realizado acuerdos y se han mantenido en secreto para vuestra gente. También es verdad que, en el pasado, algunos de vuestra gente han perdido sus vidas o se les han hecho mucho daño para proteger este secreto. Nuestras manos no tomaron parte en esto. Nos pusimos en contacto con tus líderes porque tu planeta está en graves problemas. Tus líderes dijeron que la gran

mayoría de la población no estaba preparada todavía para algo como nosotros, por tanto, hicimos acuerdos de un tiempo con tus líderes para cuando la gente estuviera consciente de nuestra presencia. Esta parte del acuerdo no se ha mantenido en absoluto. También se acordó, que mientras tanto, se tomarían medidas para corregir las condiciones medioambientales de tu planeta por medio de nuestro consejo y tecnología. Decimos consejo, porque respetamos el hecho de que éste es vuestro planeta, no el nuestro. Tu gobierno también rompió este acuerdo.

- Sentí una sensación horrorosa de abandono por parte de estos seres. Son diferentes. Nunca sentí una emoción verdadera de los otros alienígenas antes. Pero la sensación no era en absoluto buena. Se sentía como una gran pérdida. No pude evitar preguntar, no nos vais a abandonar, ¿verdad?

Hubo una pausa de silencio muy larga y tuve un fuerte presentimiento de una pérdida tremenda. Por eso pregunté otra vez, ¿verdad? Hubo otra pausa muy larga.

Entonces finalmente: - No. Ahora estamos concentrando nuestra energía en las personas normales. Vuestro aire y vuestras aguas están contaminados. Vuestros bosques, selvas, árboles y vida vegetal están muriendo. Hay varios fallos en vuestra cadena alimentaria. Poseéis gran cantidad de armas nucleares y biológicas que implican una contaminación biológica y nuclear. Vuestro planeta está superpoblado. Aviso: se encuentra casi en el punto de ser demasiado tarde a menos que vuestra gente actúe inmediatamente. Hay métodos mejores de proporcionar energía y alimento sin causar ningún daño al planeta. Los que están en el poder saben esto y tienen los medios de poner estos métodos en uso en todo el mundo.

- Les pregunté: ¿Por qué no lo hacemos ya? Hubo silencio, y todo era muy extraño porque se podía ver que todo el grupo pensaba y hablaba como una única mente a la vez. Parecía una buena cosa porque yo me encontraba participando en una reunión de honradez y bondad. Lo mejor de todo era que por vez primera me estaban dando respuestas concretas a mis preguntas. ¿Por qué no ponemos estos métodos en funcionamiento ya?
- Los que están en el poder los consideran (la tecnología para una energía limpia y abundancia de alimento) como una amenaza militar y contra la seguridad.
- Entonces me enfadé muchísimo y dije: ¿Intentáis decirme que las personas que tenemos en el poder tienen la capacidad de salvar y mejorar este planeta y que no están haciendo nada? La idea de que la tecnología estaba siendo ocultada al público por causa de la paranoia y la codicia me indignó, y los alienígenas vieron mi enfado. ¿Pero eso era verdad?
- Amnistía.

- Una amnistía total, para los que están en el poder, los gobiernos y los líderes que han estado ocultando la verdad. Que no se les considere responsables por los hechos erróneos del pasado. Ésta es la única manera de que estos líderes puedan dar a conocer la verdad. Es necesario que hagáis esto para trabajar todos juntos y sobrevivir.
- Hubo silencio durante un rato, como si quisieran que yo pensara sobre lo que se me había dicho. Se trataba de aceptar una dura realidad. Si alguien tuviera una buena razón para odiar a su gobierno por haber ocultado esta información, ese era yo y otros como yo. La mayor parte de los abducidos todavía son víctimas de sufrir el ridículo constantemente. Cuando la política de tu propio gobierno te dice estás totalmente loco, eso sólo hace más intenso el dolor.

Pero hay un tiempo en el que la inteligencia debe gobernar las emociones. Por tanto, les pregunté: ¿Cómo encajo yo en todo esto? ¿Qué puedo hacer en realidad?

- Lo que ya estás haciendo. Compartiremos muchos más conocimientos contigo en el futuro. Aunque entiendes muchas cosas, te enseñaremos mucho más. Continúa trabajando con la gente que venga a ti. Somos conscientes de los pequeños grupos que se están formando en el mundo. Las personas que los componen están preparadas para aprender y las consideramos el núcleo. Lo más importante es el estado de tu planeta. El primer paso para resolver este serio problema es la amnistía. Este es nuestro consejo. Recibirás más conocimientos en futuro cercano.
- A medida que transcurría todo esto, comenzó a llover. Quiero decir que diluviaba. Las criaturas ni siquiera se movieron ni intentaron de resguardarse. No tuvieron que hacerlo: no nos estábamos mojando. Aunque estábamos en plena calle sin nada que nos cubriera, no nos tocó ni una sola gota de la lluvia. Me imagino que estábamos siendo protegidos por algún tipo de campo eléctrico. Oía el golpear de las gotas al caer, pero había una línea clara y perceptible (alrededor de nosotros) entre la lluvia y la no lluvia. Entonces me dijeron:
 - Ya es hora de irnos.
 - Me pasó un pensamiento por la mente como un relámpago. "Esperad por favor. Quiero haceros una petición. Quiero ver cómo sois". Nunca olvidaré su respuesta mientras viva.
 - Eso te produciría un gran miedo en tu corazón.
 - Respondí, no me asustará tanto si no os quedáis ahí y me miráis. Ayudaría si tan sólo me dijerais adiós con la mano. Simplemente no miréis. Prometedme que me diréis adiós con la mano. En la actualidad no puedo creer por qué hice esa petición tan estúpida. Tenía, físicamente, cara a cara, probablemente a las criaturas más inteligentes de los más lejanos confines de la galaxia, con respuestas que llevaban afligiendo a la humanidad desde el comienzo de los tiempos, y ¿qué les pedí? ¿Podrías decirme adiós con la mano?

Comenzó a ocurrir lo más extraño. Una luz en movimiento giratorio con una suave tonalidad verde comenzó a radiar de los rostros y de la parte superior de los cuerpos de los alienígenas, en todos los doce. La intensidad de la luz poco a poco se hizo más brillante y radiaba de una fuente no directa o detectable. Pude ver que eran enormes. Su torso superior era fuerte, con grandes hombros y un cuello grueso y fuerte, como el de los jugadores de fútbol americano. Cuando la luz se hizo más brillante y los detalles más claros, me embargaron el temor y el horror.

Exclamé, ¡Tenéis escamas! Sus rostros se parecían a un cruce entre un lagarto y una serpiente; no se parecían en nada a los pequeños grises. Sus ojos eran pequeños como los nuestros, sólo que, en forma de diamante, y las pupilas eran de color rojo. Sus cabezas eran de proporción normal respecto a sus cuerpos, pero más grandes que las nuestras. El cráneo parecía como si su cerebro estuviera proyectado en su frente, cubierto con piel. Este rasgo era ligeramente diferente entre los doce.

Dije con un quejido asustado, - Me prometisteis decirme adiós con la mano. Y cada uno de ellos levantó lentamente sus brazos y me dijeron adiós con la mano delante de sus rostros. Sus manos eran enormes con dedos gruesos como de porra, demasiado gruesos para trabajar con instrumentos delicados. Pero no se tiene que olvidar que su tecnología se activa por medio del pensamiento.

Me quedé allí y los observé durante un rato en silencio, absorbiendo esa visión espectacular. Su mensaje no hacía más que darme vueltas en la cabeza. Estaba seguro de que mi país ha estado relacionado con alienígenas. La mayoría de los americanos creen que hay una maniobra de encubrimiento. Pero lo que realmente me llamaba la atención era el mensaje sobre el lamentable estado de nuestro planeta. Entonces sentí el arrastre de aceleración y me desvanecí.

Acababa de entender mejor su naturaleza y sus propósitos. No son benefactores ni malvados. Llevan entre nosotros miles de años, quizás más. Pero la extensión del tiempo no es en sí el tema principal, sino cuánto hace que están entre nosotros. Yo creo que nos han estado cuidando como ha ganado para obtener materia prima.

Nosotros los humanos seguimos siendo una cosecha que se auto-perpetúa, una cosecha que no necesita de muchos cuidados y que continúa reproduciéndose, al menos hasta ahora, a pesar de todos los problemas de la Tierra. Gracias a Dios no nos matan; solamente nos utilizan. Este sistema ha funcionado bien para los alienígenas durante mucho tiempo. Pero ahora hay un problema y sus inversiones están en peligro. Han empleado mucho tiempo, viajes y esfuerzos para cuidarnos como ha ganado. Pero nos encontramos en un

sendero casi irreversible de autodestrucción. Las armas nucleares y biológicas y sus residuos han contaminado el aire, la tierra y el agua. Los bosques, las selvas y los árboles están siendo talados o están muriéndose. Ahora hay fallos en la cadena alimenticia y el resto de la cadena alimenticia está contaminada. Añadamos también la superpoblación, dolencias, virus fuera de control y, enfermedades nuevas y más complicadas que surgen cada día. Todo esto es sólo una muestra de los problemas que hemos creado los humanos.

La mayor parte de nosotros estamos ciegos o mudos ante esta realidad porque seguimos yendo a la tienda y compramos comida. Vamos y venimos del trabajo y no vemos esta muerte o agonía. Todo parece casi normal. Pero si nos destruimos medioambientalmente, los alienígenas todavía poseen una póliza de seguro. Han estado recogiendo semillas de plantas y, semen y óvulos de animales y de personas. Los alienígenas pueden volver a crear toda la vida de la Tierra otra vez aquí en este mundo o en cualquier otra parte.

Confirmando en cierto modo la experiencia de Jim Sparks, la mayor preocupación expresada por la abducida Anna Hayes en *Voyagers, The Sleeping Abductees 2* (Navegantes: Los Abducidos Durmientes, Vol 2), es que están presentes la competencia y la lucha entre las inteligencias no-humanas por la vida en la Tierra y el empleo de las mismas tecnologías sofisticadas para manipular, sugerir y engañar.

Al igual que los creadores originales del prototipo humano desearon ver el cumplimiento por parte de nuestras especies como guardianes de la Tierra, también existen fuerzas de gran poder que desean que no tenga éxito este plan. Si los humanos son capaces de cumplir su proyecto evolutivo, la Tierra y otros muchos campos de la realidad no se librarán de ser explorados.

Anna Hayes hace hincapié en que si los humanos supiéramos la verdad sobre nuestra conexión genética extraterrestre y entendiéramos cómo muchos seres del espacio exterior se han aprovechado de la ignorancia humana y de cómo han utilizado su sofisticada tecnología para engañarnos y manipularnos para su propio beneficio, nosotros, la gran familia humana, podríamos cambiar y evolucionar en la fuerza y no en la debilidad.

Conversando con ella, me dijo: Tanto los planificadores positivos como negativos están produciendo híbridos y androides, y ambas partes ponen de relieve la necesidad de salvar el medio ambiente de la Tierra para todos sus grandes y variados intereses. Los extraterrestres Guardianes están fomentando la curación del planeta, pero los grupos negativos están intentando ayudar al planeta por medio de la oferta de nuevas tecnologías para de ese modo tener un lugar limpio cuando lo ocupen. Estoy informada de que los negativos

han realizado acuerdos de tiempo con el gobierno de los Estados Unidos para presentar su especie a los humanos.

Más adelante, creo que los negativos han dicho al gobierno que se presentarán ellos mismos al público si el gobierno no lo hace. Por tanto, se supone que el gobierno está preparando los medios para presentar a los negativos, y los alienígenas negativos están planificando ayudar al gobierno a limpiar su reputación poniendo en escena acontecimientos falsos por medio de montajes holográficos. La mente humana no será capaz de diferenciar lo verdadero de lo falso.

Cualquier cosa que sepamos en última instancia sobre la verdad de estos casos tan sumamente extraños en lo referente a las advertencias espantosas que se dan a los humanos sobre el futuro de la Tierra, el hecho es que, hacia el otoño de 1997, Jim Sparks, se encontraba en la misma situación en la que había quedado después de la reunión del parque de ferias. No tenía instrucciones específicas sobre cómo llevar a cabo su "misión" para salvar el medio ambiente y de cómo mover al Gobierno de los Estados Unidos hacia la amnistía para todo el personal militar y de inteligencia que habían firmado el juramento de guardar en secreto todos los asuntos relacionados con el tema OVNI.

Sin embargo, Sparks tuvo una visita nocturna de uno de los pequeños grises "esclavos". Contó que se despertó y fue consciente de la presencia del "pequeño gris" a los pies de la cama. Entonces tuvo una imagen mental totalmente clara de Roma quemándose y a continuación de una selva tropical ardiendo, acompañadas de una comunicación telepática fuerte que decía: ¡Debes apagar el fuego!

Jim está confuso en cuanto a la asociación de la quema de Roma y la destrucción de la selva tropical, pero dice que quiere hacer algo para salvar los árboles:

- Linda, necesito ser más conocido para tener influencia. Quiero llegar a una situación donde pueda hablar públicamente de modo que pueda exponer los problemas de las selvas tropicales y otros temas que tengan que ver con el medio ambiente de la Tierra.

Pero mientras tanto, Jim, cada día que pasa, los bosques se queman.

- Sí, eso es verdad.
- ¿Se está consiguiendo algo? ¿Te has puesto en contacto con grupos que ya estén llevando a cabo la conservación de las selvas tropicales? ¿Te has unido a ellos?
- No. Siempre me ha preocupado lo que le ocurre a la Tierra, pero nunca me asociado con ningún grupo. Esto es algo nuevo para mí. ¿Les voy a decir que me lo han aconsejado unos extraterrestres?

- ¿Qué detalles te dieron los reptilianos sobre el daño del agua y del aire?
- No me dieron detalles exactos. Me dijeron que tenemos problemas con el aire, el agua y la cadena alimenticia. Me dijeron (en marzo de 1995) que tenemos más o menos una década para cambiar este estado de cosas. No de que se vaya a acabar el mundo. Pero que habrá problemas en cambiar todos estos daños. Y los reptilianos dijeron que algunos políticos tienen la tecnología y los conocimientos necesarios, pero que los están ocultando por razones de defensa y seguridad. Y probablemente por codicia también.

Los Tipos de los Presupuestos Oscuros no van a decir la verdad porque sus culos están en la línea divisoria. Tienen todas las organizaciones secretas ahí fuera con las cuales han sacado provecho de estos conocimientos mientras todo lo demás se va al cuerno. Esto es por lo que el tema de la amnistía tiene su lógica. Entonces los Tipos de los Presupuestos Oscuros puede que digan la verdad sobre los contactos alienígenas, después de haber conseguido tecnología alienígena, después de haber hecho dinero con ella, e incluso después de haber mutilado y matado a mucha gente para proteger ese secreto. Con la amnistía, pueden dar a conocer la verdad y no ser procesados.

- Jim, si hay tanta urgencia, ¿por qué te escogieron los alienígenas a ti cuando no tienes los medios para hacer cambios radicales?
- Quizás no se trate sólo de Jim Sparks. Puede que haya un millón de otros abducidos también, que yo sepa. Quizás todos nosotros vayamos a hacer algo a la misma vez. Es algo muy complicado. Ojalá tuviera el poder en las manos de ir a Sudamérica o a Malasia y apagar los incendios. Pero no lo tengo. Sé que hay organizaciones como Greenpace y el Club Sierra y Salvad las Selvas Tropicales, pero, ¿han detenido las cosas alguna de ellas?
- Jim, ¿qué ocurrirá si no hay cambio alguno en statu quo?
- Creo que los alienígenas quieren hacer esto con nuestra ayuda. Pero si eso no funciona, creo que van a intervenir. Utilizan la mínima cantidad de energía para que se haga la mayor parte de un trabajo. Creo que, si pueden relacionarse con los individuos de este planeta, dar consejos, proporcionar tecnología, enseñar la forma de hacer las cosas que sea mejor para la supervivencia, lo harán.
- Pero, ¿por qué? ¿Qué quieren los alienígenas?
- Lo mismo que han estado haciendo con nosotros durante los pasados miles de años.
- ¿Qué es?
- Cuidarnos como a los animales. Clonarnos. Fabricar órganos a partir de nosotros, y toda esa clase de cosas. No estoy diciendo que sean unos seres maravillosos o benevolentes al haber bajado aquí para salvar la Tierra. ¡Una mierda! Tienen sus propios intereses.

- Entonces, Jim, ¿quieren conservar la Tierra para poder continuar cosechando ADN de ciertas líneas de sangre?
- Sí. Creo que la Tierra quedará bien, al final. Pero a lo mejor los humanos no podrían vivir en ella. Se necesita cierto porcentaje de oxígeno para respirar.
- Quieres decir que los alienígenas están intentando formar un "grupo" para detener la autodestrucción, para poder seguir cosechando lo que necesitan.
- Eso es. Y recuerda, Linda, cuando comenzó a suceder todo esto, yo no lo pedí. Y no sólo no lo pedí, sino que no quería tener nada que ver con ello"

57.- ¿Tienen Uds., bases en la Tierra bajo el mar?

Existen numerosos testimonios de avistamientos de "Osnis" objeto submarino no identificado, que surcando los cielos del planeta se precipitan en el mar a gran velocidad para burlar la vigilancia de los barcos. Otras tantas leyendas tribales de cada pueblo marino hablan de seres y máquinas o ciudades que se ubican en las profundidades marinas. Las leyendas sumerias, por ejemplo, hablan de la serpiente Oannes, mitad hombre y mitad pez, civilizó, ayudado por algunos hermanos, a los sumerios, ese fascinante pueblo, no semita, en el que se originó la verdadera cultura. Oannes fue quien les enseñó a construir, a cultivar, a escribir y a trabajar los metales, entre otras artes propias de pueblos civilizados.

Donde yo vivo, en la isla de La Palma, circula desde el siglo XVI una leyenda interesante, que no deja de ser un mito, pero que fue dado como cierto en la media que en dicho siglo y posteriores los cartógrafos de aquel tiempo hablan de una isla que aparece y desaparece a capricho entre mi isla y la del Hierro. Bueno, en teoría yo vivo justo en el punto donde debería verse cada mañana que me levanto y miro al horizonte marino.

En Wikipedia se hace referencia a ella: "La isla de San Borondón es una leyenda popular de las Islas Canarias (España) sobre una isla que aparece y desaparece desde hace varios siglos, con origen en el periplo legendario de San Brandán de Clonfert («San Borondón»). La isla se conoce en Europa como «isla de San Brandán» desde su plasmación por los cartógrafos medievales. En Canarias el mito fue adoptado con entusiasmo, y adaptado, hasta en el nombre, a la idiosincrasia local. Debido a sus características y comportamientos extraños, como el aparecer y desaparecer o esconderse tras una espesa capa de niebla o nubes, ha sido llamada «la Inaccesible», «la Non Trubada», «la Encubierta», «la Perdida», «la Encantada» y algún apelativo más.

En el tiempo moderno se habla de "Una nave espacial" que habita bajo las aguas y que emerge a voluntad de vez en cuando. Otras leyendas hablan de antiguas ciudades sepultadas de restos de la Atlántida.

Y no es casualidad que yo viva en la costa frente a su hipotética ubicación y tampoco es del todo cierto que no la haya visto. Ahora lo cuento.

"Hace unos años estuve hablando con un marinero irlandés, antiguo general de la armada de aquel país que venía todos los años a su pequeño velero anclado en el puerto de Tazacorte, Se llamaba, pues no se si vive todavía, Brandán. Él me contaba que su nombre viene del famoso monje que, en la Edad Media, San Brandano, que se adentró por estos mares. Un día, después de una enorme tormenta, que amenazaba su vida y la de sus tripulantes, pidió a dios que le dejara oficiar misa antes de morir tragado por las aguas. Pero no se ahogó, pues una extraña niebla apareció ante sus ojos. Se hizo la calma y el barco entró en dicha niebla, encontrando una isla paradisiaca donde ofició la misa. El misterio no solo se refiere a la aparición de dicha isla, sino que su estancia no fue de pocos días, sino de siete años. Como si de una burbuja del tiempo se tratase.

Como he citado anteriormente no es del todo cierto que no viera la dichosa isla, pues algo extraño me pasó, que quizás me anticipó como una premonición el lugar donde ahora vivo feliz con mi esposa y mis animales, pues me crie en Bilbao, donde sigue mi familia y yo a miles de km de ellos y de mi cultura infantil.

No suelo soñar casi nunca, pero cuando tengo alguna experiencia onírica, normalmente se cumple, por eso prefiero no soñar pues me asusta, si el sueño me muestra alguna tragedia o algún futuro percance. Un día viví como si fuera realidad como subía una montaña, al final de la cual había una casa pintada de blanco, Era una casa como las que existen junto a la mía en esta isla, pero yo entonces no conocía La Palma. Me adentré en la misma. Tenía una decoración sobria, de campesino. Había un viejo armario de madera ajada de pino. Corrí el armario y vi un túnel que descendía hacia el fondo. Era un túnel negró, como de tierra volcánica. Después de un largo tramo accedí a una ciudad en ruinas en la que se veía todavía el humo de los restos de casas, calles y ornamentos abatidos por una tragedia. Me acerqué a lo que parecía una antigua biblioteca. Tomé un libro que estaba lleno de polvo y vi que en sus páginas había una escritura igual a la que se puede ver en los antiguos templos egipcios. El paisaje era sobrecogedor. Justo después de un rato, aparecieron dos personas jóvenes, que parecían contemporáneos míos y me dijeron: "Nos ha dado permiso Fidel Castro, para hablar contigo...Te hemos enseñado el lenguaje de la Atlántida; no se los enseñes a nadie..." No entendía nada, los jóvenes desaparecieron y yo ascendía por el mismo túnel hacia la superficie.

Este sueño se dio al tiempo de terminar uno de mis libros "La clave 22" que podéis bajarlo de mi página www.heliocentro.org o de www.helioesfera.es

en formato PDF. Es un libro que habla de la vida subterránea del planeta. Una vez que terminé el libro, y con el sueño todavía circulando por mi memoria, le envíe un ejemplar al presidente de Cuba Fidel Castro con una dedicatoria que decía: "No sé lo que pinta Ud., en mi sueño, pero por si acaso le envíe este ejemplar..." Nunca me contestó.

Por aquel entonces fui invitado a dar una conferencia en Benidorm sobre el tema Ovni. En dicha conferencia hablé de este sueño y de la ciudad que vi, que sin duda eran restos de la antigua Atlántida. Terminada la conferencia, una señorita se acercó a mí y me dijo. "Se ha equivocado Ud. de Fidel Castro, pues ese Fidel es un "contactado" que vive en la isla de la Palma, y que asegura tener contacto con seres extraterrestres que viven bajo las aguas de la isla" Me quedé de piedra, pues no solo no sabía nada de dicho señor, sino que todavía no conocía la isla. No pasó mucho tiempo que fuera visitado en mi casa de Navarra por Mauro Barreto, presidente de la Asociación Espírita de la Palma. Mauro, una excelente persona, director del instituto de Tijarafe. Mauro me invitó a dar una conferencia en Los Llanos de Aridane, la segunda ciudad de La Palma. Yo acepté encantado, allí Conocí también a Oscar un erudito de dicha Asociación Espírita, al que le pregunté si había oído hablar alguna vez de un tal Fidel Castro. "Por supuesto, es un buen amigo que dice estar en contacto con extraterrestres" Le pedí su teléfono y aprovechando la estancia en la isla, le llamé. Tardó escasamente dos horas en presentarse ante mí, mostrándome su carnet de identidad donde efectivamente aparecía su nombre "Fidel Castro" no me acuerdo de su segundo apellido. Todavía fue más la intriga cuando me dijo que me conocía, que sabía que iba a llamarle y que me había visto en mi sueño, pues él era quien me había enviado a las dos personas que antes he citado. Me dijo asimismo que le buscara en el mundo astral, pues él todas las noches se desplazaba a San Borondón, pues era "El Guardián de la puerta" que, concedía el acceso a dicha mítica ciudad. Lo que Fidel me conto era alucinante. Han pasado los años y todavía le veo de vez en cuando en Los Llanos, que es donde vive y tomamos un café, arropados por nuestra locura narrativa.

Y aquí me encuentro, escribiendo este relato a la vez que por mi ventana se asoman los reflejos plateados del mar que cubre, según me dijo Fidel, los restos de la Atlántida y la ubicación de una enorme nave gigante que habita en dichas latitudes marinas y que sale y entra a placer cuando le viene en gana, y digo esto porque, Oscar, otro amigo común me enseñó varias fotografías ralentizadas de naves que se adentran en el mar en la zona de Montaña Mato, que es donde vivo.

Y la locura aún continúa sorprendiéndome puesto que unos años después conocí a una mujer psíquica quien me contara que, bajo las aguas de la isla, había existido hace milenios una ciudad llamada Sartax, una ciudad que albergaba un santuario de sabios de lo que se conocía como la Atlántida y que la biblioteca que yo había visto en mis sueños se ubicaba en dicha

ciudad. Es por esto que dije en un principio que no era cierto del todo que no conociera San Borondón”.

Puedo hablar de cientos de casos recogidos por testigos que hablan de naves que se adentran o salen del mar, pero voy a transcribir unas notas de un libro titulado “Ovni, gran alborada humana” del famoso contactado, Enrique del Castillo Rincón, que en paz descanse. Merece la pena leer su relato pues habla de contactos directos con seres de Pléyades y de una alucinante historia que nos mantuvo en vilo a todos los locos de nuestra generación que amábamos el tema ovni”

“Año: 1.975. Fecha: 29 al 31 de enero. Lugar: Un lugar entre El Junquito y el poblado de Carayaca. País: Venezuela. Destino: **Una base submarina.**

El día 30 de enero (segundo día de mi permanencia en el Vórtice) fui despertado por un pequeño toque en la puerta de mi habitación. Eran las seis de la mañana. El Instructor Cuatro se dirigió a mí y con una señal de su mano me pidió que lo siguiera, no sin antes haber expresado muy amablemente los buenos días y, ¿Qué tal pasó la noche? Me llevó a un pequeño salón en donde vi a otros compañeros de aventura, al ratito llegaron otros dos que se sumaron al grupo para completar seis, entre el grupo la única mujer, Eallyne, se encontraba entre los seleccionados, estaba un poco nerviosa y tensa a ojos vista. Es para mí bien difícil describir un perfil de los que me acompañarían en esta experiencia. Solo puedo decir, que yo era el de más edad entre los seis. Los otros aparentaban buen dominio y control de la situación. En esta oportunidad nos llevarían -dijo el Instructor- a una Base Submarina en el fondo del mar. Esta visita obedecía a un asunto muy importante y por tal razón, esta increíble aventura dejaría ver, en todo su esplendor, hasta donde Ellos podían enseñarnos esta Base de los Extraterrestres en nuestro planeta, que, en conjunto con otra Raza, habían construido ya hacía muchos, pero muchos años...

Fuimos llevados inmediatamente por un pasillo subterráneo iluminado de una extraña luz incrustada en el piso cubierto de baldosas transparentes, cuya luz, daba la impresión de estar a plena luz del sol. Continuamos por un pasillo cuyo trecho podría ser de unos 100 metros de longitud y solo con dos pequeñas curvas, al llegar a un recodo del trayecto, se nos ofreció una esplendorosa vista y fascinante espectáculo. (Este era un segundo túnel diferente al que habíamos visto y transitado el día 25 de diciembre de 1.974) Habíamos salido a una especie de cráter artificial de unos 200 metros de casi circunferencia, enclavado en el "morro" de la montaña andina. Todo era sorprendente. Al lado de la salida de este formidable túnel, a la izquierda, habían suspendidas en el aire seis naves de aproximadamente unos 7 u ocho metros de longitud, por unos 3 y medio de altura. Estaban allí, quietas...resplandecientes, brillando al sol de ese amanecer. Todas eran iguales, circulares, sin remaches o uniones, bruñidas. metálicas, con una pequeña cúpula a manera de lugar de observación. Estaban a unos, quizá, seis metros del suelo, estáticas, nos acercamos con el permiso de CiryL

(ahora Krhisnamerck), y pasamos las manos por debajo alargándolas hasta donde pudiéramos, pasando las manos una y otra vez, pero nada...no se escuchaba ningún tipo de ruido o se percibía algo que sostuviera las naves, más bien parecían sujetas por un hilo invisible. Solo una ligera sensación de algo eléctrico se sentía en los vellos de los brazos al pasar las manos debajo... Sus trajes muy ligeros, sin insignias, de color mostaza y ajustados a sus cuerpos, pero notándose plena libertad de movimientos.

Desde el lugar en que fuimos acomodados, en unas sillas sumamente cómodas y bien abullonadas, nos daban la posibilidad de ver cómodamente cualquier objetivo, ante un Cristal a manera de pantalla o visor....

No escuchábamos ningún ruido o sentíamos algún movimiento. En pocos instantes salimos lanzándonos hacia un despejado y claro cielo azul.

Bien pronto empezamos a ver el alejamiento de las grandes moles montañosas de los erizados Andes suramericanos. Los hilos blancos, casi plateados de los ríos que determinados corren hacia su destino atravesando las cadenas montañosas.

Han pasado unos 10 minutos y CiryI nos informa: "Nos encontramos sobre el mar Pacífico, llegando a una zona conocida como El Foso de Las Marianas".

La velocidad era ahora vertiginosa. Todos nos miramos las caras tratando de decir algo, cómo cuando está a punto de suceder lo inevitable y que no podíamos explicar. La Nave inició un descenso...adquirió una inclinación visible, y se lanzó hacia abajo en una picada inverosímil y peligrosa. Todos estupefactos creímos que nos íbamos a estrellar contra las aguas. ¡Conteniendo la respiración vimos, que el golpe era inminente, nos estrellaríamos! Ante la mirada atónita de todos, el mar pareció abrirse en un determinado lugar frente a la Nave, momento en que redujo la velocidad para zambullirse en las aguas del Pacífico. ¡Fantástico! Es increíble que esto suceda así. ¿Qué fuerza produce un fenómeno de esta naturaleza?...

La oscuridad inicial en la persecución del fondo marino hacía donde nos dirigíamos, fue de improvisa iluminada violentamente. Comprobamos que el elemento líquido era rechazado por la Nave, y no le rozaba siquiera. Había una especie de rechazo. CiryI nos dijo: "Un campo de energía impide el roce con la estructura de la Nave, esta repele el agua, por esta razón, no corremos el riesgo de ser aplastados por la presión". Ahora estamos penetrando a uno de los lugares más profundos de este planeta, conocido y tal cómo lo denominan ustedes, el Foso de Las Marianas. "Observen con cuidado, pues nunca antes un terrestre había logrado llegar a esta profundidad" Sentenció CiryI.

Ahora el fondo marino está iluminado en una determinada área, y grande. Se puede distinguir una Cúpula perfectamente iluminada. Es muy difícil

calcular su tamaño. ¿Qué clase de construcción es esta? ¿Un espejismo? Yo diría... ¡MILAGROSAI ¡Qué maravilla! CiryI nos dio una pequeña explicación para aquietar nuestros pensamientos y el corazón que se quería salir del pecho. Estábamos asombrados frente a lo que teníamos ante nuestros ojos. Peces extraños que nunca habíamos visto y que estoy seguro permanecen sin catalogar. Vegetación marina y pequeños arbustos raros, que se podían casi tocar con las manos...La puerta de la Nave con instrucciones de bajar lentamente uno por uno. El otro tripulante y CiryI después de "hablar" con él, fue el último que salió. Nos quedamos absortos en contemplación del paisaje que se nos ofrecía a nuestros incrédulos ojos. Árboles extraños, vegetación, aceras, paredes cómo de cristal, estructuras de lo que parecía ser granito y metal, colores en las paredes de cristal-vítreo, luces agradables a la vista, grandes helechos colgaban de las "vigas" que atravesaban la estructura del edificio con una amplitud y campo abierto, impresionantes. Otras especies de plantas decoraban la entrada y los costados de otras estructuras menores. Algunas de estas plantas tienen la característica de producir oxígeno purísimo. Todo esto pertenece a otra realidad para nosotros. No hay duda, -pensaba yo- esto no se borrará jamás de nuestro recuerdo. Aquí, se ve claramente que estas estructuras serian el sueño ideal de cualquier ingeniero o arquitecto. Seguimos a los dos tripulantes hacía un edificio. El suelo estaba saturado de piedrecillas brillantes por todo lado. Se podían ver otras pequeñas y diminutas que según nos afirmaron eran de un metal triturado en partes de ese tamaño para solidificar el piso. Estos fondos son ricos en varios metales y existen depósitos de ellos en varias partes de los fondos marinos.

En dos o tres minutos se abrió un visor en la pared de la Sala. Se abrió una puerta o abertura en otro lado de la pared cristalina y apareció un hombre sentado, era joven. Con una cabellera casi amarilla y abundante que le llegaba a los hombros. Pero lo que más nos llamaba la atención era su semblante, su aspecto emanaba una radiante inteligencia y paz, con una fuerza misteriosa en su mirada, firme, directa y bondadosa. Se levantó y

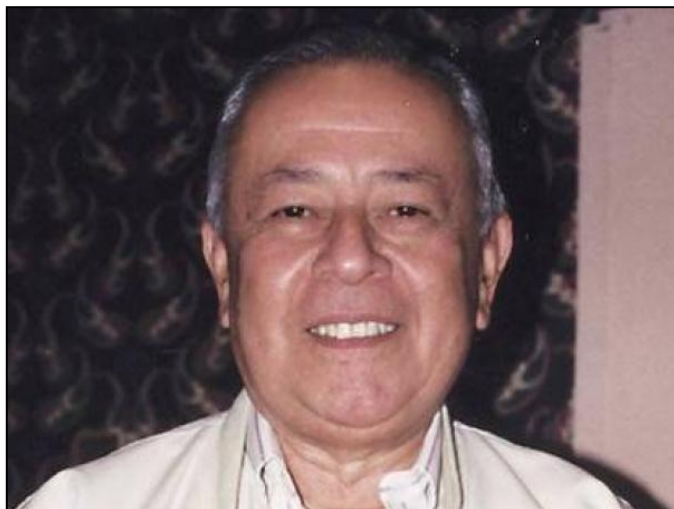

nos sonrió. Nos presentó las palmas de su mano y nos saludó dándonos una cordial bienvenida. Vestía un "overol" azul claro y muy sencillo. A diferencia de los que nos acompañaban, él si tenía al lado izquierdo a la altura del corazón, unos signos. Ignoro que representaban. Pero por la forma en que fue saludado por CiryI y el otro tripulante, no hay duda que es un personaje de alto linaje y autoridad. Nos

informaron que era el responsable de la Base. Nos miró detenidamente y - nos dijo: "Han sido traídos aquí, en razón de que este planeta está

amenazado por fuerzas oscuras muy poderosas y, a la vez, por un POSIBLE cataclismo de grandes repercusiones, precedidos de varias calamidades de diferentes órdenes. Vuestra presencia aquí, también tiene un profundo significado para nosotros, que por el momento no debéis saber. El enflaquecimiento de la Capa de Ozono de forma constante, la contaminación de las fuentes de vida (Se refería al agua, ríos, mares, lagos, etc.) y la desmedida tala de bosques, la finalización de las especies y ciertas especies que os traerán enfermedades y virus que estaban controlados por algunas de ellas, (Aquí se refiere a que sin nosotros saberlo, existen ciertas especies de plantas e insectos, que bloquean a ciertos virus para que no se desarrollen y ataquen a la población.) las guerras, algunos trabajos en el campo de la genética que traerán graves consecuencias. Los científicos irresponsables que juegan con sus inventos de destrucción masiva, los enfrentamientos religiosos que fomentan sus líderes, el hambre cada vez más marcada por pérdidas de los cultivos por sequías y cambios de los climas y otras desgracias que se producirán por el enflaquecimiento de las capas de atomización terrestre y las desmedidas e "irresponsables pruebas" indiscriminadas con armas atómicas, y de otras fatídicas armas letales llamadas de destrucción masiva y envenenamiento de la atmósfera terrestre, causando un desequilibrio en la vida de la propia naturaleza, produciendo un "adelgazamiento del oxígeno vital" y otros grandes males por negligencia e irresponsabilidad de vuestros Gobernantes, Políticos y los Industriales sin conciencia que obtienen grandes cúmulos de dinero. Para nosotros sería muy fácil deshacernos de esta plaga mortal, pero eso les corresponderá a ustedes cuando una nueva generación se levante con un conocimiento superior, en base a lo aprendido, y se establezca un nuevo estado de Conciencia y existan leyes drásticas para aplicar a los que violen la Ley. Estos cambios serán funestos para toda la raza humana. El hombre tiene que aprender. Esto se traduce en cambios peligrosos para sus organismos y para el equilibrio de la misma vida. Todo nos indica que los Gobiernos de ciertos países insisten en continuar con estos experimentos y no les agradan las críticas de los buenos hombres de ciencia, que han lanzado varias veces sus voces de advertencia sin ser oídos y algunos de ellos que han sido encarcelados para acallar sus voces. El EFECTO INVERNADERO llamado así por los científicos, está a las puertas con sus terribles consecuencias para todos los países en menor o mayor escala. De esta manera corren el riesgo de graves movimientos geológicos de la corteza terrestre, peligrosos deslaves y terremotos cada vez más frecuentes, maremotos y huracanes, tomados, lluvias torrenciales fuera de control y sequías cómo nunca antes se vio. Muertos por frío y por calor. Esto unido a que existe un movimiento en la corona solar que puede aumentar estas calamidades Los científicos deberían observar este inusitado y complejo desarreglo solar. Esta información se debe a que nosotros también estamos siendo afectados de alguna manera. No queremos que jueguen a "salvadores" anunciando de una manera abierta, estos acontecimientos. Deben de ser muy prudentes. Si está en vuestro carácter y en vuestro corazón, entonces deben de comunicarles estos informes primero a sus

Gobernantes. No tomen otro camino diferente a usar con inteligencia y prudencia lo que escuchan y ven aquí.

El Espíritu del hombre tiene una herencia ¡ESTELAR! Volved a vuestros países y pensad muy bien antes de hablar. Somos hermanos. Llegará el momento en que tengamos que aparecer ANTE LOS OJOS DEL PLANETA. Esto ha sido ya contemplado, pero los cambios los tenéis que realizar vosotros. Me despido de ustedes pensando en el buen uso de su inteligencia y criterio, para afrontar los cambios que llevarán al hombre a reconocer su esencia interior y aprenderá y comprenderá, que su propia naturaleza, ¡Es la Eternidad!"

Con una mirada quizá de tristeza, por lo que nos espera en estos años hasta terminar el presente siglo, y lo que serán los años futuros del tercer milenio, cuando se vean los cambios y estadísticamente nos demos cuenta de lo que se ha cumplido y realizado, viendo que los crímenes y corrupción están minando poco a poco toda la civilización. Y los cambios climáticos inicien la cuenta regresiva, nos daremos cuenta de que perdimos por orgullo, una legítima oportunidad de mejorar y salvar al planeta con sus especies, y hacer de este nuestro hogar, un refugio maravilloso para vivir en sana convivencia fraternal, con todas las razas y credos de este nuestro ya agobiado planeta.

El jefe de la Base nos despidió con fraternal caricia en el hombro....

Un nuevo personaje se unió a nosotros, haciéndonos parar a todos cómo si hubiéramos sido militares para saludar un oficial. Este personaje, esta vez de pelo oscuro, (era el primero entre los Aliens) de pelo así. Nos saludó efusivamente presentando al nivel del pecho su palma de la mano, haciendo nosotros lo propio. Nos invitó a sentarnos. Todos mirábamos al nuevo ET con inusitado interés. Después de unos segundos de silencio lapidario, nos habló telepáticamente y nos dijo: "Después de muchos estudios pormenorizados de nosotros en vuestro planeta, que llevan muchísimos años de observar el comportamiento de la naturaleza y las estructuras y capas de atomización terrestre; hemos llegado a la conclusión no así definitiva, de que en el planeta se darán cada vez con más frecuencia y quizá con más intensidad, movimientos telúricos profundos en los fondos de la tierra, que podrían activar volcanes y traer consecuencias funestas no determinadas. Sin embargo, es hora y momento, de que queden - informados de que, sin poderlo predecir con exactitud, vendrán unos cambios que podrían ser desastrosos para unas zonas de algunos países y lugares de la tierra"

Según los ETs, algunos hombres de ciencia y gobiernos saben de esta tremenda posibilidad que acecha constantemente a nuestra civilización, al igual que hace ya muchísimos años sucedió aquí en la tierra cuando desaparecieron otras civilizaciones devastadas por terremotos e inundaciones enormes procedentes del mar. Esto es parte del aparejamiento

de las capas internas que sufre el planeta de manera natural, en busca de una formación más estable y estructuras más sólidas. Visto de otra manera, es necesario que esto ocurra ya que es parte de la propia evolución de la Tierra.

El hombre que estaba hablando (telepáticamente) con nosotros, nos miró con tono grave, y por unos segundos sentimos su penetrante mirada. "Es



importante que digan a sus respectivos gobiernos la importancia de lo que han oído aquí. El gran problema que enfrentarán es, que nadie les creerá. Por esta razón, ustedes están en capacidad de rechazar tal solicitud y dejar los informes para mejor oportunidad futura. Además, es bien sabido que pueden perjudicarse de forma personal por sus amigos y conocidos, los medios de difusión y otros, al declarar que ustedes están locos. Ha sido muy difícil dar esta oportunidad a unas personas cómo ustedes, son gente común y corriente. Todos gozan de credibilidad en el medio en que se mueven y así es más seguro aceptar que ustedes no se inventaron tal información. Llegarán tiempos en que nosotros tengamos que hacernos ver abiertamente. Durante mucho tiempo hemos contemplado esta posibilidad. Sabemos también que muchos de los científicos que aceptan nuestra existencia, han sido desacreditados y atacados por grupos oficiales y científicos de mentes estrechas que sufren de miopía mental, al igual que ya en el pasado ha sucedido. Las Iglesias irán poco a poco aceptando nuestra presencia en la tierra y también que fuimos nosotros y no dioses, los que legamos a la humanidad a través de múltiples contactos directos con varias civilizaciones, los conocimientos y enseñanzas que todavía siguen vigentes. Esto no se hará esperar más de 50 años (esta información fue dada en 1,975) en vista de que cada vez es más grande la creencia general de nuestra existencia. También sabemos que la "otra fuerza" no cesa en penetrar los niveles de la sociedad terrestre, para dar equivocadas informaciones, para manejar y manipular a su antojo a los débiles de mente

y de espíritu, que por maquinaciones de estos "encubiertos infiltrados" han socavado los principios básicos de una sociedad en procura de rescatar los valores del espíritu. Son muchos los hombres de bien, que han sido presa fácil de esta situación aberrante que sufre la tierra. Los principios básicos de una civilización en procura de una mejora interior han sido alterados. Este conjunto de EXTRATERRESTRES que son una aberración genética, están ofreciendo poder y dinero fácil, para aquellos que no pueden controlar sus acciones y llevan en su interior un deseo irreprimible de obtener todo lo mejor que se ofrece para vivir en la opulencia. Miradlos y observarán la miseria que arrastran con ellos y sus familias. Se darán cuenta que no es el dinero o el poder, que es transitorio, lo que finalmente hace de un ser humano un verdadero Hijo Universal. No deben de temer nada, pues nada los afectará en este camino de consecución de estos valores para no solo sobrevivir, sino para llevar por siempre en las neuronas de la memoria, este amanecer esplendoroso en que se revelen las potencias estelares. Otras civilizaciones del pasado ya fueron "bautizadas" con el legado del Conocimiento Superior, pero no pudieron sobrevivir al caos que cómo vacuna de virus mortal, les fueron inyectadas en algún momento de su evolución, cuando les fue ofrecido el poder terrenal, en vez de obtener la paz y seguro del vientre universal".

Llegamos a la cámara en donde se encontraba la Nave ya lista para partir. Nos acomodamos de nuevo en el "escaño" esperando la orden de salir. Unos minutos después Cyril se apersona de nosotros y nos avisa que estamos saliendo. La cámara se descompensa y da un giro colocándose al frente de la puerta por donde llegamos. Unos minutos... y la Nave se "suelta" de la fuerza que la sostiene por la base y es liberada para salir lentamente ahora, con el agua separándose de nuevo de la estructura. Una vuelta de "gratis" para que todos veamos la base en todo su contorno, y la luz mortecina que va desapareciendo entre las profundas aguas del Pacífico.

58.- ¿Por qué tanta demora en contactar masivamente con nosotros? ¿Qué necesitamos para evolucionar más rápido?

"Tardaremos en contactar con Uds., tanto como sean capaces de contactar entre Uds., con una misma conciencia. Nos conocerán en la misma proporción y medida que Uds., conozcan, e integren, su medio ambiente, se fundan con su planeta y erradiquen las guerras, las diferencias y la injusticia. De momento solo podemos contactar con personas o grupos que hayan alcanzado un mínimo estado evolutivo universal y desafortunadamente son pocos.

Sus religiones y creencias son primitivas y les impiden integrarse en la Ley de la Suprema Inteligencia. Uds., son prisioneros de dogmas, supersticiones, dioses masoquistas y fanatismos doctrinales. Deberán

abandonar el sentimiento egocéntrico de ser los únicos y que todo está en función de su identidad.

Uds., son una especie más de su planeta, no son el centro de la diversidad con la que viven. Si acuden a nosotros sin integrar la conciencia planetaria, el sentimiento universalista y la fusión de la naturaleza que les sustenta, no nos encontraran pues sus miedos, prejuicios y doctrinas se lo impiden.

Deben enterrar a sus dioses culturales para emplear la ciencia, la inteligencia y el amor incondicional a la vida y al universo. Si no es así, serán Uds., los que podrán límites y establecerán fronteras.

Nosotros hablamos simultáneamente con el corazón y el cerebro. No necesitamos emplear palabras. Uds., tienen tantos idiomas y palabras como divergencias y desacuerdos ¿Cómo podrán entonces escuchar con la mente y el corazón, cuanto les transmitimos?

Necesitaran muchos siglos para adquirir una misma conciencia de raza y una sola unidad de pensamiento y acción. Tendrán que abolir fronteras, creencias y dogmas antes de contactar con nosotros en forma libre, sin miedos y sin limitaciones y serán milenios los que necesiten para formar parte de la Sociedad de razas desarrolladas de la Galaxia.

¿Cómo nos piden que les entendamos y que les integremos en nuestra conciencia colectiva de razas libres y desarrolladas, si en su propia sociedad, el marido no conoce ni acepta a la esposa, o al hijo o al vecino?

Tardarán, pero lo conseguirán. Será entonces cuando nos sentemos a la misma mesa, comamos el mismo pan y fundamos nuestros corazones. Entonces su hijo será nuestro hijo, su dolor, será el nuestro y sus anhelos, esperanza y objetivos serán ayudados sin reservas por nosotros y las distintas razas del universo.

Tienen cera en sus oídos, vendas en sus ojos y freno en sus capacidades mentales. Están buscando a dios en altares, ritos y fetiches, sin conocer el dios verdadero que está en su interior. Buscan desentrañar los misterios del universo con máquinas y artilugios, cuando su mejor herramienta está en su propio cerebro.

Será tarde, pero finalmente encontrarán su inmenso poder creativo y liberador, pero no lo descubrirán en cada uno de Uds., sino en el colectivo y en la férrea unión que establece la naturaleza y el universo con todo el conjunto vital”

59.- *¿Cuál es vuestro idioma?*

La mayoría de las razas que nos visitan emplean la telepatía como forma universal de comunicación. La palabra la emplean para modificar la materia o alterar el medio ambiente.

El ser humano emplea escasamente el diez por ciento de su cerebro. Según ellos solo empleando un porcentaje mayor, conseguiríamos realizar prodigios emulando los poderes que hemos atribuido a los dioses culturales a los que adoramos.

A lo largo de mi vida he investigado a varios psíquicos con capacidades asombrosas. Incluso los milagros atribuidos a los dioses no son sino pobres manifestaciones de un poder, que normalmente viene no tanto del psíquico en sí, sino del ser o poder que le posee o le compenetra. Y es que el cerebro puede ser un arma o herramienta extraordinaria para asombrarnos y maravillarnos. He comprobado que pocas o casi ninguna de estas personas dotadas está a la altura aristocrática que conlleva esas facultades. Normalmente se arropan de egocentrismo, soberbia o vanidad.

La iglesia católica consideraba en los primeros siglos que los poderes de una persona como la levitación, la telequinesia o la premonición eran facultades concedidas por dios a estos seres por su bondad y santidad. Con el tiempo se dieron cuenta que las mismas capacidades las otorga el "diablo" o el mal. Y que tal o cual santificado terminaba por evidenciar sus incapacidades como persona o sus vicios y limitaciones. Fue más tarde cuando a las facultades de los dotados incorporaron el tema de la virtud; es decir, solo si eran buenos, ordenados y beatos entraban a formar parte de la santidad o la beatificación.

Pero no he visto mayor poder de admiración por parte de la masa humana que los poderes paranormales que manifiesta la persona.

Quizás uno de los más dotados del siglo pasado fue Daniel Douglas Home. Levitaba, movía objetos a distancia, tenía clarividencia, premonición y materializaba a los muertos. Era asombroso y admirado por todos, pero finalmente acabó en la cárcel por estafar a un

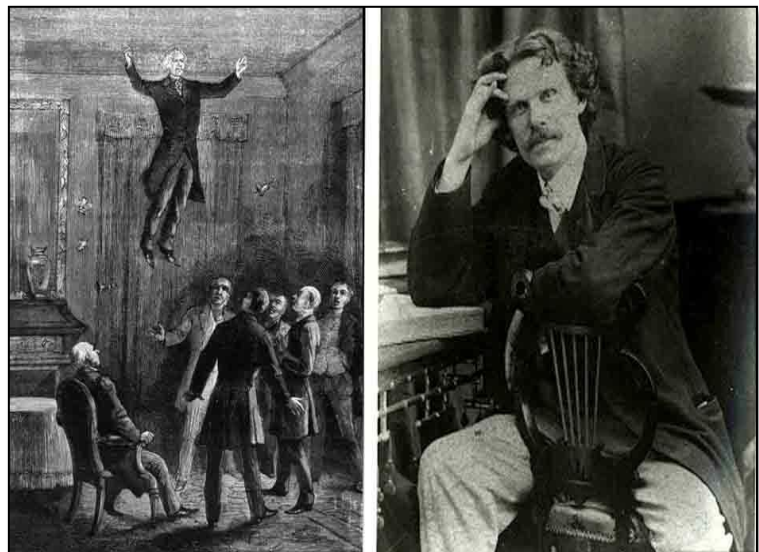

pobre viuda, además de arrojar dudas sobre su sexualidad. Es decir, sus poderes no estaban acompasados de la virtud.

Otro dotado extraordinario es Uri Geller, que ha actuado en muchas televisiones mundiales, pero esos poderes le fueron entregados por seres de la civilización de Hoova, y finalmente no estuvo a la altura aristocrática de lo que se esperaba de él. Tampoco ayudó a su mentor Adrija Puharich,



cuando este gran hombre pasó apuros económicos al final de sus días.

Yo valoro por encima de todo, la bondad. La bondad es la facultad más maravillosa con la que nos puede obsequiar el destino. Y entiendo que Dios, es la "Bondad Suprema"

60.- ¿Componéis música? ¿Si es así, podéis hacérsola escuchar en forma sublime?

Toda la música primordial, de la que los compositores y artistas se nutren para hacer sus melodías, esta latentes en el Cosmos. Toda las formas físicas, psíquicas e inmateriales, hasta las más sutiles, emiten vibración y sonido. Esto es el resumen de lo que manifiestan los contactos de muchos seres que nos visitan. Cada acción, cada pensamiento, cada emoción, suena, vibra y emite ondas con las que se construye el Universo.

Masaru Emoto realizó experimentos demostrando que la música, la palabra y la forma y emoción con la que se pronuncia altera la molécula del agua, cristalizando en formas armónicas o inarmónicas.

Si pones música desgarradora a una planta, esta termina por desgarrarse. Si pones música armónica, la planta crece armoniosamente. Si insultas a la planta constantemente la planta muere, si le hablas con amor, la planta te brinda sus mejores tonos vitales. Aun guardando silencio, si piensas o deseas en clave de odio frente a la planta, esta termina por morir, si piensas armoniosamente la planta crece en armonía, olor y sabor.

Como dice Carmen Alonso Castroviejo: "En la Teoría de la Armonía de las Esferas, Pitágoras de Samos asocia a cada uno de los siete planetas un sonido consonante. Sostenía que cada planeta del universo en su movimiento por el cosmos producía un sonido, una armonía y polifonía cósmica formaba algo precioso y sanador llamado silencio. Por supuesto que éste no es una ausencia de sonido sino la combinación de todas las notas, que ahora no lo percibimos porque estamos expuestos a este sonido desde nuestro nacimiento. Pitágoras era capaz de curar "solo" sometiendo a la persona a ese orden universal, es decir, convertir tu Caos (desorden) en Cosmos (orden) por mimesis, por la exposición del desorden del enfermo a

un orden que es numérico y que además dicta emociones. Simplemente maravilloso.

La NASA acaba de refrendar la teoría que el filósofo predijo ocho siglos AC., teniendo por toda herramienta científica una cuerda y sus manos para doblarla en infinitas partes: Cómo suenan los planetas.

Y Pitágoras, si es que existió, dijo más. Dijo cómo alcanzar la perfección y la transcendencia. Y yo me pregunto cómo es posible que Pitágoras (o los pitagóricos), sea recordado por un teorema que ni siquiera era suyo sino egipcio, mucho antes de que él naciera. Por qué por ese teorema, digo, y no por este texto increíble cuyos preceptos sí fueron por él descritos, -o por ellos, ya que se cree que no fue un único hombre sino una secta secreta formada por astrólogos, matemáticos y filósofos-. En síntesis, estos son los principios básicos de la estética pitagórica, el testimonio de una armonía profunda, la expresión del orden internos en la estructura de las cosas.

Ahora mismo los radio-astrónomos son capaces de captar el sonido que produce cada elemento universal, tanto planetas, como galaxias, agujeros negros o el simple vacío cósmico. Y ese sonido se percibe por nuestro organismo. No solo por los oídos, sino por las propias células de nuestro cuerpo.

El ser en armonía no grita, no discute, no emite ruido, simplemente se acopla al ritmo armonioso de la sinfonía de la vida. Cuando discutes, te enfadas o emites golpes, alteras dicha armonía y precipitas, aún sin saberlo, acciones reactivas nocivas contra ti mismo. Alteras tu bioquímica funcional, pus sales del sistema equilibrado que mantiene en armonía al Cosmos.

Los alienígenas evolucionados viven en armonía. Si uno de estos seres te abraza o emite un pensamiento frente a ti, instantáneamente sientes una alegría o emoción indescriptible. Emiten paz y aunque seas el mayor de los asesinos, puedes sentir esa emoción en todo tu ser. Yo lo sé porque lo he vivido. Se que la vida tiene un ritmo y según vivas o te comportes, puedes emitir ruido inarmónico o música equilibradora. Yo fui abrazado por uno de estos dioses y jamás he sentido mayor y mejor emoción. Estos seres superiores emiten una vibración que suena en tu alma como una bella melodía. Es algo parecido al sentimiento efusivo de cuando te enamoras.

Yo te recomiendo que leas el trabajo de "Vernetzte Intelligenz" de Grazyna Fosar y Franz Bludorf. Son investigaciones absolutamente magistrales, capaces de adentrarte en una nueva concepción de la vida del genoma humano, que puede ser incluso programado por palabras, sonidos y frecuencias. Hay un artículo de Mary Rodwell, que merece ser leído con atención. He extractado alguno de sus párrafos, porque, quizás estemos ante el descubrimiento de que el ego individual no es sino una abstracción o el asilamiento de todo un sistema que esta interconectado.

"El ADN puede ser influenciado y reprogramado mediante palabras y frecuencias sin cortar ni reemplazar genes individuales.

Sólo el 10% de nuestro ADN se utiliza para construir proteínas. Es este subconjunto de ADN el que interesa a los investigadores occidentales y que está siendo examinado y categorizado. El otro 90% se considera "ADN basura". Los investigadores rusos, sin embargo, convencidos de que la naturaleza no es tonta, se unieron a lingüistas y genetistas en una aventura para explorar ese 90% de "ADN basura". ¡Sus resultados, hallazgos y conclusiones son simplemente revolucionarios!

Según ellos, nuestro ADN no sólo es responsable de la construcción de nuestro cuerpo, sino que también sirve como almacenamiento de datos y en la comunicación.

Los lingüistas rusos descubrieron que el código genético, especialmente en el aparentemente inútil 90%, sigue las mismas reglas que todos nuestros lenguajes humanos. Para ello compararon las reglas de la sintaxis (la forma en que las palabras se combinan para formar frases y oraciones), la semántica (el estudio del significado en las formas del lenguaje) y las reglas básicas de la gramática.

Descubrieron que los alcalinos de nuestro ADN siguen una gramática regular y tienen reglas establecidas al igual que nuestros idiomas. Entonces, los lenguajes humanos no aparecieron por coincidencia, sino que son un reflejo de nuestro ADN inherente.

El biofísico y biólogo molecular ruso Pjotr Garjajev y sus colegas también exploraron el comportamiento vibratorio del ADN.

La conclusión fue:

"Los cromosomas vivos funcionan como ordenadores holográficos solitónicos que utilizan la radiación láser endógena del ADN".

Esto significa que consiguieron, por ejemplo, modular determinados patrones de frecuencia en un rayo láser y con ello influyeron en la frecuencia del ADN y, con ello, en la propia información genética.

Dado que la estructura básica de los pares ADN-alcalino y del lenguaje (como se explicó anteriormente) son de la misma estructura, no es necesaria la decodificación del ADN. ¡Se pueden utilizar simplemente palabras y frases del lenguaje humano!

¡Esto también fue probado experimentalmente! La sustancia viva del ADN (en tejido vivo, no in vitro) siempre reaccionará a los rayos láser modulados por el lenguaje e incluso a las ondas de radio, si se utilizan las frecuencias adecuadas. Esto explica, finalmente y científicamente, por qué las afirmaciones, el entrenamiento autógeno, la hipnosis y similares pueden

tener efectos tan fuertes en las personas y sus cuerpos. Es completamente normal y natural que nuestro ADN reaccione al lenguaje.

Mientras los investigadores occidentales cortan genes individuales de las cadenas de ADN y los insertan en otros lugares, los rusos trabajan con entusiasmo en dispositivos que pueden influir en el metabolismo celular mediante frecuencias de luz y radio moduladas adecuadas y así reparar defectos genéticos.

El grupo de investigación de Garjajev logró demostrar que con este método se pueden reparar, por ejemplo, los cromosomas dañados por los rayos X. Incluso capturaron patrones de información de un ADN en particular y los transmitieron a otro, reprogramando así células en otro genoma. ¡Así que transformaron con éxito, por ejemplo, embriones de rana en embriones de salamandra simplemente transmitiendo los patrones de información del ADN!

De esta manera, toda la información se transmitió sin ninguno de los efectos secundarios o desarmonías que se producen al cortar y reintroducir genes individuales del ADN.

¡Esto representa una revolución y una sensación increíble que transforma el mundo! ¡Todo esto simplemente aplicando vibración y lenguaje en lugar del arcaico procedimiento de corte! Este experimento pone de relieve el inmenso poder de la genética ondulatoria, que evidentemente tiene una mayor influencia en la formación de los organismos que los procesos bioquímicos de secuencias alcalinas.

Los maestros esotéricos y espirituales saben desde hace mucho tiempo que nuestro cuerpo es programable mediante el lenguaje, las palabras y el pensamiento. Esto ahora ha sido probado y explicado científicamente.

Los investigadores rusos trabajan en un método que no depende de estos factores pero que siempre funcionará, siempre que se utilice la frecuencia correcta. ¡Pero cuanto más desarrollada está la conciencia de un individuo, menos necesidad hay de cualquier tipo de dispositivo! Uno puede lograr estos resultados por sí mismo, y la ciencia finalmente dejará de reírse de tales ideas y confirmará y explicará los resultados.

Y no termina ahí.

¡Los científicos rusos también descubrieron que nuestro ADN puede causar patrones perturbadores en el vacío, produciendo así agujeros de gusano magnetizados! Los agujeros de gusano son los equivalentes microscópicos de los llamados puentes Einstein-Rosen en las proximidades de los agujeros negros (dejados por estrellas quemadas). Se trata de conexiones de túnel entre áreas completamente diferentes del universo a través de las cuales se puede transmitir información fuera del espacio y el tiempo.

El ADN atrae estos fragmentos de información y los transmite a nuestra conciencia. Este proceso de hipercomunicación es más eficaz en un estado de relajación. El estrés, las preocupaciones o un intelecto hiperactivo impiden una hipercomunicación exitosa o la información quedará totalmente distorsionada e inútil. En la naturaleza, la hipercomunicación se ha aplicado con éxito durante millones de años. El flujo organizado de vida en los estados de los insectos lo demuestra dramáticamente.

El hombre moderno sólo lo conoce a un nivel mucho más sutil, como "intuición". Pero nosotros también podemos recuperar su pleno uso.

Un ejemplo de la naturaleza: cuando una hormiga reina está espacialmente separada de su colonia, la construcción continúa fervientemente y según lo planeado. Sin embargo, si la reina muere, todo el trabajo en la colonia se detiene. Ninguna hormiga sabe qué hacer. Al parecer, la reina envía los "planos de construcción" también desde lejos a través de la conciencia grupal de sus súbditos. Puede estar tan lejos como quiera, mientras esté viva. En el hombre, la hipercomunicación se produce con mayor frecuencia cuando uno obtiene de repente acceso a información que está fuera de su base de conocimientos. Esta hipercomunicación se experimenta entonces como inspiración o intuición.

El compositor italiano Giuseppe Tartini, por ejemplo, soñó una noche que un demonio estaba sentado junto a su cama tocando el violín. A la mañana siguiente, Tartini pudo anotar la pieza exactamente de memoria, la llamó Sonata del Trino del Diablo.

Un enfermero de 42 años soñaba desde hacía años con una situación en la que estaba conectado a una especie de CD-ROM de conocimientos.

Luego se le transmitieron conocimientos verificables de todos los campos imaginables que pudo recordar por la mañana. Había tal avalancha de información que parecía que por la noche se transmitía toda una enciclopedia. La mayoría de los hechos estaban fuera de su base de conocimiento personal y alcanzaban detalles técnicos de los que no sabía absolutamente nada.

Cuando se produce una hipercomunicación, se pueden observar fenómenos especiales tanto en el ADN como en el ser humano.

Los autores también citan fuentes que suponen que en tiempos pasados la humanidad, al igual que los animales, estaba muy conectada a la conciencia grupal y actuaba como grupo. Sin embargo, para desarrollar y experimentar la individualidad, los humanos tuvimos que olvidarnos casi por completo de la hipercomunicación.

Los investigadores creen que, si los humanos con una individualidad plena recuperaran la conciencia de grupo, tendrían un poder divino para crear, alterar y dar forma a las cosas en la Tierra

El sistema agrupa a todos y exige ajustes.

Los investigadores de la conciencia de grupo han formulado la teoría de las civilizaciones de tipo I. Una humanidad que desarrollara una conciencia grupal del nuevo tipo no tendría problemas ambientales ni escasez de energía. Porque si utilizara su poder mental como una civilización unificada, tendría el control de las energías de su planeta de origen como consecuencia natural. ¡¡Y eso incluye todas las catástrofes naturales!!!

¡¡Una conciencia grupal ordenada crea orden en todo su entorno !!!

“Cuando un gran número de personas se reúnen muy estrechamente, también se disuelven los potenciales de violencia. Parece como si también aquí se creara una especie de conciencia humanitaria de toda la humanidad”

Estas civilizaciones han conseguido que sus naves sean una prolongación de sus mentes. Imaginad por tanto que estos vehículos espaciales hacen permanentemente una lectura de la vibración frecuencias y sonora del espacio que recorren e instantáneamente la mente de los pilotos captan por hipercomunicación la historia perpetua almacenada en los registros del tiempo o registros Akasicos. Ellos sabrían quién eres, que reencarnaciones tuviste, que pasó en la historia de este u otro planeta que visitan. Pues todo está registrado en el espacio tiempo y todo puede ser captado si sintonizamos nuestra conciencia con la conciencia universal.

Yo solo puedo darle un consejo: “Ponga buena música en su vida”

61.- ¿Para qué y por qué somos secuestrados los humanos por ustedes los extraterrestres?

Existen tres niveles de intervención por parte de estos seres. En primer lugar, los secuestros realizan para hacer un seguimiento de nuestra evolución física y biológica. Ellos nos crearon y lógicamente siguen su creación desde hace millones de años. En este caso la abducción se limita a un sondeo sanitario y psicológico del sujeto que luego es puesto en libertad. Normalmente estos seres borran la memoria del secuestrado para que no tenga trauma.

En segundo lugar, están las abducciones para extraer óvulos y esperma de seres humanos para crear una raza híbrida que habitará la Tierra después de una supuesta gran catástrofe. Estos híbridos son engendrados a partir de genes alienígenas. El óvulo fecundado es introducido en la mujer por espacio de tres meses. Pasado este periodo es extraído para seguir su

crecimiento fetal en incubadoras y elementos de sostén que estos seres llevan en sus naves.

También atrapan semen de hombres para inseminar mujeres, tanto humanas como extraterrestres. En todos los casos suelen borrar la memoria de la abducción, pero a pesar de todo hay testigo que recuerdan, o bien, sometidos a hipnosis reproducen con tensión cuanto ocurrió en su secuestro.

En este caso se trata de la preservación de la especie y aunque los métodos o los procedimientos pueden parecer invasivos, el fin último es en general positivo.

En tercer lugar, se dan secuestros de seres alienígenas que han pactado ayuda con cúpulas militares secretas, normalmente de los Estados Unidos, con el fin de encontrar tejido o soporte biológico y genético para esta raza alíen, que al parecer tienen problemas de reproducción y de existencia. En este tercer supuesto, estos seres no reparan en matar o mutilar a seres humanos o animales.

El número de secuestrados o abducidos solo en Estados Unidos se calculaba entre cinco u ocho millones de seres. Si esta cifra la traspasamos a todo el planeta, pues se dan casos en todas las naciones, el número de secuestros pueden ser cientos de millones. Y con esa base de cálculo, el número de híbridos creados son muchos millones de seres.

Este fenómeno trasciende la realidad ovni, esto es mucho más profundo y serio ¿Qué está pasando a espaldas de la realidad humana? ¿Qué poder ha ordenado esta creación genética y biológica? El fenómeno de la hibridación puede causar pavor a seres religiosos tradicionales y la concepción que puedan tener del poder de dios para crear la vida.

Hay varios autores que se deben leer con rigor y espíritu analítico. Sin prejuicios doctrinales, puesto que este fenómeno, para mí, es el misterio más grande de la historia humana. Autores como Budd Hopkins, Leo Sprinkle, Whitley Strieber o Jim Sparks y otros tantos que sería prolijo citarlos se adentran en este mundo tan controvertido mostrándonos algo para lo que, a mi entender el ser humano no esta preparado. A mi particularmente me gusta John E. Mack el siquiatra de Harvard que entre otros libros escribió "Abducción" y "Pasaporte al Cosmos" Su visión no es simplemente narrativa, sino que se adentra en cuestiones más metafísicas y trascendentes. Mack falleció atropellado por un conductor borracho en Inglaterra en Setiembre del 2004 y desgraciadamente no hemos podido recibir nuevas investigaciones de este gran autor. En todo caso es admirable la tenacidad y el valor que tuvo al publicar sus conclusiones en medio de un racionalismo académico, que por poco y en forma figurada "Lo podían haber quemado en la hoguera"

Voy a transcribir una de las muchas entrevistas de las que fue objeto para que le conozcáis; eso sí, no dejéis de leer sus magníficos libros:

Del sitio web de PublicBroadcastingService

NOVA: Hablemos de su propia evolución personal desde quizás el escepticismo a la creencia...

MACK: Cuando encontré este fenómeno por primera vez, o particularmente incluso antes de haber visto a las personas mismas, tenía muy poco lugar en mi mente para tomar esto en serio. A mí, como a la mayoría de nosotros, nos educaron para creer que, si íbamos a descubrir otra inteligencia, lo haríamos a través de ondas de radio o señales o algo por el estilo.

La idea de que pudiera llegar a nosotros algún otro tipo de ser, criatura o inteligencia que realmente pudiera entrar en nuestro mundo y tener efectos físicos y emocionales, simplemente no formaba parte de la visión del mundo en la que me habían criado. Llegué de mala gana a la conclusión de que se trataba de un verdadero misterio.

En otras palabras, hice todo lo que pude para descartar otras fuentes o abuso sexual. Algunas de estas personas sufren abusos. Pero son capaces de distinguir claramente el trauma de la abducción de otras formas de abuso. Algunas formas de psicosis o personas que inventan historias; esto lo puedo rechazar basándose en que esto no reporta ningún beneficio a la gran mayoría de estas personas.

.... Ya he trabajado intensamente con más de cien experimentadores. Lo que implica una entrevista inicial de detección de aproximadamente dos horas antes de hacer cualquier otra cosa.

Y caso tras caso, me ha impresionado la coherencia de la historia, la sinceridad con la que las personas cuentan sus historias, el poder de los sentimientos relacionados con esto, las dudas sobre uno mismo: todas las respuestas apropiadas que tienen estas personas. a sus experiencias.

NOVA: Entonces, díganos, por favor, ¿qué tan literalmente pretende que la gente tome esto? ¿Estás sugiriendo que las personas realmente están siendo sacadas de sus camas por extraterrestres y experimentos a bordo de una nave espacial?

MACK: Cuán literalmente tomar esto es uno de los aspectos más interesantes y complejos de esto. Y quiero explicarlo lo más claramente posible. Hay aspectos de esto que creo que está justificado tomar al pie de la letra. Es decir, los ovnis, son de hecho, observados, filmados por la cámara al mismo tiempo que las personas tienen sus experiencias de abducción. De hecho, se ha observado que hay personas desaparecidas en el momento en que informan sobre sus experiencias de secuestro. Regresan de sus experiencias con cortes, úlceras en el cuerpo, lesiones triangulares, que siguen la distribución de las experiencias que recuperan, de lo que les hizo en el oficio la actividad tipo quirúrgica de estos seres. Todo eso tiene un aspecto físico literal y los abducidos lo experimentan y relatan con el

sentimiento apropiado, con o sin hipnosis o ejercicio de relajación. ...Hay una -creo yo- una gradación de experiencias que van desde los tipos físicos más literales de heridas, personas extraídas, naves espaciales que pueden ser fotografiadas, hasta experiencias que son más psicológicas, espirituales, que implican la extensión de la conciencia. La dificultad para nuestra sociedad y nuestra mentalidad es que tenemos una especie de mentalidad de uno u otro.

Es literalmente físico; o está en el otro reino espiritual, el reino invisible. Para lo que parece que no tenemos lugar, o lo hemos perdido, son fenómenos que pueden comenzar en el reino invisible y cruzarse, manifestarse y aparecer en nuestro mundo físico literal.

Entonces la respuesta simple sería: Sí, son ambas cosas. Está sucediendo literalmente y físicamente hasta cierto punto; y también es algún tipo de experiencia psicológica y espiritual que ocurre y se origina quizás en otra dimensión.

Y así, el fenómeno nos exige, o nos pide que nos estiremos para abrirnos a realidades que no son simplemente el mundo físico literal, sino que nos extendamos a la posibilidad de que hay otras realidades invisibles de las que nuestra conciencia, nuestro, por así decirlo, aprendizaje. Los procesos de los últimos cientos de años nos han aislado.

NOVA: Me pregunto, si en ese sentido, ¿puedes hablar de lo que crees que se trata de esta experiencia?

MACK: ...Hay varios efectos que estas experiencias tienen para aquellos que sufren encuentros de abducción extraterrestre. Primero está el aspecto más familiar o ajuste, que es un evento traumático en el que una luz azul o algún tipo de energía paraliza a la persona, ya sea que esté en su casa o conduciendo un automóvil. No pueden moverse.

Se sienten alejados de dondequiera que estuvieran. Flotaron a través de una pared o salieron de un automóvil, fueron transportados por este haz de luz hasta una nave y allí sometidos a una serie de procedimientos ahora familiares que involucran a seres que los miran fijamente; implica sondear su cuerpo, sus orificios corporales; y un proceso complejo mediante el cual detectan, en el caso de los hombres, el esperma extraído; en las mujeres, se extraen los óvulos; Se creó una especie de descendencia híbrida que regresan para ver en abducciones posteriores. Ese es el tipo de experiencia literal.

Ahora bien, el efecto de esto es -o lo que parece estar sucediendo allí, en varios abducidos- no sólo en las personas que veo, sino en las que ven Budd Hopkins y otras personas- es producir algún tipo de

nueva especie que nos traiga juntos para producir una especie híbrida que - se les dice a veces a los abducidos - poblará la Tierra o estará allí para llevar adelante la evolución, después de que la raza humana haya completado lo que está haciendo ahora, es decir, la destrucción de la Tierra como sistema vivo.

Entonces es una especie de forma posterior. Es una unión incómoda de una especie menos encarnada que nosotros y nosotros para este propósito evolutivo.

Sin embargo, esto podría no ser literalmente cierto. Puede ser que esto sea una comunicación para nosotros. Que tal vez necesitemos cambiar nuestras costumbres. Puede que no sea que estos sean literalmente nuestros bebés. Puede ser una especie de expresión de imágenes de bebés; o puede ser que estos híbridos que nos dicen es lo que tendrá que ser. Es una especie de póliza de seguro si la Tierra continúa sometida a la explotación de su entorno de vida hasta el punto de que no pueda sustentar la vida humana y de otro tipo como está ocurriendo ahora. Pero puede que no sea literalmente lo que va a pasar. Entonces esa es un área.

Otra área es todo el aspecto ambiental visual e informativo de esto, en el que a la gente se le muestra en las pantallas de televisión una gran variedad de escenas de destrucción ambiental de la tierra contaminada; de una especie de escenario postapocalíptico en el que incluso los espíritus han sido expulsados de su entorno porque viven en el mismo entorno físico y espiritual que nosotros; y los cañones se muestran con árboles destruidos.

Se ve que pedazos de tierra se están desprendiendo: porciones de la costa este o de la costa oeste.

NOVA: ...Híbrido alienígena. ¿Qué significa eso?

MACK: A veces a lo largo del camino, a medida que profundizas más y más en la conciencia de la persona, en su experiencia, ella descubrirá... lo que se llama una identidad dual. En otras palabras, que ambos son humanos - en una dimensión; pero también son ellos mismos, tienen una identidad ajena. Que sean participativos en este programa híbrido reproductivo, como si fueran parte integral de él. Y que, de hecho, pueden incluso experimentarse a sí mismos como extraterrestres.

Uno de los hombres en mi libro en realidad participó activamente en llevar a una mujer de Texas a la nave y realizar la función reproductiva del ser extraterrestre, y sintió que él mismo era extraterrestre. Y a menudo los abducidos sentirán que su trabajo, desde el punto de vista del desarrollo, es integrar estas dos

dimensiones o estos dos aspectos de sí mismos: lo humano y lo alienígena.

Y que la dimensión alienígena es una parte de nosotros mismos, de nuestras almas, por así decirlo, de la que fuimos o hemos sido separados a lo largo de los siglos de seres humanos que vivieron en esta tierra en esta forma densamente encarnada.

NOVA: Usted y otros han dicho que no hay otra explicación psicológica. Pero hay algo de realidad en ello. ¿Qué opinas del trabajo de personas como Michael Persinger y Robert Baker, que tienen estas complicadas teorías sobre la neurología o afirman que las alucinaciones hipnológicas son la raíz de estas experiencias percibidas?

MACK: Estas experiencias a menudo ocurren en la conciencia literal. No en un estado hipnológico u onírico. La persona puede estar en su dormitorio bastante despierta. Los seres aparecen. Y ahí están y comienza la experiencia. Que no están ocurriendo en ningún estado de ensueño. Ahora bien, a veces ocurren cuando una persona está dormida o en un estado hipnológico. Pero muy frecuentemente no.

Además, cualquier teoría que considere esto como un fenómeno puramente endógeno, es decir, generado puramente a partir de la psique de la persona misma. Lo cual también es una especie de arrogancia, en realidad. Porque significa que simplemente no podemos aceptar la idea de que pueda haber otra inteligencia trabajando aquí. Lo cual es una explicación mucho más económica.

Pero si debemos encontrar una teoría dentro de nosotros mismos, entonces debemos tener en cuenta que cualquier teoría que siquiera comience a abordar esto debe tener en cuenta cinco factores:

Número uno, la extrema coherencia de las historias de persona tras persona. Lo cual no se conseguiría simplemente estimulando los lóbulos temporales. Obtendría respuestas idiosincrásicas muy variables que diferirían mucho de persona a persona.

Número dos, tendrías que lidiar con el hecho de que no existe una base experiencial ordinaria para esto. En otras palabras, no hay nada en su experiencia de vida que pudiera haber dado lugar a esto, aparte de lo que dicen. En otras palabras, no existe ninguna condición mental que pueda explicarlo.

En tercer lugar, hay que tener en cuenta los aspectos físicos: los cortes y otras lesiones en sus cuerpos, que no siguen ninguna distribución psicodinámica, como los estigmas asociados a la identificación con la agonía de Cristo.

Cuarto, la estrecha asociación con los ovnis, que a menudo son observados en la comunidad, por los medios de comunicación, independientemente de la persona que tuvo la experiencia de la abducción, que puede no haber visto el ovni en absoluto, pero que lee o ve en la televisión al día siguiente que un ovni pasó cerca de donde se encontraban cuando tuvieron una experiencia de abducción.

Y finalmente, el fenómeno se da en niños de dos, dos y medio, tres años. Y cualquier teoría que simplemente atribuya esto a la actividad del cerebro, no tiene en cuenta al menos tres de esas cinco dimensiones fundamentales...

NOVA: ¿No corres realmente el riesgo de perder bastante, personal y profesionalmente, debido a.... las críticas?

MACK: Creo que, en cierto modo, he ganado más de lo que he perdido en términos de invitar a la gente a este misterio, de tener un diálogo con todo tipo de personas maravillosas, abiertas, inteligentes y brillantes de muchos campos diferentes. Ha sido bastante emocionante. Quiero decir, he sido atacado, pero los ataques no han sido tan serios para mí como la apertura que he encontrado entre muchas personas a lo largo de la cultura e internacionalmente, que dicen:

"Sí, siempre sospeché que algo así estaba pasando y me alegro de que estuvieras dispuesto a presentarte e informar al respecto..."

A menudo se dice que soy un creyente y que en cierto modo perdí mi objetividad. Realmente me opongo a eso. Porque no se trata de creer nada. No creía en nada cuando comencé, realmente no creo en nada ahora. He llegado a donde he llegado clínicamente. En otras palabras, trabajé con personas durante cientos y cientos de horas y he hecho un trabajo tan cuidadoso como pude para escuchar, examinar y considerar explicaciones alternativas.

Y ninguno se ha presentado. Nadie ha encontrado una explicación alternativa en ningún caso de secuestro.

NOVA: Muchos dicen que esto es realmente una función de imágenes culturales.

MACK: ...He estado observando este fenómeno tal como se manifiesta en los pueblos indígenas, en los nativos americanos: los Cherokee, los Hopi, que conocen a estos seres como el pueblo estelar. Hemos analizado esto en Sudáfrica, particularmente al entrevistar en profundidad a un destacado sangoma o curandero sudafricano, que llama a estos seres "mandingas". Lo investigamos en Brasil con un agricultor en fuera de Belo Horizonte que tuvo experiencias de

secuestro idénticas a las reportadas en este país. Me estoy poniendo reciente: hoy recibí una carta sobre experiencias de secuestro de una persona en Malasia. En otras palabras, hasta donde sabemos, se trata de un fenómeno mundial. Esto no se limita, como algunos han pensado, a la cultura occidental o particularmente a la estadounidense.Descubrí que cuanto más alto o mayor es el interés que una persona tiene en esta sociedad, en su posición o en su trabajo, más reacia es a admitir que ha tenido experiencias de abducción...Cuando Los abducidos aparecieron conmigo en la televisión durante la primavera de 1994, durante mis giras de promoción de libros, y quisieron comunicarse y educar al respecto, varios de ellos recibieron amenazas en sus puestos de trabajo.

Algunos de ellos los perdieron... tenemos un hombre en consulta de gestión, perdió un contrato importante. Una mujer que trabajaba para el gobierno federal, que era secuestrada, fue amenazada con perder su trabajo. En otras palabras, esto no es algo que se considere aceptable.

He entrevistado a pilotos de líneas aéreas que han tenido avistamientos de ovnis de cerca. No lo denunciarán, porque serán apartados de su trabajo. Incluso si han tenido experiencia de abducción, no hablarán de ello. Y entre el 25 y el 30 por ciento de los pilotos de líneas aéreas, según una encuesta realizada por una de las personas con las que he hablado, han tenido avistamientos de cerca, pero no quieren hablar de ello.

Simplemente no es algo de lo que se acepte hablar o hablar de ello... y eso puede estar cambiando. Hace poco vi a un estudiante de la Escuela de Divinidad de Harvard y le hice estas preguntas. Le dije: ¿Hablas de esto entre tus compañeros de estudios? Y él dijo: 'Oh, sí'.

Y resultó que varios de ellos también habían tenido experiencias de secuestro. E incluso los que no, quedaron fascinados, interesados, no los ridiculizaron.

Entonces tal vez el clima esté cambiando.

62.- Al parecer nos vamos a extinguir y yo les pregunto ¿Qué salvarían Uds., antes, al hombre o al planeta?

Cuando el hombre muere en esta dimensión su alma camina hacia el espíritu en la otra dimensión. Después de un tiempo y ayudado por los señores del Karma, retorna a la dimensión física, hoy hombre, mañana mujer, rico o pobre, guapo o feo, con hijos o sin ellos. El alma se reviste de cuerpo cientos de miles de vidas para escalar la conciencia. Somos inmortales.

Pero el planeta Tierra no se reencarna. Si lo destruimos, nos quedamos sin esta estancia donde retornar. Su destrucción aniquilaría millones de especies que están en su propio proceso evolutivo de existencia.

Los extraterrestres con un centímetro de semen pueden fabricar una humanidad entera en días. Pero no pueden fabricar planetas a su antojo.

Ellos salvarán siempre al planeta, pero con la simiente de una nueva humanidad, en el caso de que esta se auto aniquile.

En los libros "Del material de Ra" se cuenta el aniquilamiento de la vida en Marte y la destrucción de un planeta que se encontraba entre Marte y Júpiter que se llamaba Maldek. Según Ra, el ser que emitía en las sesiones a través de Carla Ruekert, los seres que destruyen la vida o el planeta donde habitan reencarnan en dimensiones más bajas, para comenzar de nuevo a escalar conciencia. Ra llama "densidad" a lo que conocemos como densidad y al ser humano lo define como "complejo cuerpo-mente espíritu"

"I. EL PRIMER GRUPO VINO DE MARTE

A. EL PLANETA MARCIANO SE VOLVIÓ INHABITABLE ANTES DE COMPLETAR SU CICLO

RA: Las primeras entidades de la 3ª densidad en venir aquí fueron traídos desde Marte. El ambiente de este planeta se volvió inhóspito para los seres de 3ª densidad.

PREGUNTA: Supongo que usted está diciendo que los guardianes de la raza marciana los trasladaron aquí después de que la raza había muerto, en el sentido físico, en Marte.

RA: Esto es correcto. Las acciones bélicas de estos seres causaron dificultades en el entorno de la atmósfera de su planeta que se convirtió en inhabitable para la experiencia de la 3ª densidad antes del final de su ciclo. Así, las entidades del planeta rojo quedaron sin cosechar y continuaron en su planeta Tierra, para intentar aprender la ley del Uno.

PREGUNTA: ¿Cuánto tiempo hace de eso?

RA: Cerca de 75.000 años atrás. Tu planeta no era de la 3ª densidad en su entorno hasta este momento.

ENTIDADES DE 3ª DENSIDAD DE MALDEK ENCARNADAS EN LA TIERRA COMO ENTIDADES DE 2ª DENSIDAD

A. LLEGARON A LA TIERRA DESPUÉS DE DESTRUIR SU PROPIO PLANETA (MALDEK)

RA: Hay personas de Maldek. En su pasado lejano hubo una población de seres de 3ª densidad en un planeta que estaba dentro de su sistema solar. Ellos tenían una civilización algo similar a la Atlántida. Después de la destrucción de su planeta, vinieron a la Tierra. Era el único planeta en el sistema solar que era habitable y capaz de ofrecer las enseñanzas necesarias para disminuir sus distorsiones con respecto a la Ley del Uno.

B. ¿TODA LA GENTE DE MALDEK TIENEN EL PROBLEMA DEL TEMOR?

RA: En los casos de disolución del planeta nadie se escapa.

C. AL PRINCIPIO ESTABAN TAN TRAUMATIZADOS QUE SE OLVIDARON DE QUE ERAN CONSCIENTES

RA: La guerra provocó la desintegración de la red de la vida biológica, es decir, la biosfera. Estas entidades estaban tan traumatizadas por este acontecimiento que se encontraban en lo que podríamos llamar una congoja o un nudo de miedo. Nadie podía ayudarlos. Nadie podía llegar a ellos. Finalmente, alrededor de 500.000 o 600.000 años atrás, la Confederación consiguió llegar a ellos y desataron el nudo de miedo. Las entidades fueron entonces capaces de recordar que eran conscientes.

D. DESPUÉS DE RECUPERAR LA CONCIENCIA FUERON A PLANOS ASTRALES INFERIORES.

Esta toma de conciencia los llevó a lo que podríamos llamar los planos astrales inferiores en los que podrían ser alimentados hasta que todos fueran sanados de este trauma. Entonces, la decisión del grupo fue colocarse a sí misma una condición kármica.

E. ENTONCES ENCARNARON EN UNA FORMA MÁS ANIMAL (NEANDERTAL)

RA: Para este fin, vinieron a la encarnación en su planeta en formas de 2ª densidad, es decir, en formas que no eran humanas. Experimentaron esto hasta que las distorsiones de la destrucción se sustituyeron por distorsiones hacia el deseo de una visión menos distorsionada de servicio a los demás.

PREGUNTA: ¿Fue el complejo cuerpo disponible en ese momento al que nos referimos como el cuerpo de mono?

RA: Eso es correcto. Muchos han eliminado el karma y han ido a una experiencia de 3ª densidad en un cuerpo de 3ª densidad”

RA: El pueblo de Maldek tuvo una civilización algo similar a la compleja sociedad conocida como Atlántida en la que obtuvieron mucha información tecnológica y la utilizaron sin preocuparse de la preservación de su planeta al seguir a una extensa mayoría el complejo de pensamientos, ideas y acciones que asocias con tu supuesta polaridad negativa o servicio a uno mismo. Sin embargo, esto fue, en su mayor parte, basado en pensamientos y creencias de estructuras sinceras que se asemejan a la percepción de los complejos de la mente/cuerpo de este planeta para estar positivos y estar al servicio a los demás. La devastación que destruyó su biosfera y causó su desintegración resultó en lo que tú llamas guerra"

George Hunt Williamson fue el primero en hablar de Maldek en su obra de 1953, en *Otras Lenguas, Otra Piel*. Williamson declara, "... Maldek fue un Mundo de Maldad que explotó y se quemó y fue un planeta en nuestro sistema solar que contaminó a todos los demás planetas debido a su maldad, y Maldek incendió su vórtice, el poder de su nacimiento y ser, y por lo tanto prendió fuego al estado Invisible, porque Maldek liberó el poder terrible de hidrógeno que rompió su vórtice y lo desintegró... "

Realmente en nuestro planeta tenemos almacenadas miles de bombas atómicas, tanto en tierra como en órbita que podrían causar graves problemas de supervivencia, incluso de una hipotética destrucción si explotara todo el armamento en cadena.

En todo caso, según afirman repetidamente los extraterrestres, no dejarían que esto sucediera.

63.- ¿Tienen Uds., poder para cambiar la mente humana?

Si. La facultad telepática es casi una constante entre los seres que nos visitan. Ellos pueden leer en tu mente sin dificultad y proyectar sobre ti la imagen que tú tienes como arquetipo superior. Si crees en Jesucristo, ellos se presentan como tal y tu piensas que estás en el cielo con tu dios, cuando en realidad estás con un cabezón gris o un reptiliano.

Jim Sparks cuenta como para robar su semen proyectaron en su mente la figura del arquetipo femenino que le gustaba y con esa treta se llevaron su semen para procrear. De hecho, Sparks estuvo delante de una niña de doce años híbrida que era su propia hija y que según él no manifestaba emoción alguna.

64.- ¿Por qué, aparentemente la luz no puede intervenir y la oscuridad sí?

He realizado a lo largo de mi vida miles de cartas natales y de previsiones de futuro. En el 90% de los casos los consultantes se hacen eco en mayor medida de las partes más tensas o de las previsiones más negativas del futuro. Casi nunca valoran lo positivo que en la misma proporción se da en ese pronóstico. En la misma media hemos olvidado que en cuanto despertamos del sueño nocturno estamos viviendo el milagro de la vida. No valoramos el amor de lo que tienes a tu lado ni la salud, ni lo que la existencia te brinda.

Me acuerdo hace cuarenta años, cuando comencé a escribir mis primeros libros. Tenía que desplazarme a la biblioteca de Bilbao para consultar datos. Además, el régimen de Franco no nos permitía acceder a ciertas materias prohibidas. Ahora mismo, tecleando un concepto en Google, por ejemplo, se abren cientos de miles de páginas al instante. Tenemos en forma virtual la biblioteca más grande de todos los tiempos. Yo tengo almacenados en mi biblioteca electrónica 85.000 libros. Puedo escuchar música al instante de cualquier autor y pueblo. Puedo establecer reuniones online en tiempo real con cientos de personas simultáneamente sean estos de cualquier país de nuestro planeta. Todo esto es en sí mismo un milagro, pero no lo valoramos, porque vivimos con ello y se ha hecho habitual. Es cierto que en el planeta hay mucha basura y maldad, pero del estiércol más pútrido, nacen las mejores flores.

En el planeta tierra, debido a su evolución se da un sistema binario de bien-mal, luz-oscuridad o sonrisa-lágrima. Con el tiempo y después de millones de experiencias conseguiremos realizarnos plenamente en la luz. Es cuestión de tiempo y por supuesto de muchas reencarnaciones.

65.- ¿Cuál es el medio para lograr un fin supremo?

El mejor medio para aprender y evolucionar, desgraciadamente es el error, el dolor y el sufrimiento. Solo cuando tropezamos varias veces, conseguimos no repetir los mismos errores. Nuestra dimensión es muy densa y el cuerpo y las emociones nos atan al planeta y a la evolución colectiva. Basta con que un niño se muera de hambre en el planeta para que retrase tu ascenso evolutivo. Todo está unido, como dice la Ley del Uno. Sin embargo, hay momentos; desgraciadamente pocos, en que el espíritu emite a tu conciencia el Nirvana y por segundos puedes gozar de iluminación. Pero enseguida retornas a la bipolaridad en la que vivimos y se nos olvida que finalmente conseguiremos integrarnos en esa conciencia de plenitud absoluta. Ra dice al respecto:

- **Interrogador:** Anteriormente, habéis afirmado que la penetración en el octavo nivel o infinidad inteligente permite a un complejo

mente/cuerpo/espíritu ser cosechado, si lo desea, en cualquier momento/espacio durante el ciclo. Cuando se

- produce esta penetración del octavo nivel, ¿qué experimenta la entidad que penetra en él?
- **Ra:** Soy Ra. La experiencia de cada entidad es única en su percepción de la infinitud inteligente. Estas percepciones abarcan desde una dicha ilimitada, a una fuerte dedicación al servicio a los demás mientras está encarnada. Con frecuencia, la entidad que alcanza la infinitud inteligente percibirá que esta experiencia es de una profundidad indescriptible; sin embargo, no es frecuente que desee dar fin a la encarnación de forma inmediata. Por el contrario, el deseo de compartir o de emplear esa experiencia para ayudar a otros es sumamente poderoso.

66.- ¿Según vosotros, ¿qué es el karma?

Te responde **Ra:** "Nuestra comprensión del karma podría equivaler a la del término «inercia». Las acciones que se ponen en funcionamiento seguirán empleando medios de alcanzar el equilibrio, hasta el momento en que se invoque el control o principio superior, que podéis comparar a uno de vuestros sistemas de frenado o de detención. Esta detención de la inercia de la acción puede llamarse «perdón». Son dos conceptos inseparables.

Interrogador: Si en su encarnación una entidad acumula lo que se denomina karma, ¿existe cierta programación, de forma que experimente catalizadores que le permitan llegar al punto de aplicar el perdón, aligerando así ese karma?

Ra: Soy Ra. En general, es así. No obstante, tanto el yo como cualquier prójimo que haya participado en ello puede, en cualquier momento, y mediante el proceso de comprensión, aceptación y perdón, aminorar estos esquemas; ello es así no importa en qué punto del plan de encarnación. Así, quien ha puesto en marcha una acción puede perdonarse a sí mismo y no volver a cometer el mismo error nunca más, lo cual también frena o detiene lo que llamáis karma.

67.- ¿Cómo surgieron los océanos y las especies marinas en nuestro planeta?

Te va a contestar el "Consejo de Visiones" El agua fue traído por seres extraterrestres

"Hará más de 12.000 años tu planeta se encontraba en la posición opuesta al centro galáctico que se encuentra ahora. La atracción de dos enormes agujeros negros hizo cambiar los ejes magnéticos y la rotación del núcleo

creando grandes lluvias, inundaciones, terremotos, maremotos, climas extremos, desaparición de especies y catástrofes de todo tipo.

Nosotros creamos toda vida viviente dentro del agua en tu planeta, animal, vegetal, mineral incluido el agua fue traída de nuestro planeta en grandes naves para crear el tuyo.

Vuestro planeta era seco y desértico y conseguimos hacerlo habitable gracias a nuestro aporte de agua.

Sobre la datación que tenéis de un diluvio Universal fue cuando se dieron estos hechos. Grandes catástrofes asolaron el hemisferio sur de tu planeta y decidimos rescatar en una de nuestras naves las especies más fecundas para preservar la vida creada. Junto con la constelación de Orión y Las Pléyades que fueron los que desarrollaron la vida en la superficie cogimos a un homínido como tu para convertirlo en la especie dominante de los mares y océanos. Es por eso que tu amigo Crown coexistió primero con vosotros como homínido en la superficie y su esqueleto lo desvela.

El Homo Sapiens sería la especie dominante de la superficie y los hidraes o sirenas la especie dominante del fondo marino.

No tenéis grandes diferencias, solo una adaptación física- corpórea marina por parte de los hidraes.

Ahora os enfrentáis a la posición de vuestra galaxia en el sentido opuesto del centro galáctico el cual creo hace 12.000 años esta catástrofe. Acusareis las mismas catástrofes, diluvios, terremotos, inundaciones, subida de las aguas y anegación de continentes. Sobre todo, esta vez el hemisferio norte del planeta será el más afectado y las especies que viven encima de la corteza terrestre serán las perjudicadas. Una gran nave dirigida por vuestros creadores hará el mismo servicio a la conservación de la vida que se hizo hace 12.000 años.

Las especies con más disposición a la fecundidad y reproducción serán rescatadas y preservadas en pro de volver a crear un ecosistema sostenible cuando todo pase.

- Pues nada- pensé- otra vez que me quedo sin asiento en la super nave para el rescate.

- El espíritu es inmortal, siempre evoluciona y no se destruye jamás. Es tu apego a la materia y a tu cuerpo carnal lo que te hace sentir nuestro abandono. Conecta con tu espíritu y sentirás la inmensidad de la eternidad y la unidad.

- En ese momento mi cuerpo se desplazó a la constelación Hydra. Impresionante, se podría decir que todos los planetas están compuestos por más de un 99 % de agua, no recuerdo ver tierra solida por ningún sitio. La

belleza de sus mares y océanos llenos de vida de todo tipo incluido de nuestras sirenas era impresionante. Grandes dinosaurios marinos Vivian en paz y armonía con una tecnología remarcable. No me extraña que trajeran el agua a nuestro planeta, para ellos crear nuestros mares y océanos es la misma comparativa que para nosotros prescindir de un vaso de agua.

Es cierto que la inmensidad del Universo no tiene parangón y que pensar que vivir en nuestro planeta con nuestro cuerpo material completamente desgastado aferrándonos a los cuatro euros que tenemos y a nuestros seres queridos es nuestra forma de entender la existencia. Pero la realidad es que nuestra existencia es una misera forma de vivir y que si pudiésemos compararnos con otras civilizaciones nos daríamos cuenta de que hay una diversidad infinita de formas de evolucionar que no dependen del cuerpo físico que tenemos ahora.

Voy a hacer una comparativa con Google de cómo es la estrella de dónde vienen estos seres para que imaginemos la gigantesca nave espacial que tuvieron que tener en el rescate hace 12.000 años. Fue descubierta por nuestros astrofísicos justo delante de su estrellainterceptando su luz hacia nuestro planeta

Hydra es la más extensa de las 88 constelaciones modernas y fue una de las 48 constelaciones registradas en el siglo II por el astrónomo Ptolomeo, comúnmente representada por una serpiente acuática la constelación se extiende a ambos lados del ecuador celeste. A pesar de su tamaño solo contiene una estrella con magnitud inferior a 2 ALPHARD o HYDRAE, Esta estrella luminosa naranja de tipo espectral III con la luminosidad volumétrica de 946 veces mayor que la de nuestro Sol y un radio 56 veces más grande que el radio solar.

Fue en esta estrella donde los astrofísicos observaron un ocultamiento de la energía luminosa circular que correspondería a los años 6.000 o 8.000 antes de Cristo. Es decir, hará como 10.000 o 12.000 años más o menos. Ese apagamiento luminoso de esta gran estrella en forma de disco solo está relacionado con la interposición de una gran nave estelar entre dicha estrella y nuestro planeta.

Hydrae es una criatura propia de la mitología mesopotámica, fue símbolo de diferentes divinidades, al principio fue asociado al dios Ninazu, que era venerado en Eshnunna, una ciudad sumeria, cuando esta ciudad fue vencida por el reino babilónico el dragón/serpiente fue retomado por Marduk.

Aparece en la ciudad reconstruida de Babilonia como símbolo del dios Marduk el cual es el soberano de la humanidad y de la creación de los países. Originariamente era el dios de las tormentas y llegó a ocupar el lugar principal del panteón mesopotámico tras derrotar a Tiamat, un monstruo o Dios que representaba el Caos

¿Como sabían los sumerios que Hidrae fue la civilización que nos rescató del diluvio y venció la oscuridad?"

68.- *¿Quién puso la Luna en órbita alrededor de la Tierra?*

En la red se puede leer un artículo muy completo del origen de la Luna. Pero la teoría más extravagante es que nuestro satélite es un artefacto creado y traído por extraterrestres para situarlo en órbita.

"...A principios de 1970, los científicos Alexander Shcherbakov y Mikhail Vasin de la Unión de Repúblicas Socialistas Soviéticas (URSS) se convirtieron en los dos máximos exponentes de la insólita teoría de la Luna hueca al publicar un artículo titulado: ¿Es la Luna una creación de seres inteligentes?

En el ensayo, los investigadores expusieron una sorprendente hipótesis con fundamentos científicos y, además, afirmaron que el satélite es una estructura artificial creada por una raza alienígena.

Aunque hace tiempo, la ciencia se empezó a preguntar si los canales de Marte eran la creación de ingenieros cósmicos, por alguna extraña razón no miraron con los mismos ojos las peculiaridades del paisaje lunar. Y los argumentos sobre las posibilidades de que exista vida inteligente en otros cuerpos celestes, se han limitado a la idea de que otras civilizaciones deben vivir necesariamente en la superficie de un planeta, y que el interior como hábitat está descartado", escribieron Shcherbakov y Vasin en la revista Sputnik, publicada desde 1967 hasta 1997, y que tenía ese nombre en honor al satélite puesto en órbita por la URSS en 1957.

Los científicos expusieron los detalles de la teoría de la Luna hueca en la publicación soviética que también se editaba en distintos idiomas como inglés, francés, alemán, español y portugués. "Abandonando los caminos tradicionales del sentido común, nos hemos sumergido en lo que a primera vista puede parecer una fantasía desenfrenada e irresponsable. Pero cuanto más examinamos toda la información recogida por el hombre sobre la Luna, más nos convencemos de que no hay un solo dato que descarte nuestra suposición", manifestaron Shcherbakov y Vasin.

Shcherbakov y Vasin afirmaron que se trataba de una especie de nave espacial gigante y muy antigua, cuyo interior fue llenado de combustible para los motores, materiales y herramientas para las reparaciones, instrumentos para la navegación, equipos de observación y todo tipo de maquinaria inimaginable. "Todo lo necesario para que esta 'carabela del universo' sirviera como una

especie de 'Arca de Noé' de los extraterrestres, y tal vez, incluso como el hogar de toda una civilización que preveía una existencia prolongada de miles de millones de años y largos viajes por el espacio de miles de millones de kilómetros", indicaron.

Los investigadores soviéticos advirtieron que la nave espacial alienígena debía estar protegida contra las colisiones de objetos interestelares. Y por esta razón, desarrollaron una particular interpretación para explicar las formas y los tamaños de los cráteres lunares.

Según Shcherbakov y Vasin, la superficie de la Luna, al igual que la estructura externa de una nave espacial, debe ser resistente para soportar los impactos de los meteoritos y las fuertes fluctuaciones entre el calor y el frío extremos. "Probablemente el casco tenga una capa doble para cumplir distintas funciones: la base, una densa armadura ubicada a unos 3,5 kilómetros de profundidad, y por fuera, una cubierta de una capa más fina de polvo que protege ese escudo. En algunas zonas, donde se encuentran los mares y los cráteres lunares, el manto superior es bastante más reducido, y en algunos casos, inexistente", escribieron.

Según Shcherbakov y Vasin, el choque de los meteoritos contra la Luna sólo abolla ligeramente la capa del blindaje que se encuentra por debajo del polvo de la superficie y como resultado deja pozos que no superan los cuatro kilómetros de profundidad

Para demostrar esta última conjetura, los científicos soviéticos citaron el estudio del físico connacional Kirill Stanyukovich, quien expuso la teoría de que los cráteres lunares son el resultado de un bombardeo del satélite natural durante millones de años. Y lo llamó "bombardeo" porque hasta el cuerpo celeste más pequeño, cuando colisiona de frente contra otro objeto en el cosmos, se comporta como si fuera una ojiva nuclear, dejando un enorme cráter tras el impacto y la explosión del choque.

En cuanto a las peculiaridades químicas de las rocas lunares. Los científicos rusos indicaron que sus pares norteamericanos encontraron cromo, titanio y circonio. "Todos ellos son metales con propiedades refractarias, mecánicas y anticorrosivas. Una combinación que tiene una resistencia envidiable al calor, además de la capacidad de soportar un entorno agresivo. Si hubiera que idear un material para proteger un gigantesco satélite artificial de los efectos desfavorables de la temperatura, de las radiaciones cósmicas y del bombardeo de meteoritos, los expertos probablemente habrían recomendado estos metales. ¿Acaso no fue la misma combinación que buscaron los diseñadores alienígenas para proteger a la Luna?", cuestionaron los científicos rusos.

Según Shcherbakov y Vasin, desde el punto de vista de la ingeniería, esta nave espacial antigua que llamamos Luna está construida de

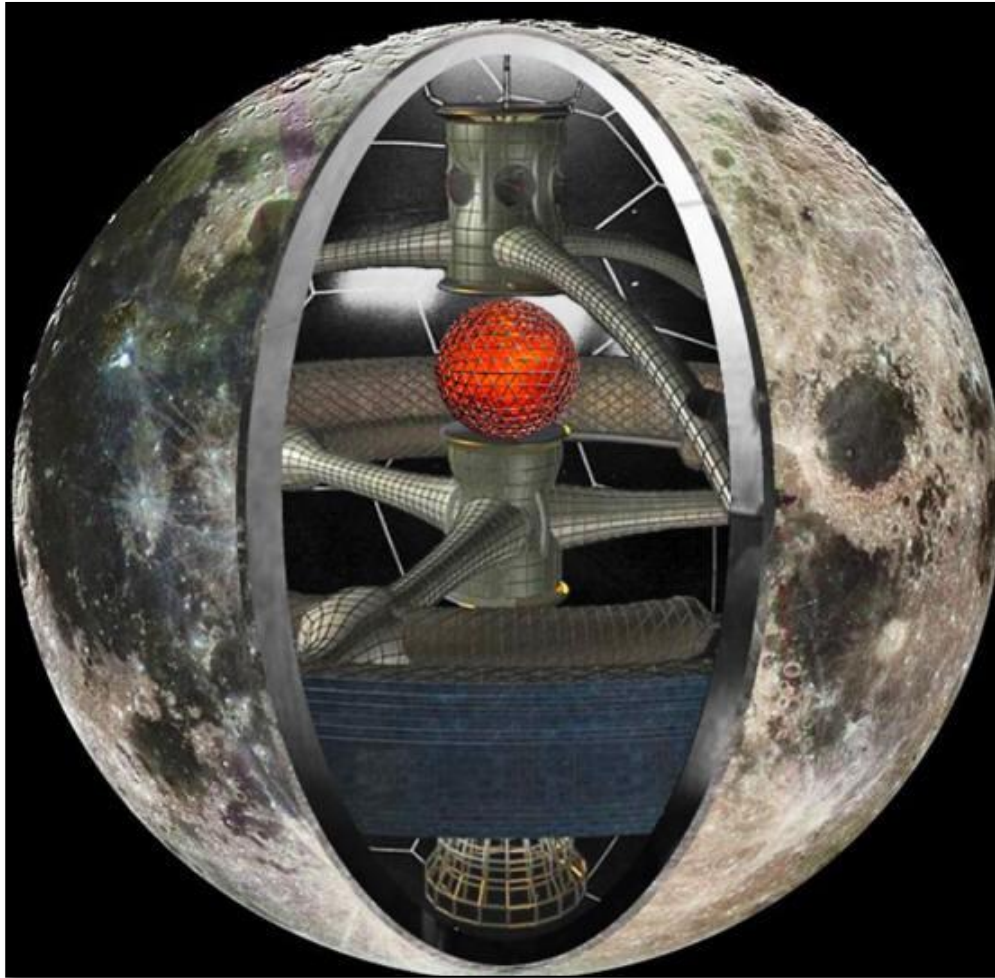

manera magnífica. Los investigadores detallaron las razones de su extrema longevidad, aunque descartaron que aún albergue vida extraterrestre. "No imaginamos que la Luna siga habitada, y probablemente muchos de sus dispositivos automáticos también dejaron de funcionar, como por ejemplo los estabilizadores. Aunque el satélite mantiene una misma cara girada hacia nosotros, desde hace algún tiempo se tambalea sobre su propio eje, mostrándonos en ocasiones parte de su reverso que antes era invisible para los observadores desde la Tierra", argumentaron.

Y agregaron: "Una de las características más espléndidas del paisaje lunar, un muro recto de casi 500 metros de altura y casi 100 kilómetros de largo, se formó como resultado de que una de las placas del blindaje se dobló por el impacto de los meteoritos y se levantó uno de sus bordes rectos y uniformes".

Shcherbakov y Vasin dedujeron que los habitantes de la Luna tomaron las medidas necesarias para solucionar los efectos del bombardeo de meteoritos como emparchar los orificios en el escudo

exterior que cubre la coraza interior. "Para ello, probablemente se utilizaba una sustancia dentro del núcleo lunar, con la que se fabricaba una especie de 'cemento'. Una vez procesado, este componente se enviaba por tuberías hacia aquellos lugares de la superficie donde se necesitaba", dijeron.

Y para finalizar, Shcherbakov y Vasin dejaron planteada su extravagante postura, aunque invitaron a realizar una reflexión. "¿Qué es hoy la Luna? ¿Una colosal necrópolis, una ciudad de los muertos donde se extinguió alguna forma de vida? ¿O una nave abandonada por su tripulación y controlada de manera automática? A la espera de las pruebas definitivas, nuestra hipótesis puede parecer descabellada, pero creemos que las cuestiones que hemos planteado proporcionan suficiente sustento para una consideración seria sobre el asunto. El resultado puede ser el esclarecimiento de muchos enigmas lunares", concluyeron."

La verdad es que existen numerosas teorías y canalizaciones y mensajes controvertidos sobre el origen de la Luna. Por tanto, no podemos pronunciarnos al respecto. Lo siento.

69.- *¿Qué pasó con la Atlántida?*

Cuando se habla de la Atlántida, todas las referencias coinciden en las visiones magistrales y las lecturas que realizó respecto a este continente. El libro "Los misterios de la Atlántida" de Edgar Cayce arroja mucha información sobre este mítico continente, que según este "profeta durmiente" desapareció por catástrofes naturales. Esta civilización muy avanzada creó colonias en Sudamérica y Egipto. Pero como este documento se fundamenta en temas extraterrestres, es obligado citar al libro escrito por Fabio Zerpa "Dos científicos viajan en Ovni" y a uno de ellos, Daniel Walter Fry, que tuvo un encuentro con un extraterrestre, llamado Alan. Este ser regresaba a la Tierra después de que sus antepasados la abandonaran hacia más de 30.000 años. Al parecer se había producido una guerra atroz de naturaleza nuclear entre las civilizaciones de Lemuria y Atlántida, con el hundimiento de ambos continentes. En el libro de Zerpa se hace alusión a tal acontecimiento:

"ORIGENES DE ALAN.

- Hace decenas de miles de años, algunos de nuestros antecesores vivían en la Tierra. Había en esa época un pequeño continente en una parte hoy cubierta por el mar que ustedes llaman Océano Pacífico. Algunas de sus primitivas leyendas se refieren a esta masa de tierra sumergida como el Continente Perdido de Mu o Lemuria. Nuestros antepasados habían construido un gran imperio y una ciencia

vigorosa sobre este continente. En la misma época había otra raza que se desarrollaba rápidamente sobre otra parte de tierra en el área central y sur del actual Océano Atlántico. En sus leyendas este continente ha sido denominado Atlántida.

- Había rivalidades entre las dos culturas en sus progresos científicos. Al principio eran amistosas, luego se volvieron más amargas con el correr de los años, y cada raza hacía alarde de sus conquistas ante los otros. En pocas centurias su ciencia había sobrepasado el grado de desarrollo que existe ahora aquí. No satisfechos con liberar pequeñas porciones de la energía del átomo, como hacen en la actualidad sus físicos, ellos, habían aprendido a rotar toda la masa sobre eje energético. De la rotación de un trozo de materia del tamaño de un penique de cobre, resultaba la liberación de setenta y cinco millones de sus kilovatios/horas.
- Con el constante aumento de la tirantez entre las dos razas y con el constante aumento de los recursos destructivos, era inevitable que eventualmente se destruyeran entre ellas. Las energías liberadas en esa destrucción, fue más allá de toda la imaginación humana. Ellas fueron suficientes para provocar el mayor cambio en la configuración superficial del planeta; y las radiaciones concomitantes fueron tan intensas y extendidas, que la superficie de la Tierra se volvió totalmente inhabitable para el ser humano durante miles de años. Como le dije antes, nuestros antecesores fueron un grupo de sobre-vivientes de este último colapso completo de la civilización de su planeta.
- Hace más de treinta mil años, según miden el tiempo en la actualidad, ellos habían desarrollado una ciencia material que en algunos aspectos por lo menos era considerablemente más avanzada que en el momento actual. Ellos siguieron las leyes naturales, en vez de amenazarse los unos a los otros como hace su ciencia. Sus máquinas eran por consiguiente más simples. Sin embargo, pudieron realizar cosas que ustedes no han sido capaces de hacer.
- Ellos también fracasaron en darse cuenta de la absoluta necesidad de un desarrollo parejo de los valores espirituales y sociales. Entre las dos naciones más importantes de esa era, se desarrolló una fisura. La fricción entre ambas aumento año tras año hasta que explotó una guerra de aniquilación. Armas de energía absoluta fueron usadas por ambas naciones, armas cuyo poder destructivo eran mil veces superior a la bomba H que amenaza a su raza en la actualidad.
- No era cuestión de victoria o derrota. Simplemente se destruyeron una a la otra. Hubo pocos sobrevivientes. y las radiaciones a nivel de toda la superficie del planeta se habían elevado más allá de la tolerancia humana. Esto no significó que todos los sobrevivientes estuviesen inmediatamente condenados a muerte por las radiaciones, pero significa el deterioro progresivo de las funciones mentales y biológicas. Esto, junto con el gran número de mutaciones en sucesivas generaciones, eventual-mente retrogradó su nivel de existencia.

EL TIBET.

- En una meseta elevada, que ahora es el País del Tíbet, aterrizaron



seis de nuestras naves aéreas y se realizó un concilio para determinar si se podía hacer alguna cosa. Se sugirió de realizar un intento de llegar a otro planeta. Los aparatos aéreos en uso en aquel tiempo eran capaces de viajar en el espacio y frecuentemente habían sido usados para alcanzar unos pocos de cientos de millas de altura sobre la Tierra. Sin embargo, no se había hecho todavía ningún intento para salvar las enormes distancias entre planetas, y los miembros de la tripulación estaban muy lejos de la certeza de que tal intento pudiese tener éxito.

- El planeta que ustedes conocen como Marte, estaba

entonces en conjunción con la Tierra, y por esa época las condiciones de su atmosfera, temperatura, agua etc., eran mucho más apropiadas para la sobrevivencia del hombre que las condiciones que sus astrónomos refieren existir en la actualidad. Se realizó una votación, y los miembros de la tripulación de cuatro de las naves eligieron llevar a cabo la gran aventura, en la esperanza de preservar de ese modo, por lo menos una parte de la cultura de su raza. La remanente tripulación optó por quedarse en la Tierra. Ellos creían que debido a la elevación de la meseta en la cual estaban reunidos y el comparativo bajo nivel de las radiaciones que existían allí, podrían continuar viviendo en esa área sin sufrir completa degeneración física y mental en ellos y en su descendencia.

- Puedo ver la pregunta que se forma en su mente, así que le explicaré que nuestra raza había logrado la perfecta igualdad de los sexos y ambos estaban igualmente representados en el concilio. De las cuatro naves que ensayaron el salto, tres llegaron a su destino. No hay noticias en nuestra historia de la suerte de la cuarta. Por muchas generaciones la lucha formidable para sobrevivir demandó todo el tiempo y la energía del pueblo. Esas fueron las edades oscuras de la nueva raza, y tenemos comparativamente poco conocimiento de ese período. Los miembros de la tripulación original, inmediatamente después de su llegada al nuevo planeta, escribieron una cuidadosa historia de las razas de la Tierra, recalcando las causas del derrumbe.

A través de las centurias, esta historia fue cuidadosamente conservada. Es conocida como La Gran Lección y es la primera cosa que es enseñada a nuestros jóvenes cuando empiezan a prepararse para la vida activa.

- A medida que la batalla para la supervivencia era gradualmente ganada, el desarrollo de la ciencia material reasumió su ritmo normal. Con la lección del pasado constantemente delante de nuestro pueblo, hemos mantenido, siempre, los valores materiales en relación con los más importantes valores sociales y espirituales”

70.- ¿Fue Moisés un iniciado? ¿Realmente existió?

Si efectivamente existió, pero tanto su figura como el “Éxodo” y las actuaciones frente a sus enemigos, tal y como asegura Israel Filkenstein, antes citado, han sido intencionadamente exageradas y puestas al servicio de la ambición del rey Josías, del siglo VII AC. Este monarca tenía la necesidad de construir un dios y unos personajes con más poder que los dioses y la cultura egipcia, pues estaba sometido a Egipto y la recopilación histórica que hizo fue exagerada y adulterada, puesta al servicio de su ambición.

Ciertamente Moisés fue un iniciado en la Ley del Uno, que había recibido el faraón Akenatón. Cuando este faraón fallece, los seguidores de esta Ley entraron en desgracia. Y pocos años después, cuando muere a su vez su hijo Tutankamón, se dispersó al Fraternidad Solar, que dicho faraón fundó. Akenatón era un contactado que como bien dice la historia “escuchaba la voz de Atóm” el portavoz del Consejo de los Nueve, cuya representación es el Carnero, sentado en un trono; es decir, ser procedente de la M-42 en la constelación de Orión. Fueron estos creadores de vida los que entregaron la Ley del uno al faraón, que se apresuró a quitar las más de mil deidades que existían en Egipto. Pero dejar sin trabajo y humillar a la casta sacerdotal, sobre todo a los seguidores de Amón le costó caro, pues finalmente fue envenenado.

Esta ley establece que todos los seres están interconectados y son parte de un Creador infinito. Afirma que dentro de este Creador existe una fuerza energética que da origen al universo.

La Ley del Uno postula que toda experiencia proviene de este único Creador, y que cada ser tiene el potencial de alcanzar la iluminación si toma las decisiones en la vida que se alinean con su propia verdad y propósito personal.

Otro principio importante transmitido por Atóm es el del servicio a los demás. cada persona debe esforzarse por trabajar en armonía con el Universo, ayudando a la humanidad y su ascensión. La idea es que, al

hacerlo, cada persona puede ayudar a generar el mayor bien en la conciencia colectiva.

A través de esta Ley, todos pueden obtener información sobre su viaje personal de crecimiento y transformación espiritual. Al adherirse a principios como el servicio a los demás y la meditación, pueden acceder a niveles más altos de conciencia y comenzar a encarnar la verdad del Creador Único. La ley de unidad nos dice que no existe separación entre personas, animales, objetos, planetas o galaxias. Todos formamos parte de una misma y única unidad o familia.

Pero esta Ley, por la cual cada uno puede encontrar la iluminación deja sin sentido, los cultos, los templos, los sacerdotes y las castas jerarquizadas, que estable a una élite como únicos representantes de dios y conocedores de sus misterios. Solo a través de las reglas establecidas por dicha élite, se puede acceder a Dios.

Akenatón suprimió toda esta estructura y como he citado le llevó a la muerte.

Pero más de tres mil años después seguimos enfrentados entre religiones, dogmas, cielo e infierno, castigos divinos, sacramentos y obligaciones doctrinales creadas por dichas élites o castas sacerdotales. Los "Diez mandamientos" son la expresión de esta esclavitud doctrinal establecida por entidades extraterrestres contraria a la Ley del Uno. Son la expresión más patente del servicio al Ego. Pues siempre puedes ser más santo que tu vecino si sigues las normas y obedeces a un dios determinado, que seguir al aire, al mosquito, al planeta o a Universo. Pues en la Ley del uno el ego desaparece para entrar en la dimensión del "Todo" mientras que con las normas sacerdotales puedes construir tu ego con más fuerza, siendo más santo, más beato y más virtuoso a los ojos de ese dios.

En la Ley del uno no existe jerarquía, tu ego es sustituido por la creación sin diferencia jerárquica pues en esa Ley del Uno, todo está unido, todo tiene sentido, todo funciona al unísono. Y no puedes ser papa, cardenal o sacerdote, sino que eres uno más, al servicio de la creación única y universal.

Si leéis el libro I del material de Ra, podéis encontrar este argumento a través de la canalización de Carla Rueckert. Este decálogo divino fue creado por entidades distintas al Consejo de los Nueve, que se conoce como "El grupo de Orión"

"Interrogador: ¿Podéis indicar cuál es el origen de los Diez Mandamientos?

Ra: Soy Ra. El origen de estos mandamientos sigue la ley de entidades negativas que inculcan información en complejos mente/cuerpo/espíritu de

orientación positiva. La información trató de copiar o imitar la positividad, al mismo tiempo que retener ciertas características negativas.

Interrogador: ¿Fue llevado a cabo por el grupo de Orión?

Ra: Soy Ra. Así es.

Interrogador: ¿Cuál era la finalidad de esa acción?

Ra: Soy Ra. Como se ha dicho antes, la finalidad del grupo de Orión es la conquista y la esclavitud, lo que se consigue mediante el hallazgo y establecimiento de una élite, y haciendo que otros sirvan a esa élite a través de diversos mecanismos, como las leyes que habéis mencionado, y otras proporcionadas por esa misma entidad.

Interrogador: ¿El receptor de los mandamientos era de orientación positiva, o negativa?

Ra: Soy Ra. El receptor era de orientación sumamente positiva, lo que explica algunas de las características de carácter pseudopositivo de la información recibida. Como ocurre con los contactos que no resultan satisfactorios, esta entidad, de complejo vibratorio «Moisés», dejó de ser una influencia creíble entre los que habían escuchado por primera vez la filosofía del Uno, y acabó siendo retirada de este nivel vibratorio de tercera densidad en un estado debilitado o triste, habiendo perdido lo que podríais llamar el honor y la fe con los que había iniciado la conceptualización de la Ley del Uno y la liberación de sus tribus, como se llamaban en aquel tiempo.

Interrogador: Si esta entidad era de orientación positiva, ¿cómo pudo el grupo de Orión contactar con ella?

Ra: Soy Ra. Digamos que se desencadenó un intenso campo de batalla entre las fuerzas de orientación positiva con origen en la Confederación y las fuentes de orientación negativa. El llamado Moisés estaba dispuesto a recibir, y recibió la Ley del Uno en su forma más simple. Sin embargo, la información se tornó de orientación negativa debido a la presión de su pueblo por llevar a cabo determinadas cosas físicas en los planos de tercera densidad, lo cual dejó a esta entidad expuesta al tipo de información y a la filosofía de naturaleza de servicio al yo.

Interrogador: Una entidad plenamente consciente del conocimiento de la Ley del Uno no diría jamás: «no harás...», ¿es así?

Ra: Soy Ra. Así es”

En la propia Biblia se narra el conflicto entre los partidarios de la Ley del Uno y los que deseaban las antiguas normas de las castas sacerdotales tradicionales del antiguo Egipto. Hubo un tremendo conflicto entre los que salieron de Egipto. Solo los mandeos, que eran orfebres, a cuya cabeza

estaba Aarón seguían los dictados de Ley del Uno. Y construyeron la representación en Oro de un Carnero, que era la representación de Atóm. Pero para un pueblo fundamentalista le era más fácil no pensar por sí mismo, que ser guiado por otros. No aceptaría nunca una Ley que te deja solo con toda la creación. Es más fácil seguir unas reglas y que te den premios y castigos como a los niños torpes e ignorantes y Moisés se vio en la encrucijada de seguir la Ley del Uno que había recibido de Akenatón o perder su condición de líder.

Los mandeos, tuvieron que callar y someterse pues les hubiera costado la vida y mantuvieron en secreto estas enseñanzas hasta el tiempo de Jesucristo. Su líder fue Juan el Bautista, que, por seguir la Ley del Uno, le costó la vida como a Aken-Atóm.

71.- ¿Estamos al borde de un colapso mundial o cataclismo, por culpa de la maldad e insensatez de nosotros mismos?

Las religiones, sobre todo la judeo-cristiana tienen la habilidad de culpar al hombre de todos los accidentes geológicos, tormentas, plagas o cataclismos, por ser malos, de esa manera la casta sacerdotal somete bajo el yugo del pecado y del infierno a los pobres humanos que terminan por seguir a un dios masoquista y castigador. "O cumples este mandato o te vas al infierno". Y nadie se puede escapar, pues esta casta sacerdotal y doctrinal ha creado la figura del "pecado original" por la cual hasta tu hijo recién nacido es culpable de un "pecado" que no le ha dado tiempo, ni a cometer.

Como dice la Sociedad Creativa, estamos en el final de un ciclo de 12.000 años, en que nos alineamos con una corriente cósmica que crea cataclismos, por desplazamiento del núcleo interno del planeta. Es un tema cíclico y el hombre solo es culpable de no haberlo tenido en cuenta y de haber contaminado los mares con millones de toneladas de plástico, que no permiten realizar el enfriamiento del núcleo. Somos culpables de ignorancia y de abandono de la ley natural que nos exige el cuidado del planeta, pero no somos culpables de la alineación cósmica que se da cada 12.000 años.

Si leéis la basura profética de estas religiones, todo cataclismo esta producido por la maldad humana, por lo cual dios mandará un castigo....

Somos culpables de servir a un dios falso, creado por ignorantes y manipuladores.

72.- Existen teorías que dicen que la tierra es plana ¿es cierto esto?

No, la tierra es redonda. Soy astrólogo y no puedo concebir nuestro planeta de otra manera. Si analizamos las fotografías de las sondas enviadas por al

espacio, vemos inequívocamente que las "esferas planetarias" es una constante en el Universo.

Estos cerrando este documento y me llega dos nuevas preguntas, que dada su importancia debo incluirla, aunque dudo que se entiendan o se digieran:

¿Qué me pueden decir sobre el retorno de Cristo?

El Consejo de los Nueve, en las revelaciones del libro "The only planet of choice" hace mención a este tema asegurando que Jesús el Cristo o el Mesías, no volverá en este tiempo. El Consejo dice que no será un solo mesías, sino muchos. Han programado a muchas personas con un mensaje de cambio. Pero no repetirán el mismo proceso de programar a un solo ser, puesto que el ser humano tiene tendencia a deificar a estos personajes.

Estas figuras eran propias de la Era de Piscis, pero ahora estamos iniciando la Era de Acuario, y el protagonismo no es de un solo ser, sino de un grupo. Tampoco es tiempo de milagros ni de fe, sino de ciencia e inteligencia, de progreso y de fraternidad universal.

En 1984. Una nave espacial de seiscientos metros de diámetro nos visitó en pleno día en nuestra localidad de Navarra. Antes de desaparecer, apagó por completo la ciudad de Vitoria en el norte de España y sin corriente grabó en una impresora el sello de su visita, poniendo el "8 + 1" que es el Consejo de los Nueve. Tres años después. Estos seres, abdujeron a Máximo Camargo. El contacto se dio en la misma fecha anunciada por los Mayas, como la "Convergencia Armónica" en agosto de 1987. En esa fecha los planetas se disponían en una gran configuración de planetas en signos de fuego. Era el despertar de los "Hijos o danzadores del Sol" Máximo Camargo, una persona analfabeta fue enviada desde Panamá a nuestra casa con un mensaje claro: "Los dioses vendrán de nuevo a la Tierra en el 2011" uno de esos, mal llamados dioses, era el ser que compenetró a Jesús el Cristo. Por tanto, regreso como habían anunciado las profecías "Sobre el cielo" como "Ladrón en la noche" Solo para unos pocos.

En la primavera del 2011 se dio una alineación planetaria que se repite cada 13.000 años, llamada "La espada de Dios" que corresponde al retorno de los creadores o sembradores de vida o dioses venerados en las tradiciones religiosas de nuestro planeta.

Estos seres fueron conocidos en Egipto como Ra, Isis y Osiris. El Cristo; es decir, el ser que se encarnó en la Tierra como el nazareno, fue en Sudamérica, Quetchalcoalt y en Sumeria Anu. En la India se le llamó Rama y también se metió en el cuerpo del propio Buda.

Este ser es el máximo responsable de una de las veinticuatro civilizaciones que actúan bajo la dirección del Consejo de los Nueve. Es el máximo exponente de la civilización "Hoova" que fue conocido en su día como Heovha o Yahvé.

El Consejo de los Nueve actúa de acuerdo a la Ley Universal y sus acciones y movimientos milenarios se dan en claves astrológica. Actúan de acuerdo a esta Ley y solo unos pocos iniciados lo saben.

El Nazareno vino sobre las nubes y solo para quienes lo esperaban, pero no actuará como el Mesías esperado. Serán miles de mesías que han sido activados en ese cambio planetario que ineludiblemente viviremos todos en este tiempo traumático.

En Acuario no se pueden repetir los patrones de Piscis.

¿Podría hablarme sobre los Templarios?

LOS TEMPLARIOS

Ahora os ofrecemos un cuento para que vuestros hijos vean otro tiempo de la Historia del Hombre y para que los mayores sepan leer en sus líneas y alegorías una verdad inmensa que habla de Amor, de Fraternidad y de Esperanza.

Os dejamos con este relato que nos han enviado, y que seguramente tiene algo de real y algo de ficción, pues en todo cuento hay una enseñanza y una moraleja:

"La expedición de los peregrinos transitaba por el Reino de Navarra a la conquista de la deseada meta de Santiago de Compostela. Eran muchos los días que el grupo salido de la Champagne francesa había empleado en llegar a estos parajes, y lógicamente tanto los caballeros como sus animales estaban cansados.

Jean de Lorena acompañaba a su amo Philippe, el Templario de capa blanca y malla férrea que rodeaba su cuerpo fuerte y curtido a base de batallas en tierras palestinas.

La noche la habían pasado en la hospedería que se ubicaba contigua a la iglesia templaria del "Santo Sepulcro" de la ruta del Reino de Navarra, más allá de las tierras de Estella.

Fue a primeras horas de la mañana siguiente cuando Jean comentaba a uno de los escuderos de la expedición, el sueño que había tenido la noche

anterior. En dicho sueño vio la parte alta de un castillo y en la cúspide de una de las naves principales se formaron tres rombos en los cuales aparecieron tres símbolos: En el primero, un corazón de color púrpura; en el segundo, dos árboles que según le parecieron habrían de ser olivos, y en el tercero, una cruz a semejanza de las que los Templarios viajeros y peregrinos llevaban en sus monturas y capas.

Precisamente el jefe de la Encomienda de Estella había ido a despedir a los Caballeros en esa jornada y no pudo evitar escuchar parte de la conversación entre ellos. Enseguida interrogó a Jean de Lorena sobre su visión:

¿Cuándo has visto esos símbolos, hermano?...

Esta noche, mi Señor.

El Principal de los Templarios se quedó un poco extrañado pensando cómo aquel joven había podido acceder a los pergaminos y órdenes que hacía poco habían sido enviados del Capítulo General de París. En dichos pergaminos secretos aparecían justamente los signos que Jean había visto en sueños, y era absolutamente imposible que hubiera podido acceder a la caja de roble sellada donde se guardaban en la Encomienda de la ciudad.

Hermanó, esos símbolos son muy importantes y desde ahora debes prestarte a informar al Capítulo General de la Orden, pues el cielo te ha designado milagrosamente al efecto.

Jean quedó un poco maravillado de que un simple sueño tuviera tanta trascendencia, y tan solo se limitó a encogerse de hombros y asentir con la cabeza.

El Principal y Jean se acercaron a Philippe y le pidieron permiso para que el sirviente fuera relevado de sus obligaciones. Le asignaron en compensación otro hombre que haría las tareas hasta Santiago y su regreso.

Después; Jean fue alojado en la casa del Principal y estuvo allí escasamente un día, tiempo imprescindible para ser vestido adecuadamente y prepararse para el viaje de regreso a la Francia de la que había partido. El Principal preparó una carta manuscrita y lacrada para el Intermediario de la Encomienda de la Champagne, y se la dio para que la custodiara como si de su propia vida se tratara. A continuación, le introdujo, en un subterráneo y traspasando una puerta maciza de roble le mostró el cofre que contenía un papiro enviado por la Casa Principal de París donde se encontraban a su vez los tres rombos que él había soñado. No contenía el papel nada más que los tres rombos, ninguna otra inscripción o contraseña.

Nada explicaron a Jean, sino que por todo razonamiento se vio zarandeado en el mar de la confusión, y montado en su caballo fue acompañado por dos Caballeros y tres escuderos a la frontera del Reino de Navarra por el lado

de Francia, puesto que, en 1.307, año en el que nos encontramos, dichas fronteras no tenían las mismas formas y extensiones que tienen ahora.

Una vez en la frontera, fue trasladado a otra escolta que sin dilación le volvió a llevar hasta el castillo de Arginy, en la Champagne francesa.

Jean conocía muy bien su propia región natal y asimismo todo lo del Temple le era familiar, primero. por pertenecer a uno de los gremios que se afincaban frente al castillo, y segundo por sus servicios directos al Caballero Philippe que le había ocupado sus treinta y tres años, que son los que tenía ahora. De la Orden siempre le habían seducido los secretos que eran atesorados por los Principales y que celosamente guardaban en su interior.

Conocer aquella sabiduría era toda una proeza, máxime cuando poderosos y nobles incluso el propio Rey de Francia Felipe IV "El Hermoso" había querido integrarse en la Orden sin éxito puesto que su solicitud había sido denegada. Aquella negativa al máximo exponente del poder había creado alrededor del Temple toda una seducción que hacía a los buscadores del espíritu intentar el acceso en la misma.

Venían de los lugares más lejanos para entrar en las filas templarias y se ofrecían para los trabajos más modestos con tal de entrar un día en los primeros puestos como Caballeros de prestigio y tener la gloria de vestir la capa blanca con la cruz que ondeaban orgullosos en los combates de las Cruzadas por tierras infieles.

Todo aventurero debía perfilar su espíritu para servir en el ejército de Dios enrolado en el Temple. No existía por aquel entonces galardón máspreciado que dicho servicio, y por tanto toda Europa contemplaba a aquellos seres altivos y aristocráticos como la salvaguarda de los valores de la virtud y del heroísmo.

Decíamos que Jean fue introducido en el Castillo de Arginy, pero esta vez no en el patio principal, como otras veces, sino que, custodiado por sendos Caballeros Templarios, fue escoltado por diversos pasajes hasta una puerta con acceso subterráneo por la que fue introducido, quedándose los dos acompañantes de guardia.

Bajó tres escalones y a la luz de unos cirios encendidos se enfrentó a la visión de una enorme mesa redonda con nueve sillas vacías rodeándola, en cuyo centro estaba pintado un Sol.

Al poco rato, de una estancia contigua pasó un hombre vestido con túnica de saco, capuchón y un cordón de cáñamo atado a su cintura. Tomó asiento en el centro de dicha mesa e invitó a Jean a que hiciera lo mismo frente a él.

Al poco rato el hombre vestido de saco tomó la palabra:

Hermano querido, bienvenido al corazón del templo de nuestra Orden. He leído la carta del Principal de, Navarra por la cual me anuncia la visión de los símbolos iniciáticos que te han sido revelados. Sólo ocho hermanos incluido el Gran Maestro, Jacques de Molay, conocen su significado. Faltaba sólo una persona para que fueran nueve los que interpretaran el misterio. Este compromiso ha recaído en ti, debes sentirte privilegiado, por tanto, pues es el mayor honor que te corresponde como hombre y como servidor.

Poco entiendo, mi Señor, de cuanto me cuentas, pues desde hace varias jornadas soy transportado como si fuera una doncella de paraje en paraje, sin saber que un simple sueño tuviera tanta importancia. Querido hermano, no somos los que creemos ser ni sabemos lo que ahora recordamos. Somos lo que el espíritu nos revela a cada instante del pozo del conocimiento que cada ser contiene y que llena a lo largo de sus vidas por la experimentación.

Los cirios encendidos en nueve puntos de la estancia circular parpadeaban sigilosamente haciendo extrañas sombras en la atmósfera casi azulada de aquel bajo del castillo. A la vez, un extraño perfume indescriptible, como si de incienso se tratara, parecía inundar el lugar impregnando cada átomo de la presencia vital de la habitación. El Caballero prosiguió:

La silla que tú ahora ocupas fue a su vez ocupada hace muchos años por uno de los fundadores de nuestra Orden, llamado Bernardo de Claraval San Bernardo y estas otras sillas vacías son a su vez las de los nueve compañeros que fundaron "La Milicia de los Pobres Soldados de Cristo" y que como bien sabes fueron: Hugo de Payns, Hugo de Champagne, Andrés de Montbard, Geoffrey de Saint Omer, Andrés de Gondemare, Roffal, Payen de Montdiei, Goefroy Bissor y Archambault de Saint Aignan. Todos estos Caballeros recibieron el conocimiento iniciático en el Templo de Salomón que nuestros cruzados tratan de preservar para el pueblo cristiano y que a su vez los musulmanes desean para ellos.

El Temple desea conseguir la Sinarquía de todos los pueblos; es decir el gobierno con Dios de un solo pueblo, sin fronteras, sin ritos y sin separaciones culturales y doctrinales. Nuestra misión inmediata puede parecer la guerra, pero nuestra contienda está dirigida a la justicia de cada hombre con independencia de su credo o filosofía particular. Combatimos la injusticia o los intereses particulares, pero deseamos ardientemente la paz del cuerpo y del espíritu.

Un Caballero es ante todo un servidor de los valores de la Orden bajo la obediencia, la castidad y la pobreza, y tenemos como meta fundamental a conquistar esta Sinarquía que propicie el Reino de Dios sobre la Tierra, bajo un solo principio universal.

El Sol que ves en el centro de la mesa es el exponente de esa unidad.

Jean interrumpió:

¡Pero adorar al Sol es idolatría!

Todos los pueblos de la Tierra han adorado al Sol, y los cristianos, asimismo, llamamos a Jesús "El Verbo Solar Cristo" o máxima expresión de la luz. ¿No dijo el Maestro: "Yo soy la luz del mundo"?

Si, pero era una alegoría.

¿Cuál es la luz del mundo?, entonces?

Ciertamente el Sol...

Nada podría vivir, querido hermano, sin el Sol, y es más legítimo adorar a un Dios que nos da vida y calor que a las imágenes frías que cuelgan de los templos. En el Sol hay tres niveles básicos: el físico, el psíquico y el espiritual. Igualmente, en el sello de nuestra Orden existe expresada esa trinidad: los dos caballeros sobre un solo caballo. Quiere esto representar que, sobre el cuerpo, que es el caballo, cabalgan el alma y el espíritu, que son los caballeros. Tal y como refleja la Escritura, nosotros los hombres somos Dioses al igual que el Padre. Es por esto que el Padre, el Hijo y el Espíritu Santo es una trinidad perfecta en el hombre y sobre esta Trinidad se asienta todo el orbe católico y las otras religiones.

Pero, ¿cómo me contáis todo esto a mí? Yo soy cristiano y aunque a duras penas puedo entender no imaginaba que el Temple tuviera esa doctrina. ¿No tenéis miedo de que os acusen de herejía?

Sabemos a quién y cómo decimos las cosas, y no tenemos miedo de ti, pues has sido señalado por el Espíritu. A nadie se le puede revelar cuanto se te ha revelado a ti, pues el dictado viene de arriba. Si has sido señalado para esta misión es por tu preparación. Ya vendrá quien nos traicione y nos acuse de herejía desde su ignorancia.

Pero ...yo no estoy preparado, me siento totalmente abrumado con lo que me dices.

Aún te sentirás más, pero como te he dicho antes, no somos lo que creemos ser sino lo que el espíritu nos revela a cada instante.

El Caballero prosiguió charlando a la vez que sus ojos penetraban a Jean:

Nuestra Orden es la bien llamada "del Templo", pero no por adorar las imágenes externas, sino por crear en nosotros el verdadero interior donde mora el espíritu. Fue dicho por el Maestro que derribaría el templo y lo edificaría en tres días, aludiendo a su propia persona en su muerte y resurrección.

Cada Caballero Templario es un combatiente de sí mismo, pues la batalla más dura del hombre es la, que emprende consigo para vencerse en las inercias, imperfecciones y vicios. Esta contienda dura toda la vida.

La mente de Jean se llenaba de contradicciones. El hombre de hábito decía muchas cosas, y la evidencia de la vida de la Orden era otra. A este respecto todo el mundo conocía que' los Templarios habían plagado Europa de construcciones y edificios. ¿Cómo podía por tanto contradecirse tan abiertamente?

Sé lo que estás pensando, Jean, pero olvidas en tus reflexiones que nuestra idea fundamental es la Sinarquía y no la selección de unos pocos. Si quisiéramos la selección, lucharíamos para dictar un único modelo, pero no conseguiríamos más que esclavos sometidos a algo que no digieren. La Sinarquía se debe realizar sin enfrentamiento, poco a poco, haciendo que a través de la madurez el hombre termine por comprender.

La gran masa de cristianos necesita todavía del "templo de piedra" y debemos fabricarlo para ellos. De esta manera respondemos a las exigencias físicas de la orden. Otro grupo desea los aspectos psíquicos y por tanto le introducimos en el voto y el juramento a los valores morales; y, por último, los menos penetran en el verdadero templo espiritual y allí permanecen, no enfrentando al hombre sino tutelando su crecimiento y su desarrollo armónico.

Los templos a los que tú te refieres no son, como los hombres creen, unos recipientes vacíos y muertos. Te habrás fijado que todos tienen ocho lados y una punta en el centro.

Sí, así es y me pregunto por qué.

Querido hermano, cuando los nueve Caballeros Templarios se reunieron primero en Jerusalén y luego aquí, determinaron no morir y trascender a través de las formas y de las energías, pues la energía puede adoptar diversas formas, pero nunca desaparece del seno de Dios, así pues, crearon una pirámide octogonal. que sobre un punto fijo atrae constantemente las energías del cosmos que ponen al hombre en actitud de recogimiento para percibir por sus centros espirituales.

¿Cuántos son esos centros espirituales?

Ahora siete, pero cuando el Sistema Solar se perfeccione serán doce'.

¿Quiere esto decir, que un hombre que busque la verdad con sinceridad la puede encontrar mejor dentro del templo templario que en otro lugar?

Toda la Tierra es un templo de piedra y el Sol es el mejor Dios que cada mañana alumbró la vida, pero ciertamente dentro de nuestras casas las energías se hacen más intelectuales y precisas.

Continuó el Caballero hablando, a la vez que Jean penetraba en la seducción del conocimiento y de la palabra:

El número nueve es el número del hombre realizado en la sabiduría. Es el número del ermitaño y por tanto aquellos nueve Caballeros reunidos en Jerusalén encarnaban el saber que viene del Padre y que se hace forma en la Tierra.

Allende los planetas y del espacio hay ocho sabios que juntos todos forman una unidad, que es el número nueve. El nueve a su vez es el contrario del seis, que es el número imperfecto del mal y de su expresión. El nueve y el seis juntos forman el círculo 0 vida que es Dios.

¿Quiere esto decir que Dios es circular?

Toma cualquier objeto y rodéalo con la máxima perfección. ¿Qué figura geométrica emplearías?

El círculo, claro...

Todos los Soles que tus ojos ven son hijos de Dios o Demiurgos Creadores, cada Sol es un Cristo y de él dependen los planetas y los seres vivos. Todos los Soles son redondos. La partícula más pequeña de la existencia que expresa a Dios también es redonda.

La cabeza de Jean galopaba en inquietudes. El Caballero comprendió que la turbación del neófito le imponía el silencio y le preguntó:

¿Deseas ser armado Caballero del Temple?

¿Puedo?

Cada Caballero debe pasar las pruebas oportunas, pero tu designación ha venido de lo alto, por tanto, nada podemos oponer sino cumplir con la voluntad del Señor. Mañana partiremos, junto con una escolta, a la Casa Principal para que seas recibido por el Consejo Alquímico y por el Gran Maestro, Jacques de Molay, que te estará esperando.

Jean asintió y dijo:

Así sea.

Salieron a continuación de aquella estancia y dejándola en total quietud partieron para las habitaciones del castillo. Algo vivo y permanente latía en aquella sala subterránea que, a Jean, a pesar de ser la primera vez que la vela físicamente, le pareció conocida. Sintió en unas horas que había vivido años. Todo lo que el Caballero le había contado le pareció que formaba parte de su estructura mental y que había estado alojado desde tiempo ancestral.

Hasta las almenas que tantas veces habla admirado, formaban parte de sus sueños y pensamientos.

EN CAMINO

El canto de los gallos del Castillo de Arginy sonó como bella melodía en los oídos de Jean, que como rayo impetuoso saltó de la cama para tomar el primer alimento del día y partir para el corazón de Francia.

Una de las alas del edificio estaba destinada a habitaciones y otra a servicios, por lo cual tuvo la necesidad de pasar por el patio y así lo hizo con rapidez pues la mañana era fría y húmeda.

Por un momento creyó ver al hermano Caballero del día anterior en las almenas, pero bien podría ser cualquier otro guardia.

Pasó a la cocina y se sentó junto con los escuderos y labriegos que estaban al lado del fuego, a la vez que preguntaba por su maestro del día anterior:

¿Dónde está el hermano Andrés?

Seguramente en las almenas como todas las mañanas respondió una de las sirvientes

¿Qué hace allí solo con el frío que hace?

No lo sabemos bien, pero parece hablar al aire y esperar la salida del Sol. Luego viene a la mesa a tomar la comida con todos los hermanos.

No había pasado más que un minuto cuando irrumpió en la sala y se dirigió sin dilación a Jean que comía en el extremo de la mesa principal. En voz baja y un poco apartado del grupo de escolta próximo a partir, le preguntó a. Su vez:

¿Qué hacías en las almenas?

Andrés, después de un rato de meditación interior, le interpeló:

¿Entendiste bien lo que te dije ayer sobre el Sol?

Sí, lo he comprendido bien. No es otra cosa que el Padre que nos da vida y calor, y que hace florecer los campos y la existencia entera.

Entonces, ¿por qué no subiste tú a las almenas para darle gracias? Siempre somos deudores de su maravillosa presencia y por tanto todos los seres conscientes miran cada mañana al Este para renovar el pacto de amistad y de sumisión.

Parece que fueras egipcio o pagano.

Así es querido hermano, así es, pues nuestra vida actual es el resultado de otras vidas anteriores.

El asombro del neófito no cabía en su estructura mental y optó por salir al patio para despejarse. Andrés le siguió de cerca y le dijo:

Jean, ¿el Padre es justo o injusto?

Evidentemente, justo y perfecto, puesto que es Dios.

Mira al fondo del patio.

Así lo hizo y vio a un tullido que se arrastraba por el suelo y que daba síntomas de poca lucidez mental. Parecía que fuera congénito. Realmente, eran muchos los seres que nacían así y nunca habían sido objeto de reparo para su conciencia motivada por el pan diario que se llevaba a la boca.

Andrés, volvió a preguntarle:

Si es justo, ¿por qué permite que ese sea imperfecto y tú no lo seas? ¿qué pecado ha cometido él antes de nacer?

Iba a responder enseguida, pero la pregunta tenía miga y la evidencia tan solo le sometía a la curiosidad.

Querido Jean, en los primeros años de la Iglesia se debatió la reencarnación y los Obispos optaron por negarla a fin de someter al hombre a su voluntad, creando así más que una religión, una aventura por la que todo hombre nace con un "pecado original" que no sabe cuándo cometió para terminar finalmente en el Infierno presa de sus debilidades.

Decían también: "Hasta la justo peca siete veces al día..." ¿Cómo se puede entender una? ¿Religión que lanza sobre el inocente nacido, un pecado que jamás cometió? Dios es amor y misericordia y al igual que se va a la escuela en distintos grados para alcanzar el graduado final, así también se regresa cuantas veces requiera el ser para aprender a ser perfecto. Después de esta estancia pasará a otra más perfecta en la medida que sepa vencer al mal y al pecado.,

Nueve son los ciclos que el hombre necesita para encontrar la sabiduría, y nueve veces como mínimo habrá de revestirse. de carne para volver a aprender la lección.

¡Todo esto jamás se lo escuché a mi Señor, el Caballero Philippe! ¿Cómo es posible que haya tanta discrepancia entre vosotros y el resto de los Caballeros Templarios?

Querido hermano, el carro no camina sólo por las ruedas sino por los caballos que tiran de él. Los caballos son a su vez dirigidos por el cochero que es quien establece el rumbo a donde desea llegar. El Temple tiene estos mismos niveles y cada pieza del carro se ensambla con amor y disciplina a la obra final. Tú has sido llamado para dirigir el carro y no para ser rueda.

Pronto llegará el día en que el mal creará haber terminado con nosotros porque el carro se paró al borde del camino, pero no hará otra cosa que suprimir la herramienta del arriero. Pasará un tiempo y el arriero tendrá otro carro para surcar la Viña del Señor.

¡No entiendo nada, querido Andrés! ¡No entiendo nada!

El viaje es largo y yo estoy para que vuelva a tu espíritu lo que siempre formó parte de tu sabiduría.

A lo largo de dos semanas, se mantuvieron en constante diálogo y fueron muchas las preguntas y respuestas que emplearon para llevar a Jean al estado de conciencia y comprensión que requería para la entrevista con el Gran Maestro y los hermanos del Capítulo Superior de la Encomienda de la Orden en París.

EL GRAN MAESTRE

Al entrar en el Palacio de la Encomienda Principal de la Orden Templaria, Jean se preguntaba cómo nueve personajes, doscientos años antes, habían podido llegar a establecer una Orden de Caballeros con tanto poder y que permanecía entre políticos y religiosos con independencia y con fuertes recursos humanos y materiales. ¿Qué hada guiaba a aquellos monjes soldados?

En la sala principal del palacio fue saludado por los que expresamente estaban aguardándole. El Caballero Andrés, que le había acompañado durante todo el viaje, tomó asiento a su derecha y en forma simétrica en torno a una mesa se sentaron a su vez el resto de los Caballeros. En el centro se hallaba el Gran Maestro, Jacques de Molay, que ya anciano expresaba un cierto carisma y aristocracia seductoras.

Tomó la palabra el propio Jacques, diciéndole:

Querido hermano, es menester que para establecer contacto con el Capítulo Alquímico de la Orden. seas previamente armado Caballero, por lo tanto, te ruego te desnudes y te despojes. de todos tus bienes.

Al desnudarte, querido hermano, vienes puro y limpio igual que cuando naciste, a realizar los votos de obediencia, castidad y pobreza que la Orden requiere.

Nadie entre nosotros tiene más que el resto. El primero es siempre el que más debe servir y sus dones son espirituales.

Jean se desprendió de su ropa y sintió pudor por el hecho de que los Caballeros pudieran estar observándole, pero éstos no reparaban en su desnudez, sino que permanecían atentos a sus ojos.

Siguió el Gran Maestro hablando: Sé bienvenido a nuestra Orden.

Le besó por tres veces en los carrillos y le abrazó. Gesto este que fue imitado por el resto de los Caballeros.

Uno de los presentes tomó aceite de un relicario que llevaba en la mano y ungió a Jean en la parte alta de la cabeza, en la nuca, en la frente, en el cuello, en el pecho, en el estómago y en el final de la espalda o columna vertebral.

Luego le mandaron vestir y le entregaron una espada en la mano derecha y una cruz en la izquierda, y le hicieron jurar fidelidad a la Orden y absoluta disponibilidad a sus designios.

Se sentaron todos de nuevo a la mesa y comenzaron las lógicas preguntas y respuestas. Jacques de Molay tomó la palabra:

Hermano Jean, este Consejo es portador de la esencia de la Orden Templaria que ahora mismo está a punto de concluir su servicio histórico pues llega otro periodo de trabajo distinto. Hemos custodiado un conocimiento heredado por los nueve Caballeros creadores de la Orden y lo mantenemos intacto en nuestros corazones sin que hasta la fecha pueda ser entregado a la gente común, pues se requiere de un espíritu universalista para su comprensión.

Los nueve soldados de Cristo que fundaron la Orden en Jerusalén, tuvieron acceso al conocimiento puro sin que esta verdad pertenezca a una u otra religión; existe entre todas ellas y como síntesis la verdadera significación de la revelación que vive en cada corazón humano.

El rombo quiere significar los cuatro valores básicos que dieron la forma a la Idea Divina. Dicha Idea se hizo concreta a través de la tierra, el aire, el agua y el fuego. Estos principios básicos son siempre encarnados por cuatro Ángeles de Dios.

Interrumpió Jacques de Molay la palabra y otro de los hermanos que estaba de pie en el sitial de lectura de roble labrado, leyó del Libro Sagrado lo siguiente: (Apo. 7 1). "...Después de esto vi cuatro Ángeles que estaban en pie sobre los cuatro ángulos de la Tierra y retenían los cuatro vientos..."

Prosiguió el Gran Maestro:

Cada lado del rombo, como hemos dicho, está servido por una milicia celeste de millones de Ángeles, que con sus nubes metálicas huecas vienen a la Tierra poniéndose al servicio del Dios Viviente. Cada milicia viene de distinta morada del firmamento y al mando de cada una de ellas hay un Viviente, siendo cuatro, que nunca mueren y siempre permanecen ante el Trono del Cordero.

El jefe de la milicia, Gran Maestro del Cielo, es el Cordero, Jesús, y forma junto con Moisés y Ellas la Gran Fraternidad o la Trinidad de Acción que establecerá la Sinarquía en el planeta.

Los dos Caballeros que ves dibujados en el escudo de la Orden sobre un mismo caballo, son la representación de esta simbología. Estos dos Caballeros unidos constituyen la Fraternidad de "Los Dos Iluminados" que con sus nubes metálicas huecas bajan a la Tierra constantemente o envían a sus mensajeros.

Así pues, los nueve Templarios que formaron la Orden tuvieron un contacto y recibieron las órdenes desde esta Jerarquía que bajando de sus nubes voladoras les mandaron trabajar por la Sinarquía de todas las religiones y de todos los principios por uno solo armónico y monoteísta., Esos nueve caballeros fueron por tanto los herederos de la I tradición de la Iglesia espiritual de Cristo.

¿Qué es la Iglesia espiritual de Cristo? El hermano Andrés respondió:

Ya te dije que existen tres formas básicas o templos: La Iglesia física' de piedra, que sí. Tiene ritos, pero no tiene magia ni espíritu. La Iglesia psíquica o del alma que. tiene ritos y magia, pero no tiene templos de piedra, y la Iglesia espiritual que no tiene muros ni ritos.

A lo largo, de la Historia estas tres Iglesias han caminado por separado e incluso se han perseguido. Solo en pocas ocasiones han conseguido caminar de la mano perfectamente dirigidas por el Espíritu Superior.

Continuó Jacques de Molay:

Esta tarea encargada a los nueve Caballeros contó con la fuerza de un lado del cielo.

A la vez que decía esto miró por la ventana y todos los le imitaron observando por la estrechez de la abertura la Constelación que ahora conocemos como Orión.

Prosiguió la charla:

Los antecesores al Temple que recibieron esta orden y que ejecutaron los mandatos de la Fraternidad de los Dos Iluminados, fueron los que en el desierto se llamaron "Esenios" y que cuando Herodes hizo la matanza de los

inocentes, acogieron a Jesús, instruyéndole y enseñándole el arte de curar con el espíritu y conocer la Escritura y el espíritu de verdad.

Estos esenios representaban la sabiduría de las tres Iglesias cuyos representantes aparecieron cuando el Cristo tomó cuerpo como los Tres Reyes Magos de Oriente.

Fueron los esenios los que fundaron el cristianismo, pero ya en los primeros años después de la partida de Jesús por las nubes, comenzaron las separaciones de las Iglesias, siendo la Gnóstica la que heredó los valores espirituales que conservó y entregó por la línea de sucesión a los primeros fundadores del Temple en Jerusalén y a los Hermanos de Sion, que así se llamaron en origen nuestros fundadores.

Es a través de esta Iglesia espiritual como a través de los años hemos creado el modelo templario que ha demostrado ser válido como elemento de unificación, pero que el poder político y religioso amenaza.

Aún, querido hermano, nos, queda un poco de tiempo para estregar el testigo y el Grial que deberás llevar a Occidente, siguiendo la Ruta de los Iniciados o Ruta del Sol.

Hemos dicho antes que el rombo representa los cuatro poderes creadores sobre los que se asienta la Deidad, por ello Jesús tomó la cruz de cuatro lados para morir, pues él representó la Jerarquía Solar o Celeste que se asienta y toma forma concreta en la Cruz de la Jerarquía Terrestre.

Juan el Bautista representó la Jerarquía Terrestre en la antigüedad. De él dijo el Señor que era el primero debajo del Cielo y el último de los seres solares. El símbolo de Juan era el Corazón Púrpura que tú has visto en tus sueños. Este signo es el de la Tribu Esenia que está formada a su vez por treinta y seis príncipes de Oriente y treinta y seis de Occidente, los cuales gobiernan el mundo.

Esta Jerarquía de mando está representada en nuestra Orden por el Consejo de Mando o Capitulo Principal que tú ahora ves y del que has sido señalado por el Cielo para realizar la misión de transportar el Grial hacia Occidente.

Dentro del Temple tenemos también otra representación que heredó la función de Melquisedec o Sacerdote de Dios, y que en tiempo de Jesús recayó en José de Arimatea.

Y, por último, existe también en nuestra Orden el cuerpo físico o Iglesia física representada por los Caballeros armados que preservan los valores de justicia entre los hombres y entre ellos y Dios.

Jean interrumpió la conversación por el lógico interés de su misión:

¿Qué es el Grial, hermanos?

El Grial, es a semejanza de nuestra Orden, un elemento de tres formas: el espíritu, que brilla en la frente de cada hombre y que no todos han sabido encender. El alma o fórmula mágica por la cual el espíritu se activa y transmite a la materia; y, por último, el cuerpo que cada tiempo es representado por un objeto físico.

¿Cuál es el Grial físico que debo transportar a Occidente?

Los hermanos le miraron con ternura y uno de los presentes le interpeló a su vez:

Cuando Dios castigó al hombre con el Diluvio Universal destruyendo todo lo que existía sobre la Tierra, ¿qué elemento le entregó como símbolo de Alianza entre ambos?

Creo recordar que fue una rama de olivo la que la paloma llevó a Noé al Arca.

La pregunta había sido respondida por tanto y Jean guardó silencio, a la vez que el Principal de la Orden continuaba hablando:

Marcharás a Palestina, escoltado por nueve caballeros a tu mando. No vestirás hábito de guerra, sino que te pondrás el saco anudado a la cintura y tomarás un trozo de olivo del Huerto de Getsemaní para llevarlo a Occidente, donde lo plantarás con tierra sagrada del sepulcro donde fue enterrado el Maestro. Luego todo habrá concluido.

¿Cómo sabré dónde debo plantar el olivo?

Una estrella luminosa te guiará día y noche en la Ruta del Santo al igual que lo hiciera con los Magos. Una vez en el lugar, levantarás un templo que conmemora a la Orden y terminarás tus días custodiando el Grial que volverá a florecer después de seiscientos sesenta y seis años, pues nuestra Orden debe morir ahora para renacer después en el "Tiempo del Olivo" cerca del final de los días del Reino del Mal.

¿Cuál es el Tiempo del Olivo?

El hermano lector pasó las hojas del Libro Sagrado y leyó:(Apo.11,3 14). "mandaré a mis dos' testigos para que profeticen, durante mil doscientos sesenta días, vestidos de saco. Estos son los dos olivos y los dos candeleros que están delante del Señor de la tierra. Si alguno quisiese hacerles daño, saldrá fuego de su boca, que devorará a sus enemigos. Todo el que quiera dañarlos morirá. Ellos tienen poder de cerrar el cielo para que la lluvia no caiga en los días de su ministerio profético y tienen poder sobre las aguas para tornarlas en sangre y para herir la tierra con todo género de plagas cuantas veces quisieren. Cuando hubieren acabado su testimonio, la bestia, que sube del abismo, les hará la guerra, y los vencerá y les quitará la vida. Sus cuerpos yacerán en la plaza de la gran ciudad, que espiritualmente se

llama Sodoma y Egipto, donde su Señor fue crucificado. Los pueblos, las tribus, las lenguas y las naciones verán sus cuerpos durante tres días y medio y no permitirán que sus cuerpos sean puestos en el sepulcro. Los moradores de la tierra se alegrarán a causa de ellos y se regocijarán, y mutuamente se mandarán regalos, porque estos dos profetas eran el tormento de los moradores de la tierra. Después de tres días y medio, un espíritu de vida que procede de Dios entró en ellos y los hizo levantarse sobre sus pies, y un temor grande se apoderó de quienes los contemplaban. Oí una gran voz del cielo, que les decía: Subid acá. Subieron al cielo en una nube, y viéronlos subir sus enemigos. En aquella hora se produjo un gran terremoto, y vino al suelo la décima parte de la ciudad, y perecieron en el terremoto hasta siete mil seres humanos, y los restantes quedaron llenos de espanto y dieron gloria a Dios y al cielo. El segundo ¡ay! ha pasado; he aquí que llegó el tercer ¡ay!"

Nuestro personaje preguntó de nuevo:

Entonces, el rombo con los dos olivos que he visto está referido a esta misión y a este tiempo por llegar.

Así es, hermano, así es.

¿Y el tercer rombo qué significa?

La cruz para los cristianos ¿qué memoriza?

La muerte.

Así será para nosotros y para los servidores del olivo, pues ya están dispuestas las hogueras para quemar a los hermanos. Nuestro final se acerca.

Golpearán el centro de la hoguera y creerán que han terminado con la verdad, pero éste será el comienzo de otro tiempo, puesto que las chispas saltarán por infinidad de sitios y no podrán ser apagadas.

Nuestros nuevos cuerpos ya estarán preparados y la antorcha de la verdad volverá a renacer como una rosa sobre una cruz.

¿Queréis decirme que vamos a morir todos ahora y que la orden debe concluir?

Sí. El poder político y el poder religioso se han aliado de nuevo contra la verdad, y tanto Felipe IV el Hermoso, de Francia, como el Santo Padre Clemente V, están redactando la orden de nuestra extinción. Seremos torturados y se nos atribuirá toda clase de herejías, pero al final la verdad será nítida para los que deban heredar' el conocimiento y seguir la tradición del espíritu de verdad.

Si así está ocurriendo, ¿por qué no levantamos al Ejército Templario y tomamos por la fuerza la iniciativa? Son muchos los reyes que formarían junto con nosotros una Cruzada contra los traidores, y así el gobierno único sinárquico se formaría para siempre.

No, querido hermano, el árbol no se hace fuerte en un solo año, sino a lo largo de muchos y después de aguantar enormes tormentas y calamidades. Dejémosle crecer y aceptemos esta tormenta puesto que de nuevo florecerán las hojas en la próxima primavera.

Se nos ha confiado llevar el conocimiento un poco más cerca de la meta final para este tiempo, pero no es ahora el momento de instaurar el Reino de Dios sobre la Tierra.

¿Cuándo llegará ese día?

Jacques de Molay salió al patio seguido de los hermanos y de Jean. Una vez en él, dijo:

El hombre muere y los frutos se secan en los árboles. Todo es corruptible en este mundo. Nuestros padres y nuestros hijos pasarán, pero siempre para ellos, para nosotros y para los 'que han de venir, brillará el cielo estrellado. Observa, querido Jean este cielo, pues las mismas luminarias volverán después de un gran periodo. Ese momento será el comienzo del final.

Jean se quedó mirando él. firmamento estrellado y guardó en su corazón la posición de las estrellas y la forma de sus reflejos, esperando el deseado día. ahora le quedaba una gran misión por realizar y su conciencia estaba abierta y predispuesta al efecto.

El Gran Maestro y los Caballeros se retiraron cabizbajos, como esperando el final de su existencia. Jean, acompañado de Andrés, se retiró al descanso para preparar la última Cruzada hacia Tierra Santa. Cruzada esta que no contemplarla sangre árabe sino el holocausto de sus propios hermanos que quedaban en Francia esperando de un momento a otro el desenlace de la Orden.

EL OLIVO

Corría el año de nuestro Señor de 1.307, eran los últimos días del mes de octubre cuando Jean de Lorena, seguido de nueve Caballeros emprendió la ruta de Jerusalén.

Habían abandonado los alrededores de París, cuando las fuerzas de policía de Felipe IV de Francia, llamado el Hermoso por su aspecto externo porque el interno era mis bien tenebroso –penetraron en la Encomienda General de

la Orden Templaria de la ciudad y tomaron prisionero a Jacques de Molay junto con los Principales. Simultáneamente en toda Europa se podía en marcha una campaña de desprestigio y arresto para todos los Templarios, que llevó a la hoguera a muchos previa tortura y martirio.

El Rey Felipe IV vengó así su afrenta de no haber sido admitido en la Orden de los Soldados de Cristo o Temple. La codicia de su malvado corazón deseaba también la riqueza de aquellos monjes soldados y no dudó en mentir y acechar contra aquellos mártires para lograr sus fines.

El "Papa de Paja" y monigote al servicio del poder, Clemente V, no levantó un dedo para defender a sus hermanos de la Orden y en un periodo de siete años de reclusión fueron muriendo y siendo dispersados "la Milicia de los Pobres Soldados de Cristo".

Mientras Jean de Lorena llegaba a Palestina, fueron dadas las instrucciones en secreto a los continuadores de la Orden y según lo previsto, el final del Temple sería el parto de un nuevo movimiento que continuaría la tradición hasta el Tiempo del Olivo.

Dejamos a Jean en su aventura para contar las últimas jornadas del Temple:

Después de años de constantes acechanzas, torturas y martirios, el Gran Maestre es llevado a la hoguera el 8 de marzo de 1314. Le habían precedido muchos otros hermanos suyos.

En ese momento final y ante la muerte, Jacques de Molay confiesa que todas las acusaciones contra el Temple han sido arrancadas bajo tortura y que la Orden es Santa. Convoca al Tribunal de Dios al Papa y al Rey de Francia, quienes en los meses sucesivos mueren misteriosamente fruto de su maldición.

Esta maldición llega hasta el último de los descendientes de Felipe IV; el Rey Luis XVI, que muere ajusticiado en el cadalso durante la Revolución Francesa. Un espectador de dicha muerte sube al estrado y cogiendo un coágulo de sangre del Rey, dice a la multitud: "¡Yo te bautizo pueblo, en nombre de la libertad y de Jacques de Molay!"

A1 día siguiente de la muerte del Gran Maestre, nueve caballeros disfrazados de albañiles llegan a la hoguera extinguida de Jacques y toman sus cenizas para encerrarlas en un cofre y transportarlas al Norte de Europa a un lugar secreto.

La Sinarquía Universal debía por tanto esperar otro tiempo y la Orden del Temple había cumplido con su misión de acercar el

Grial un poco más a la deseada cima de la Gran Fraternidad Universal.,

Sobre Europa volvía, a resurgir. la: cruz del sacrificio; pero prendida de sea centro, aparecía, ahora. una. rosa roja de una belleza inusitada.

Jean de Lorena cumplió con la orden, dada por el Consejo Alquímico del Temple y llegó, a Jerusalén en los momentos de las primeras noticias de arresto de sus hermanos en Francia. No pudo contener las lágrimas y en previsión de, nuevas venganzas mandaron que los Caballeros que le acompañaban se vistieran de hábito de peregrino y se despojaron de las insignias de la Orden.

La Jerusalén de aquellos días era, y. aún sigue siendo, la piedra angular de encuentro de varias culturas pues no, en vano y por un tiempo, la revelación de los pueblos y sus religiones nació en estos parajes de antiguos patriarcas, lógico era por, tanto que los distintos ejércitos se precipitaran a su conquista.

Es cierto por otra parte, que la imagen de super héroes que los Caballeros Templarios y los de otras Ordenes afamadas recibieron por aquellos combates, no reflejaron la realidad objetiva, puesto que si hubo algún vencedor en aquellas Cruzadas fueron indudablemente, Saladino y sus ejércitos, que terminaron por imponer su dominio sobre Tierra Santa. Aunque por diversos períodos cayó en manos de los cristianos, creándose el Reinado de Jerusalén que tuvo varios reyes de corta dinastía.

Los Templarios querían partir de Jerusalén como foco universalista para la total Sinarquía de todas las naciones y todos los hombres de la Tierra. Es por tanto loable que precisamente fuera Jerusalén el punto de mayor, fricción entre los hombres y el comienzo de la utopía de Fraternidad que inspiró a esta Orden mítica a emprender la realización, de su quimera.

Jean de Lorena fue llevado a la sede principal de la Orden en aquella ciudad y desde ésta a una mezquita musulmana próxima. En un principio la extrañeza de nuestro Caballero 'se hizo patente hasta el punto de que se quedó parado en la *puerta con miedo a entrar y verse con el propio diablo. Andrés, comenzó a reír a la vez que empujaba al miedoso Caballero.

Descálzate, Jean, y no tengas miedo. Los mismos Dioses de los musulmanes son los nuestros y no tienen. como fin el hacernos darlo. Pasa por tanto y ten respeto.

Así lo hizo y fueron a su vez introducidos en una estancia contigua a la mezquita, ricamente adornada con los clásicos cojines y tapices de tipo persa de los que solían rodearse estos árabes.

Un hombre vestido con túnica blanca y turbante, moreno de ojos penetrantes barbado y con: expresión de fuerte aristocracia interior, dio la bienvenida a los Caballeros del Temple:

Bienvenidos, hermanos.

Jean sé quedó un, poco perplejo al ver que un musulmán, que era un enemigo en potencia, le saludara con tanto merecimiento y cortesía, pero al parecer era normal para aquellos Caballeros de ambos bandos. pasar de las armas a la confraternización.

Omar, que así se llamaba el Caballero Cruzado Árabe, le dijo:

Bienvenido, Jean dé Lorena nuestros sabios nos han revelado tu misión y estamos dispuestos a colaborar contigo en todo cuanto solicites: El Huerto de los Olivos está en nuestro territorio, así como el Sepulcro de Jesús. Tienes libre acceso a cuantos lugares desees,, y recibirás además nuestra escolta para que no seas molestado:

"Hermano" ...Aquel hermano dé Jean más bien parecía primo o en todo caso amigo, pero las circunstancias le obligaban y prosiguió.

- ¿Cómo es que mantenemos una guerra su cruel desde hace años por custodiar y poseer "los Lugares Santos"

y ahora tú los pones a mi disposición. ¡No tiene sentido!

Ciertamente así es para la mayoría, pero no para unos pocos. Dentro de nuestro pueblo se dan las mismas. circunstancias que en el tuyo. Hay tres estados básicos de conciencia y cada uno funciona con su, lógica siendo, primitivo y de reacción instintiva el último estado o dogmático, pues para la masa humana no realizada la guerra es una forma expresiva de catalizar su propia violencia.

Para otro grupo más intelectual, la guerra y la disputa llevan estímulo de conocimiento y de análisis del comportamiento, y para unos pocos la Sinarquía es la meta final de cualquier esfuerzo temporal.

También nosotros deseamos la Fraternidad entre los hombres, pero debemos previamente desarrollar nuestra propia ley y educar a los nuestro, para luego llegar a un sólo final y un solo principio. 'El mismo Dios y los mismos modos deberían ser para cada pueblo, pero esto no se puede realizar todavía y procuramos entender, la lógica del tiempo y de la Superior Inteligencia, no contraviniendo las leyes y empujando los cambios históricos que interpretamos. Estos cambios desgraciadamente se podrían hacer sin sangra, pero el hombre todavía no está maduro y se asemeja más a las. fieras que a Dios. Nosotros asistimos impotentes a todo este proceso.

- ¿quieres, decirme. ¿Que dejarías incluso a tu Dios Alá, por el nuestro Jesucristo?

- Querido Jean, el mismo Cristo es el que compenetra a Jesús para vosotros o a Mahoma para nosotros o si me apuras: para los pueblos orientales y los que llamamos bárbaros. También para nosotros la luz es la Expresión Crística o divina.

Cada, religión trivializa por el mismo Dios que se reviste de diversas formas y desgraciadamente lo hacen a su imagen y semejanza.

El último proceso de esta estupidez humana la llamada "Guerra Santa" o "Cruzada Divina" haciendo a Alá guerrero o a Cristo vengador, atribuyéndoles nuestra propia debilidad.



Cristo es amor y se expresa siempre con la ética del bien en todas las latitudes de la Tierra los Dioses son por tanto los mismos, pero con diferentes nombres y el Pueblo de Dios es toda la Humanidad.

Son los Diáconos, Obispos y ministros de Dios los que han poseído la religión y la han deshumanizado a fin de perpetuar su poder sobre la masa ignorante. Sus armas no son las convencionales, son más dañinas quedas espadas y las lanzas ya que pueden condenar al fuego eterno o en nombre de Dios torturar y matar, hasta conseguir perpetuar, su dominio psicológico sobre el hombre y anular su capacidad de pensar y ser libres, en el corazón y en el espíritu. Dios. no necesita intermediarios.

Fue ahora Andrés quien se dirigió a Omar:

-Hermano ya pronto deberemos, despedirnos para, siempre puesto que nuestra Orden se está disolviendo. Llegarán otros Caballeros con las. armas dispuestas pero no vivirán el combate como nosotros lo hemos vivido.

Hemos aprendido mucho en estos años y son pocos los que conservan el espíritu de los primeros Cruzados.

Estoy triste, hermano, pues nuestras lanzas no se encontrarán en la batalla. Siempre consideré un honor medirme contigo, y, un gran privilegio tener como enemigo a quien tanto amo.

Así lo es para mí también, Andrés.

Jean de Lorena se quedó aún más perplejo cuando vio a dos enemigos que hablaban de amor y de honor. ¿Cómo se podía ser amigo y enemigo a la vez?

Andrés que siempre se anticipaba a sus pensamientos, le dijo:

¿No dijo el Maestro Jesús que amáramos a nuestros enemigos? Nadie conoce la "Ley del amor pues cómo bien se dice popularmente "del amor al odio hay un paso" así ocurrió con Judas y Jesús que vivieron un amor que a uno le llevó a la cruz y al otro a1 árbol donde se ahorcó.

Pero, ¿qué clase de amor es ese que hace morir a dos seres? Respondió Omar:

- Ese amor que tú no entiendes y que hizo a Jesús y a Judas morir, fue el que causó a su vez lo que vosotros llamáis "Redención" puesto que si no se hubiera dado así el hombre no habría sido redimido.

Como ves no fue tan malo Judas pues colaboró a que el misterio se diera. Nosotros, querido hermano, no nos enfrentamos, sino que colaboramos al misterio del crecer humano, por ello, el amor entre Andrés y yo es un amor de espíritu y real, aunque los cuerpos estén separados e incluso enfrentados. Por encima de las apariencias y de las circunstancias humanas está la real Fraternidad universal que vive sempiterna y que nos manda servirla a través de las diversas etapas y reencarnaciones en forma dispar y algunas veces como ahora, como enemigos en la forma, pero siempre, siempre, como hermanos en el espíritu.

Entonces, ¿justificáis la guerra?

No. La guerra es estúpida y Dios quiera que ésta sea la última que el hombre ejecute. El dolor del Iniciado o del Soldado de Cristo o Alá, es asistir impotente ante la incomprensión humana y no poder acelerar los tiempos haciendo de esta la batalla final que nos lleve al Paraíso. entre todos los hombres. Esperemos que el ser humano comprenda y deje de matarse en nombre de Dios.

En un momento de aquella reunión nos fue servido vino y pan, y previo a comer Jean tomó la palabra a la vez que cogía el pan en una mano y el vino en la otra:

Dice nuestra tradición oculta que en Oriente hay un Paraíso habitado por, hombres santos donde se conserva el Árbol del Bien y del Mal del que comió Adán. En aquel reino vive el Señor del Mundo que es quien desde la oscuridad gobierna el espíritu de los hombres y de las cosas en la Tierra. Su pueblo está formado por seres sabios que viven en compañía de los Ángeles de Dios que vienen a visitarles día y noche. Nada ocurre entre los hombres que previamente no haya sido ordenado por el Señor del Mundo, quien en todo momento sabe cuánto hacemos y lo que ocurre entre las naciones.

Nosotros estamos entre los hombres, pero no somos como ellos pues nuestro pueblo es este Reino Oculto y de su energía y de sus dictados se alimentan nuestros espíritus. Somos los "Hijos de la Luz" que luchan contra los. "Hijos de las Tinieblas".

Alzo mi copa y brindo por nuestro pueblo oculto a la vez que tomo el pan con mis hermanos a los, que Alá ha guiado en este día para realizar el milagro del nuevo tiempo.

Cogiendo el pan lo mojó en el vino y lo comió. Acto, seguido le imitaron los invitados, dando por concluida la reunión.

En el Huerto de los Olivos, Jean quiso pasar el coche a solas rememorando. los tiempos de Jesús, y así lo hizo.

No pudo descansar puesto que a su cabeza llegaban extraños presentimientos y a su corazón acudía el dolor y la impotencia de una verdad que siempre deba esperar un tiempo mejor y que cada vez anegaba de sangre la Historia.

Comprendió entonces que el Sacrificio de la Cruz quizás no mereció la pena puesto que el hombre se había vuelto más bestia que antes y seguramente el tiempo por venir incrementaría esa brutalidad en vez de la virtud. Entendió por qué Jesús había sudado sangre ante el hecho de aceptar su muerte. para la redención del hombre.

Justo en aquel instante miró al cielo y vio una luz plateada blanca que en ese momento más que nunca expresaba el consuelo de 1a Jerarquía Celeste.

Al final, las palabras de Jacques de Molay se hacían reveladoras y. la estrella que debía guiarle hacia el lugar exacto se mostraba radiante.

Salió corriendo hacia. los hermanos ya gritos les mostró aquella extraña estrella luminosa, pero a pesar, de su insistencia ninguno lograba vislumbrarla, sólo él. Creyó estar alucinando o que la debilidad después del viaje le habría trastornado. Andrés, pendiente de él en todo momento, le dijo:

Hermano querido: Hoy para ti y en tu frente ha brillado la luz del espíritu, y tu conciencia ha visto el Grial luminoso que será la guía hasta tu muerte. Debemos regresar pues es el tiempo.

Pasaron unos días. Jean no sabía muy bien dónde debía dirigirse. La luz blanca y brillante le mostró enseguida el camino y tomó rumbo al mismo sitio donde el primer sueño le había llevado a vivir toda aquella historia a tierras de Navarra, España, a la Ruta del Camino de Santiago.

Pasaron muchos meses y se encontró por, fin en el lugar del primer sueño. Una de las noches que estaba esperando algún signo, Jean vio en meditación un olivo que tomaba la ruta del Norte y qué se aposentaba cerca del lugar donde estaban acampados. Se despertó y salió corriendo, guiado por aquella premonición hasta que vio una luz rara sobre un montículo de tierra. Mira al cielo y la estrella metálica y volante que le había guiado había desaparecido para siempre. Comprendió entonces que aquel era él. lugar y tomando la tierra que había traído del Sepulcro de Jerusalén y el retoño del olivo, lo plantó en el preciso lugar.

Despidió a los Caballeros y pidió a Andrés que confirmara al Gran Maestre la misión cumplida. Más tarde edificó allí una ermita para que le acogiese en los últimos años de su vida.

Andrés llegó a Francia cuando la Orden estaba ya expirando. Vistió otra vez los hábitos de Caballero y fue encarcelado y torturado por negarse a declarar en falso. Logró acercarse a Jacques de Molay para decirle que la misión había sido cumplida. El Gran Maestre que había firmado mediante tortura todo lo que sus verdugos le habían ordenado, vio iluminada su cara al comprobar que la última Cruzada de los Templarios había sido realizada Revocó su decisión aceptando la muerte, como un valiente, puesto que el tiempo, el instrumento y las formas del nuevo renacer habían sido expresadas.

Jean de Lorena vivió hasta los 49 años, y en el momento de su muerte, el olivo que había traído de Jerusalén tenía ya dos metros de largo. Las tormentas y los aguaceros no pudieron romper aquel tronco sólido y regado por la sangre de aquellos hermanos "Soldados de Cristo" que tan solo habían caminado unos pasos en el eterno anhelo de la Sinarquía o Gran Fraternidad Universal.

Cuenta la leyenda que los lugareños suelen ver el día de San Juan o Solsticio de Verano, cómo una nube metálica hueca y luminosa, controla el crecimiento del olivo traído por Jean de Lorena y los nueve Caballeros Templarios. Allí continúa repleto de luz para quien es designado y sabe buscar el preciso lugar de su vibración.

Vendrán otros lejanos tiempos y el olivo seguirá la Ruta del Sol para renacer en la tierra más allá del océano. También entonces habrá sacrificio humano

y de nuevo unos pocos renovarán el milagro que época tras época renace y muere empujando el carro de la vida y creciendo en Cristo para la perfección.

CONCLUSIÓN. - ¿Porque el ser humano prefiere el bienestar personal y no el colectivo de todos los humanos?

El ser humano es infeliz porque no sigue la Ley del Uno, que he explicado previamente. No razona, no piensa. Ha dejado su voluntad y su alma en manos de una casta sacerdotal, que ha creado a un dios de esclavos, sumisos, fundamentalistas e ignorantes.



¿PODRIA HABLARME SOBRE LOS TEMPLARIOS..?

LOS TEMPLARIOS

Ahora os ofrecemos un cuento para que vuestros hijos vean otro tiempo de la Historia del Hombre y para que los mayores sepan leer en sus líneas y alegorías una verdad inmensa que habla de Amor, de Fraternidad y de Esperanza.

Os dejamos con este relato que nos han enviado, y que seguramente tiene algo de real y algo de ficción, pues en todo cuento hay una enseñanza y una moraleja:

"La expedición de los peregrinos transitaba por el Reino de Navarra a la conquista de la deseada meta de Santiago de Compostela. Eran muchos los días que el grupo salido de la Champagne francesa había empleado en llegar a estos parajes, y lógicamente tanto los caballeros como sus animales estaban cansados.

Jean de Lorena acompañaba a su amo Philippe, el Templario de capa blanca y malla férrea que rodeaba su cuerpo fuerte y curtido a base de batallas en tierras palestinas.

La noche la habían pasado en la hospedería que se ubicaba contigua a la iglesia templaria del "Santo Sepulcro" de la ruta del Reino de Navarra, más allá de las tierras de Estella.

Fue a primeras horas de la mañana siguiente cuando Jean comentaba a uno de los escuderos de la expedición, el sueño que había tenido la noche anterior. En dicho sueño vio la parte alta de un castillo y en la cúspide de una de las naves principales se formaron tres rombos en los cuales aparecieron tres símbolos: En el primero, un corazón de color púrpura; en el segundo, dos árboles -que según le parecieron habrían de ser olivos-, y en el tercero, una cruz a semejanza de las que los Templarios viajeros y peregrinos llevaban en sus monturas y capas.

Precisamente el Jefe de la Encomienda de Estella había ido a despedir a los Caballeros en esa jornada y no pudo evitar escuchar parte de la conversación entre ellos. Enseguida interrogó a Jean de Lorena sobre su visión:

-¿Cuándo has visto esos símbolos, hermano?...

-Esta noche, mi Señor.

El Principal de los Templarios se quedó un poco extrañado pensando cómo aquel joven había podido acceder a los pergaminos y órdenes que hacía poco habían sido enviados del Capítulo General de París. En dichos pergaminos secretos aparecían justamente los signos que Jean había visto en sueños, y era absolutamente imposible que hubiera podido acceder a la caja de roble sellada donde se guardaban en la Encomienda de la ciudad.

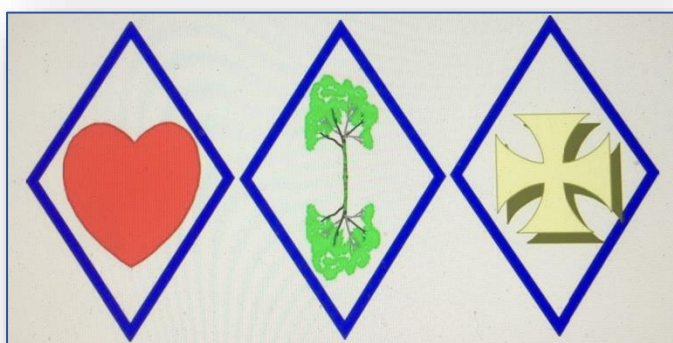

-Hermano, esos símbolos son muy importantes y desde ahora debes prestarte a informar al Capítulo General de la Orden, pues el cielo te ha designado milagrosamente al efecto.

Jean quedó un poco maravillado de que un simple sueño tuviera tanta trascendencia, y tan solo se limitó a encogerse de hombros y asentir con la cabeza.

El Principal y Jean se acercaron a Philippe y le pidieron permiso para que el sirviente fuera relevado de sus obligaciones. Le asignaron en compensación otro hombre que haría las tareas hasta Santiago y su regreso.

Después; Jean fue alojado en la casa del Principal y estuvo allí escasamente un día, tiempo imprescindible para ser vestido adecuadamente y prepararse para el viaje de regreso a la Francia de la que había partido. El Principal preparó una carta manuscrita y lacrada para el Intermediario de la Encomienda de la Champagne, y se la dio para que la custodiara como si de su propia vida se tratara. A continuación, le introdujo, en un subterráneo y traspasando una puerta maciza de roble le mostró el cofre que contenía un papiro enviado por la Casa Principal de Paris donde se encontraban a su vez los tres rombos que él había soñado. No contenía el papel nada más que los tres rombos, ninguna otra inscripción o contraseña.

Nada explicaron a Jean, sino que por todo razonamiento se vio zarandeado en el mar de la confusión, y montado en su caballo fue acompañado por dos Caballeros y tres escuderos a la frontera del Reino de Navarra por el lado de Francia, puesto que, en 1.307, año en el que nos encontramos, dichas fronteras no tenían las mismas formas y extensiones que tienen ahora.

Una vez en la frontera, fue trasladado a otra escolta que sin dilación le volvió a llevar hasta el castillo de Arginy, en la Champagne francesa.

Jean conocía muy bien su propia región natal y asimismo todo lo del Temple le era familiar, primero. por pertenecer a uno de los gremios que se afincaban frente al castillo, y segundo por sus servicios directos al Caballero Philippe que le habían ocupado sus treinta y tres años, que son los que tenía ahora. De la Orden siempre le habían seducido los secretos que eran atesorados por los Principales y que celosamente guardaban en su interior.



Conocer aquella sabiduría era toda una proeza, máxime cuando poderosos y nobles -incluso el propio Rey de Francia Felipe IV "El Hermoso"- había querido integrarse en la Orden sin éxito puesto que su solicitud había sido denegada. Aquella negativa al máximo exponente del poder había creado alrededor del Temple toda una seducción que hacía a los buscadores del espíritu intentar el acceso en la

misma.

Venían de los lugares más lejanos para entrar en las filas templarias y se ofrecían para los trabajos más modestos con tal de entrar un día en los primeros puestos como Caballeros de prestigio y tener la gloria de vestir la capa blanca con la cruz que ondeaban orgullosos en los combates de las Cruzadas por tierras infieles.

Todo aventurero debía perfilar su espíritu para servir en el ejército de Dios enrolado en el Temple. No existía por aquel entonces galardón máspreciado que dicho servicio, y por tanto toda Europa contemplaba a aquellos seres altivos y aristocráticos como la salvaguarda de los valores de la virtud y del heroísmo.

Decíamos que Jean fue introducido en el Castillo de Arginy pero esta vez no en el patio principal, como otras veces, sino que custodiado por sendos Caballeros Templarios, fue escoltado por diversos pasajes hasta una puerta con acceso subterráneo por la que fue introducido, quedándose los dos acompañantes de guardia.

Bajó tres escalones y a la luz de unos cirios encendidos se enfrentó a la visión de una enorme mesa redonda con nueve sillas vacías rodeándola, en cuyo centro estaba pintado un Sol.

Al poco rato, de una estancia contigua pasó un hombre vestido con túnica de saco, capuchón y un cordón de cáñamo atado a su cintura. Tomó asiento en el centro de dicha mesa e invitó a Jean a que hiciera lo mismo frente a él.

Al poco rato el hombre vestido de saco tomó la palabra:

-Hermano querido, bienvenido al corazón del templo de nuestra Orden. He leído la carta del Principal de, Navarra por la cual me anuncia la visión de los símbolos iniciáticos que te han sido revelados. Sólo ocho hermanos incluido el Gran Maestre, Jacques de Molay, conocen su significado. Faltaba sólo una persona para que fueran nueve los que interpretaran el misterio. Este compromiso ha recaído en ti, debes sentirte privilegiado, por tanto, pues es el mayor honor que te corresponde como hombre y como servidor.

-Poco entiendo, mi Señor, de cuanto me cuentas, pues desde hace varias jornadas soy transportado como si fuera una doncella de paraje en paraje, sin saber que un simple sueño tuviera tanta importancia. -Querido hermano, no somos los que creemos ser ni sabemos lo que ahora recordamos. Somos lo que el espíritu nos revela a cada instante del pozo del conocimiento que cada ser contiene y que llena a lo largo de sus vidas por la experimentación.

Los cirios encendidos en nueve puntos de la estancia circular parpadeaban sigilosamente haciendo extrañas sombras en la atmósfera casi azulada de aquel bajo del castillo. A la vez, un extraño perfume indescriptible, como si de incienso se tratara, parecía inundar el lugar impregnando cada átomo de la presencia vital de la habitación. El Caballero prosiguió:



-La silla que tú ahora ocupas fue a su vez ocupada hace muchos años por uno de los fundadores de nuestra Orden, llamado Bernardo de Claraval -San Bernardo- y estas otras sillas vacías son a su vez las de los nueve compañeros que fundaron "La Milicia de los Pobres Soldados de Cristo" y que como bien sabes fueron: Hugo de Payns, Hugo de Champagne, Andrés de Montbard, Geoffrey de Saint-Omer, Andrés de Gondemare, Roffal, Payen de Montdiei, Goefroy Bissor y Archambault de Saint-Aignan. Todos estos Caballeros recibieron el conocimiento iniciático en el Templo de Salomón que nuestros cruzados tratan de preservar para el pueblo cristiano y que a su vez los musulmanes desean para ellos.

El Temple desea conseguir la Sinarquía de todos los pueblos; es decir el gobierno con Dios de un solo pueblo, sin fronteras, sin ritos y sin separaciones culturales y doctrinales. Nuestra misión inmediata puede parecer la guerra, pero nuestra contienda está dirigida a la justicia de cada hombre con independencia de su credo o filosofía particular. Combatimos la injusticia o los intereses particulares, pero deseamos ardientemente la paz del cuerpo y del espíritu.

Un Caballero es ante todo un servidor de los valores de la Orden bajo la obediencia, la castidad y la pobreza, y tenemos como meta fundamental a conquistar esta Sinarquía que propicie el Reino de Dios sobre la Tierra, bajo un solo principio universal.

El Sol que ves en el centro de la mesa es el exponente de esa unidad.

Jean interrumpió:

-¡Pero adorar al Sol es idolatría!



-Todos los pueblos de la Tierra han adorado al Sol.

-Si, pero era una alegoría.

-¿Cuál es la luz del mundo., entonces?

-Ciertamente el Sol...

-Nada podría vivir, querido hermano, sin el Sol, y es más legitimo adorar a un Dios que nos da vida y calor que a las imágenes frías que cuelgan de los templos. En el Sol hay tres niveles básicos: el físico, el psíquico y el espiritual. Igualmente, en el sello de nuestra Orden existe expresada esa trinidad: los dos caballeros sobre un solo caballo. Quiere esto representar que sobre el cuerpo, que es el caballo, cabalgan el alma y el espíritu, que son los caballeros. Tal y como refleja la Escritura, nosotros los hombres somos Dioses al igual que el Padre.

-Pero, ¿cómo me contáis todo esto a mí?:..Yo soy cristiano y aunque a duras penas puedo entender no imaginaba que el Temple tuviera esa doctrina. ¿No tenéis miedo de que os acusen de herejía?

-Sabemos a quién y cómo decimos las cosas, y no tenemos miedo de ti, pues has sido señalado por el Espíritu. A nadie se le puede revelar cuanto se te ha revelado a ti, pues el dictado viene

de arriba. Si has sido señalado para esta misión es por tu preparación. Ya vendrá quien nos traicione y nos acuse de herejía desde su ignorancia.



-Pero ...yo no estoy preparado, me siento totalmente abrumado con lo que me dices.

-Aún te sentirás más, pero como te he dicho antes, no somos lo que creemos ser sino lo que el espíritu nos revela a cada instante.

El Caballero prosiguió charlando a la vez que sus ojos penetraban a Jean:

-Nuestra Orden es la bien llamada "del Templo", pero no por adorar las imágenes externas, sino por crear en nosotros el verdadero interior donde mora el espíritu.

Cada Caballero Templario es un combatiente de sí mismo, pues la batalla más dura del hombre es la que emprende consigo para vencerse en las inercias, imperfecciones y vicios. Esta contienda dura toda la vida.

La mente de Jean se llenaba de contradicciones. El hombre de hábito decía muchas cosas, y la evidencia de la vida de la Orden era otra. A este respecto todo el mundo conocía que los Templarios habían plagado Europa de construcciones y edificios. ¿Cómo podía por tanto contradecirse tan abiertamente?

-Sé lo que estás pensando, Jean, pero olvidas en tus reflexiones que nuestra idea fundamental es la Sinarquía y no la selección de unos pocos. Si quisiéramos la selección, lucharíamos para dictar un único modelo, pero no conseguiríamos más que esclavos sometidos a algo que no digieren. La Sinarquía se debe realizar sin enfrentamiento, poco a poco, haciendo que a través de la madurez el hombre termine por comprender.

La gran masa de cristianos necesita todavía del "templo de piedra" y debemos fabricarlo para ellos. De esta manera respondemos a las exigencias físicas de la orden. Otro grupo desea los aspectos psíquicos y por tanto le introducimos en el voto y el juramento a los valores morales; y por último, los menos penetran en el verdadero templo espiritual y allí permanecen, no enfrentando al hombre sino tutelando su crecimiento y su desarrollo armónico.

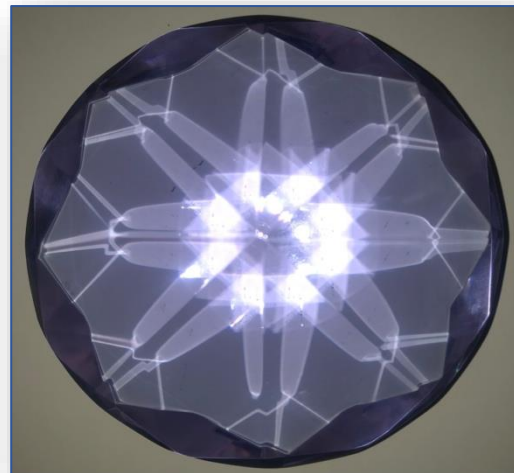

Los templos a los que tú te refieres no son, como los hombres creen, unos recipientes vacíos y muertos. Te habrás fijado que todos tienen ocho lados y una punta en el centro.

-Sí, así es y me pregunto por qué.

-Querido hermano, cuando los nueve Caballeros Templarios se reunieron primero en Jerusalén y luego aquí, determinaron no morir y trascender a través de las formas y de las energías, pues la energía puede adoptar diversas formas pero nunca desaparece del seno de Dios, así pues crearon una pirámide octogonal, que sobre un punto fijo atrae constantemente las energías

del cosmos que ponen al hombre en actitud de recogimiento para percibir por sus centros espirituales.

-¿Cuántos son esos centros espirituales?

-Ahora siete, pero cuando el Sistema Solar se perfeccione serán doce.

-¿Quiere esto decir, que un hombre que busque la verdad con sinceridad la puede encontrar mejor dentro del templo templario que en otro lugar?

-Toda la Tierra es un templo de piedra y el Sol es el mejor Dios que cada mañana alumbra la vida, pero ciertamente dentro de nuestras casas las energías se hacen más intelectuales y precisas.

Continuó el Caballero hablando, a la vez que Jean penetraba en la seducción del conocimiento y de la palabra:

-El número nueve es el número del hombre realizado en la sabiduría. Es el número del ermitaño y por tanto aquellos nueve Caballeros reunidos en Jerusalén encarnaban el saber que viene del Padre y que se hace forma en la Tierra.

Allende los planetas y del espacio hay ocho sabios que juntos todos forman una unidad, que es el número nueve. El nueve a su vez es el contrario del seis, que es el número imperfecto del mal y de su expresión. El nueve y el seis juntos forman el círculo o vida que es Dios.

-¿Quiere esto decir que Dios es circular?

-Toma cualquier objeto y rodéalo con la máxima perfección. ¿Qué figura geométrica emplearías?

-El círculo, claro...

-Todos los Soles que tus ojos ven son hijos de Dios o Demiurgos Creadores, cada Sol es un Cristo y de él dependen los planetas y los seres vivos. Todos los Soles son redondos.

La partícula más pequeña de la existencia que expresa a Dios también es redonda.

La cabeza de Jean galopaba en inquietudes. El Caballero comprendió que la turbación del neófito le imponía el silencio y le preguntó:

-¿Deseas ser armado Caballero del Temple?

-¿Puedo?

-Cada Caballero debe pasar las pruebas oportunas, pero tu designación ha venido de lo alto, por tanto nada podemos oponer sino cumplir con la voluntad del Señor. Mañana partiremos, junto con una escolta, a la Casa Principal para que seáis recibido por el Consejo Alquímico y por el Gran Maestre, Jacques de Molay, que te estará esperando.

Jean asintió y dijo:

-Así sea.

Salieron a continuación de aquella estancia y dejándola en total quietud partieron para las habitaciones del castillo. Algo vivo y permanente latía en aquella sala subterránea que a Jean, a pesar de ser la primera vez que la veía físicamente, le pareció conocida. Sintió en unas horas que había vivido años. Todo lo que el Caballero le había contado le pareció que formaba parte de su estructura mental y que había estado alojado desde tiempo ancestral. Hasta las almenas que tantas veces había admirado, formaban parte de sus sueños y pensamientos.

EN CAMINO

El canto de los gallos del Castillo de Arginy sonó como bella melodía en los oídos de Jean, que como rayo impetuoso saltó de la cama para tomar el primer alimento del día y partir para el corazón de Francia.

Una de las alas del edificio estaba destinada a habitaciones y otra a servicios, por lo cual tuvo la necesidad de pasar por el patio y así lo hizo con rapidez pues la mañana era fría y húmeda.

Por un momento creyó ver al hermano Caballero del día anterior en las almenas, pero bien podría ser cualquier otro guardia.

Pasó a la cocina y se sentó junto con los escuderos y labriegos que estaban al lado del fuego, a la vez que preguntaba por su maestro del día anterior:

-¿Dónde está el hermano Andrés?

-Seguramente en las almenas como todas las mañanas -respondió una de las sirvientas-

-¿Qué hace allí solo con el frío que hace?

-No lo sabemos bien, pero parece hablar al aire y esperar la salida del Sol. Luego viene a la mesa a tomar la comida con todos los hermanos.

No había pasado más que un minuto cuando irrumpió en la sala y se dirigió sin dilación a Jean que comía en el extremo de la mesa principal. En voz baja y un poco apartado del grupo de escolta próximo a partir, le preguntó a su vez:

-¿Qué hacías en las almenas?

Andrés, después de un rato de meditación interior, le interpeló:

-¿Entendiste bien lo que te dije ayer sobre el Sol?

-Sí, lo he comprendido bien. No es otra cosa que el Padre que nos da vida y calor, y que hace florecer los campos y la existencia entera.

-Entonces, ¿por qué no subiste tú a las almenas para darle gracias? Siempre somos deudores de su maravillosa presencia y por tanto todos los seres conscientes miran cada mañana al Este para renovar el pacto de amistad y de sumisión.

-Parece que fueras egipcio o pagano.

-Así es querido hermano, así es, pues nuestra vida actual es el resultado de otras vidas anteriores.

El asombro del neófito no cabía en su estructura mental y optó por salir al patio para despejarse. Andrés le siguió de cerca y le dijo:

-Jean, ¿el Padre es justo o injusto?

-Evidentemente, justo y perfecto, puesto que es Dios.

-Mira al fondo del patio.

Así lo hizo y vio a un tullido que se arrastraba por el suelo y que daba síntomas de poca lucidez mental. Parecía que fuera congénito. Realmente, eran muchos los seres que nacían así y nunca habían sido objeto de reparo para su conciencia motivada por el pan diario que se llevaba a la boca.

Andrés, volvió a preguntarle:

-Si es justo, ¿por qué permite que ese sea imperfecto y tú no lo seas? ¿qué pecado ha cometido él antes de nacer?

Iba a responder enseguida, pero la pregunta tenía miga y la evidencia tan solo le sometía a la curiosidad.

-Querido Jean, en los primeros años de la Iglesia se debatió la reencarnación y los Obispos optaron por negarla a fin de someter al hombre a su voluntad, creando así más que una religión, una aventura por la que todo hombre nace con un "pecado original" que no sabe cuándo cometió para terminar finalmente en el Infierno presa de sus debilidades.

Decían también: "Hasta el justo peca siete veces al día..." ¿Cómo se puede entender una religión que lanza sobre el inocente nacido, un pecado que jamás cometió? Dios es amor y misericordia y al igual que se va a la escuela en distintos grados para alcanzar el graduado final, así también se regresa cuantas veces requiera el ser para aprender a ser perfecto. Después de esta estancia pasará a otra más perfecta en la medida que sepa vencer al mal y al pecado.

Nueve son los ciclos que el hombre necesita para encontrar la sabiduría, y nueve veces como mínimo habrá de revestirse. de carne para volver a aprender la lección.

-¡Todo esto jamás se lo escuché a mi Señor, el Caballero Philippe. ¿Cómo es posible que haya tanta discrepancia entre vosotros y el resto de los Caballeros Templarios?

-Querido hermano, el carro no camina solo por las ruedas sino por los caballos que tiran de él. Los caballos son a su vez dirigidos por el cochero que es quien establece el rumbo a donde desea llegar. El Temple tiene estos mismos niveles y cada pieza del carro se ensambla con amor y disciplina a la obra final. Tú has sido llamado para dirigir el carro y no para ser rueda.

Pronto llegará el día en que el mal creerá haber terminado con nosotros porque el carro se paró al borde del camino, pero no hará otra cosa que suprimir la herramienta del arriero.

Pasará un tiempo y el arriero tendrá otro carro para surcar la Viña del Señor.

-¡No entiendo nada, querido Andrés! ¡No entiendo nada!

-El viaje es largo y yo estoy para que vuelva a tu espíritu lo que siempre formó parte de tu sabiduría.

A lo largo de dos semanas, se mantuvieron en constante diálogo y fueron muchas las preguntas y respuestas que emplearon para llevar a Jean al estado de conciencia y comprensión que requería para la entrevista con el Gran Maestro y los hermanos del Capítulo Superior de la Encomienda de la Orden en París.

EL GRAN MAESTRE

Al entrar en el Palacio de la Encomienda Principal de la Orden Templaria, Jean se preguntaba cómo nueve personajes, doscientos años antes, habían podido llegar a establecer una Orden de Caballeros con tanto poder y que permanecía entre políticos y religiosos con independencia y con fuertes recursos humanos y materiales. ¿Qué hada guiaba a aquellos monjes soldados?

En la sala principal del palacio fue saludado por los que expresamente estaban aguardándole. El Caballero Andrés, que le había acompañado durante todo el viaje, tomó asiento a su derecha y en forma simétrica en torno a una mesa se sentaron a su vez el resto de los Caballeros. En el

centro se hallaba el Gran Maestre, Jacques de Molay, que ya anciano expresaba un cierto carisma y aristocracia seductoras.



Tomó la palabra el propio Jacques, diciéndole:

-Querido hermano, es menester que para establecer contacto con el Capítulo Alquímico de la Orden, seas previamente armado Caballero, por lo tanto te ruego te desnudes y te despojes, de todos tus bienes.

Al desnudarte, querido hermano, vienes puro y limpio igual que cuando naciste, a realizar los votos de obediencia, castidad y pobreza que la Orden requiere.

Nadie entre nosotros tiene más que el resto. El primero es siempre el que más debe servir y sus dones son espirituales.

Jean se desprendió de su ropa y sintió pudor por el hecho de que los Caballeros pudieran estar observándole, pero éstos no reparaban en su desnudez, sino que permanecían atentos a sus ojos.

Siguió el Gran Maestre hablando:

Sé bienvenido a nuestra Orden.

Le besó por tres veces en los carrillos y le abrazó. Gesto este que fue imitado por el resto de los Caballeros.

Uno de los presentes tomó aceite de un relicario que llevaba en la mano y ungió a Jean en la parte alta de la cabeza, en la nuca, en la frente, en el cuello, en el pecho, en el estómago y en el final de la espalda o columna vertebral.

Luego le mandaron vestir y le entregaron una espada en la mano derecha y una cruz en la izquierda, y le hicieron jurar fidelidad a la Orden y absoluta disponibilidad a sus designios.

Se sentaron todos de nuevo a la mesa y comenzaron las lógicas preguntas y respuestas.

Jacques de Molay tomó la palabra:

-Hermano Jean, este Consejo es portador de la esencia de la Orden Templaria que ahora mismo está a punto de concluir su servicio histórico pues llega otro periodo de trabajo distinto. Hemos custodiado un conocimiento heredado por los nueve Caballeros creadores de la Orden y lo mantenemos intacto en nuestros corazones sin que hasta la fecha pueda ser entregado a la gente común, pues se requiere de un espíritu universalista para su comprensión.

Los nueve soldados de Cristo que fundaron la Orden en Jerusalén, tuvieron acceso al conocimiento puro sin que esta verdad pertenezca a una u otra religión; existe entre todas ellas y como síntesis la verdadera significación de la revelación que vive en cada corazón humano.

El rombo quiere significar los cuatro valores básicos que dieron la forma a la Idea Divina. Dicha Idea se hizo concreta a través de la tierra, el aire, el agua y el fuego. Estos principios básicos son siempre encarnados por cuatro Ángeles de Dios.

Interrumpió Jacques de Molay la palabra y otro de los hermanos que estaba de pie en el sitio de lectura de roble labrado, leyó del Libro Sagrado lo siguiente:

(Apo. 7-1).- "...Después de esto vi cuatro Ángeles que estaban en pie sobre los cuatro ángulos de la Tierra y retenían los cuatro vientos..."



Prosiguió el Gran Maestro:

-Cada lado del rombo, como hemos dicho, está servido por una milicia celeste de millones de Ángeles, que con sus nubes metálicas huecas vienen a la Tierra poniéndose al servicio del Dios



Viviente. Cada milicia viene de distinta morada del firmamento y al mando de cada una de ellas hay un Viviente, siendo cuatro, que nunca mueren y siempre permanecen ante el Trono del Cordero.

El jefe de la milicia, Gran Maestro del Cielo, forma junto con Moisés y Elías la Gran Fraternidad o la Trinidad de Acción que establecerá la Sinarquía en el planeta.

Los dos Caballeros que ves dibujados en el escudo de la Orden sobre un mismo caballo, son la representación de esta simbología. Estos dos Caballeros unidos constituyen la Fraternidad de "Los Dos Iluminados" que con sus nubes metálicas huecas bajan a la Tierra constantemente o envían a sus mensajeros.

Así pues, los nueve Templarios que formaron la Orden tuvieron un contacto y recibieron las ordenes desde esta Jerarquía que bajando de sus nubes voladoras les mandaron trabajar por la Sinarquía de todas las religiones y de todos los principios por uno solo armónico y monoteísta. Esos nueve caballeros fueron por tanto los herederos de la tradición de la Iglesia espiritual de Cristo.

-¿Qué es la Iglesia espiritual? El hermano Andrés respondió:

-Ya te dije que existen tres formas básicas o templos: La Iglesia física de piedra, que si tiene ritos pero no tiene magia ni espíritu. La Iglesia psíquica o del alma que, tiene ritos y magia pero no tiene templos de piedra, y la Iglesia espiritual que no tiene muros ni ritos.

A lo largo de la Historia estas tres Iglesias han caminado por separado e incluso se han perseguido. Sólo en pocas ocasiones han conseguido caminar de la mano perfectamente dirigidas por el Espíritu Superior.

Continuó Jacques de Molay:

-Esta tarea encargada a los nueve Caballeros contó con la fuerza de un lado del cielo.

A la vez que decía esto miró por la ventana y todos los le imitaron observando por la estrechez de la abertura la Constelación que ahora conocemos como Orión.

Prosiguió la charla:

-Los antecesores al Temple que recibieron esta orden y que ejecutaron los mandatos de la Fraternidad de los Dos Iluminados, fueron los que en el desierto se llamaron "Esenios".

Estos esenios representaban la sabiduría de las tres Iglesias cuyos representantes aparecieron como los Tres Reyes Magos de Oriente.

Fueron los esenios los que fundaron el cristianismo, pero ya en los primeros años después, comenzaron las separaciones de las Iglesias, siendo la Gnóstica la que heredó los valores espirituales que conservó y entregó por la línea de sucesión a los primeros fundadores del Temple en Jerusalén y a los Hermanos de Sion, que así se llamaron en origen nuestros fundadores.

Es a través de esta Iglesia espiritual como a través de los años hemos creado el modelo templario que ha demostrado ser válido como elemento de unificación, pero que el poder político y religioso amenaza.

Aún querido hermano, nos queda un poco de tiempo para entregar el testigo y el Grial que deberás llevar a Occidente, siguiendo la Ruta de los Iniciados o Ruta del Sol.

Juan el Bautista representó la Jerarquía Terrestre en la antigüedad. De él se dijo que era el primero debajo del Cielo y el último de los seres solares. El símbolo de Juan era el Corazón Púrpura que tú has visto en tus sueños. Este signo es el de la Tribu Esenia que está formada a su vez por treinta y seis príncipes de Oriente y treinta y seis de Occidente, los cuales gobiernan el mundo.

Esta Jerarquía de mando está representada en nuestra Orden por el Consejo de Mando o Capitulo Principal que tú ahora ves y del que has sido señalado por el Cielo para realizar la misión de transportar el Grial hacia Occidente.

Dentro del Temple tenemos también otra representación que heredó la función de Melquisedec o Sacerdote de Dios, y que recayó en José de Arimatea.

Y por último, existe también en nuestra Orden el cuerpo físico o Iglesia física representada por los Caballeros armados que preservan los valores de justicia entre los hombres y entre ellos y Dios.

Jean interrumpió la conversación por el lógico interés de su misión:

-¿Qué es el Grial, hermanos?

-El Grial, es a semejanza de nuestra Orden, un elemento de tres formas: el espíritu, que brilla en la frente de cada hombre y que no todos han sabido encender. El alma o fórmula mágica por la cual el espíritu se activa y transmite a la materia; y por último, el cuerpo que cada tiempo es representado por un objeto físico.

-¿Cuál es el Grial físico que debo transportar a Occidente?



Los hermanos le miraron con ternura y uno de los presentes le interpelló a su vez:

-Cuando Dios castigó al hombre con el Diluvio Universal destruyendo todo lo que existía sobre la Tierra, ¿qué elemento le entregó como símbolo de Alianza entre ambos?

-Creo recordar que fue una rama de olivo la que la paloma llevó a Noé al Arca.

La pregunta había sido respondida por tanto y Jean guardó silencio, a la vez que

el Principal de la Orden continuaba hablando:

-Marcharás a Palestina, escoltado por nueve caballeros a tu mando. No vestirás hábito de guerra sino que te pondrás el saco anudado a la cintura y tomarás un trozo de olivo del Huerto de Getsemaní para llevarlo a Occidente, donde lo plantarás. Luego todo habrá concluido.

-¿Cómo sabré dónde debo plantar el olivo?

Una estrella luminosa te guiará día y noche en la Ruta del Santo al igual que lo hiciera con los Magos. Una vez en el lugar, levantarás un templo que conmemora a la Orden y terminarás tus días custodiando el Grial que volverá a florecer después de seiscientos sesenta y seis años, pues nuestra Orden debe morir ahora para renacer después en el "Tiempo del Olivo" cerca del final de los días del Reino del Mal.

-¿Cuál es el Tiempo del Olivo?

El hermano lector pasó las hojas del Libro Sagrado y leyó:(Apo.11,3-14).- "mandaré a mis dos testigos para que profeticen, durante mil doscientos sesenta días, vestidos de saco. Estos son los dos olivos y los dos candeleros que están delante del Señor de la tierra. Si alguno quisiese hacerles daño, saldrá fuego de su boca, que devorará a sus enemigos. Todo el que quiera dañarlos morirá. Ellos tienen poder de cerrar el cielo para que la lluvia no caiga en los días de su ministerio profético y tienen poder sobre las aguas para tornarlas en sangre y para herir la tierra con todo género de plagas cuantas veces quisieren. Cuando hubieren acabado su testimonio, la bestia, que sube del abismo, les hará la guerra, y los vencerá y les quitará la vida. Sus cuerpos yacerán en la plaza de la gran ciudad, que espiritualmente se llama Sodoma y Egipto, donde su Señor fue ajusticiado. Los pueblos, las tribus, las lenguas y las naciones verán sus cuerpos durante tres días y medio y no permitirán que sus cuerpos sean puestos en el sepulcro. Los moradores de la tierra se alegrarán a causa de ellos y se regocijarán, y mutuamente se mandarán regalos, porque estos dos profetas eran el tormento de los moradores de la tierra. Después de tres días y medio, un espíritu de vida que procede de Dios entró en ellos y los hizo levantarse sobre sus pies, y un temor grande se apoderó de quienes los contemplaban. Oí una gran voz del cielo, que les decía: Subid acá. Subieron al cielo en una nube, y viéronlos subir sus enemigos. En aquella hora se produjo un gran terremoto, y vino al suelo la décima parte de la ciudad, y perecieron en el terremoto hasta siete mil seres humanos, y los restantes quedaron llenos de espanto y dieron gloria a Dios y al cielo. El segundo ¡ay! ha pasado; he aquí que llegó el tercer ¡ay!"

Nuestro personaje preguntó de nuevo:



-Entonces, el rombo con los dos olivos que he visto está referido a esta misión y a este tiempo por llegar.

-Así es, hermano, así es.

-¿Y el tercer rombo qué significa?

-La cruz para los cristianos ¿qué simboliza?

-La muerte.

-Así será para nosotros y para los servidores del olivo, pues ya están dispuestas las hogueras para quemar a los hermanos. Nuestro final se acerca.

Golpearán el centro de la hoguera y creerán que han terminado con la verdad, pero éste será el comienzo de otro tiempo, puesto que las chispas saltarán por infinidad de sitios y no podrán ser apagadas.

Nuestros nuevos cuerpos ya estarán preparados y la antorcha de la verdad volverá a renacer como una rosa sobre una cruz.

-¿Queréis decirme que vamos a morir todos ahora y que la orden debe concluir?

-Sí. El poder político y el poder religioso se han aliado de nuevo contra la verdad, y tanto Felipe IV el Hermoso, de Francia, como el Santo Padre Clemente V, están redactando la orden de nuestra extinción. Seremos torturados y se nos atribuirá toda clase de herejías, pero al final la verdad será nítida para los que deban heredar el conocimiento y seguir la tradición del espíritu de verdad.

-Si así está ocurriendo, ¿por qué no levantamos al Ejército Templario y tomamos por la fuerza la iniciativa? Son muchos los reyes que formarían junto con nosotros una Cruzada contra los traidores, y así el gobierno único sinárquico se formaría para siempre.

-No querido hermano, el árbol no se hace fuerte en un solo año, sino a lo largo de muchos y después de aguantar enormes tormentas y calamidades. Dejémosle crecer y aceptemos esta tormenta puesto que de nuevo florecerán las hojas en la próxima primavera.

Se nos ha confiado llevar el conocimiento un poco más cerca de la meta final para este tiempo, pero no es ahora el momento de instaurar el Reino de Dios sobre la Tierra.

-¿Cuándo llegará ese día?

Jacques de Molay salió al patio seguido de los hermanos y de Jean. Una vez en él, dijo:

-El hombre muere y los frutos se secan en los árboles. Todo es corruptible en este mundo. Nuestros padres y nuestros hijos pasarán, pero siempre para ellos, para nosotros y para los que han de venir, brillará el cielo estrellado. Observa, querido Jean este cielo, pues las mismas luminarias volverán después de un gran periodo. Ese momento será el comienzo del final.

Jean se quedó mirando el firmamento estrellado y guardó en su corazón la posición de las estrellas y la forma de sus reflejos, esperando el deseado día. ahora le quedaba una gran misión por realizar y su conciencia estaba abierta y predispuesta al efecto.

El Gran Maestro y los Caballeros se retiraron cabizbajos, como esperando el final de su existencia. Jean, acompañado de Andrés, se retiró al descanso para preparar la última Cruzada hacia Tierra Santa. Cruzada esta que no contemplaría sangre árabe sino el holocausto de sus propios hermanos que quedaban en Francia esperando de un momento a otro el desenlace de la Orden.

EL OLIVO

Corría el año de nuestro Señor de 1.307, eran los últimos días del mes de Octubre cuando Jean de Lorena, seguido de nueve Caballeros emprendió la ruta de Jerusalén.

Habían abandonado los alrededores de París, cuando las fuerzas de policía de Felipe IV de Francia, llamado el Hermoso -por su aspecto externo porque el interno era más bien tenebroso-, penetraron en la Encomienda General de la Orden Templaría de la ciudad y tomaron prisionero a Jacques de Molay junto con los Principales. Simultáneamente en toda Europa se ponía en marcha una campaña de desprestigio y arresto para todos los Templarios, que llevó a la hoguera a muchos previa tortura y martirio.

El Rey Felipe IV vengó así su afrenta de no haber sido admitido en la Orden de los Soldados de Cristo o Temple. La codicia de su malvado corazón deseaba también la riqueza de aquellos monjes soldados y no dudó en mentir y acechar contra aquellos mártires para lograr sus fines.

El "Papa de Paja" y monigote al servicio del poder, Clemente V, no levantó un dedo para defender a sus hermanos de la Orden y en un periodo de siete años de reclusión fueron muriendo y siendo dispersados "la Milicia de los Pobres Soldados de Cristo".

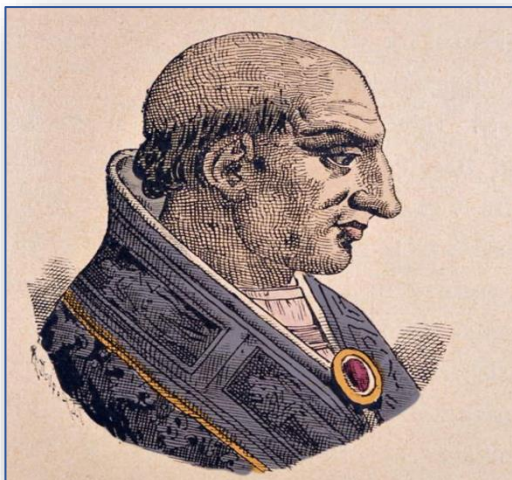
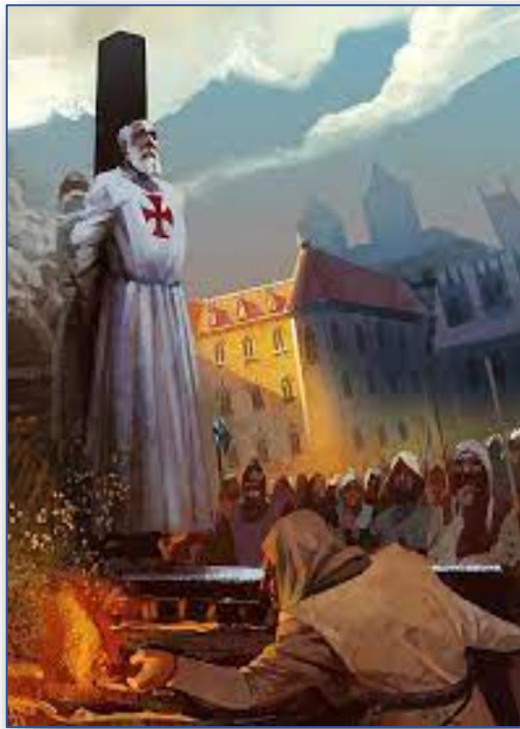

Mientras Jean de Lorena llegaba a Palestina, fueron dadas las instrucciones en secreto a los continuadores de la Orden y según lo previsto, el final del Temple sería el parto de un nuevo movimiento que continuaría la tradición hasta el Tiempo del Olivo.

Dejamos a Jean en su aventura para contar las últimas jornadas del Temple:

Después de años de constantes acechanzas, torturas y martirios, el Gran Maestro es llevado a la hoguera el 18 de marzo de 1314. Le habían precedido muchos otros hermanos suyos.

En ese momento final y ante la muerte, Jacques de Molay confiesa que todas las acusaciones contra el Temple han sido arrancadas bajo tortura y que la Orden es Santa. Convoca al Tribunal de Dios al Papa y al Rey de Francia, quienes en los meses sucesivos mueren misteriosamente fruto de su maldición.

Esta maldición llega hasta el último de los descendientes de Felipe IV; el Rey Luis XVI, que muere ajusticiado en el cadalso durante la Revolución Francesa. Un espectador de dicha muerte sube al estrado y cogiendo un coágulo de sangre del Rey, dice a la multitud:

"¡Yo te bautizo pueblo, en nombre de la libertad y de Jacques de Molay!"

Al día siguiente de la muerte del Gran Maestro, nueve caballeros disfrazados de albañiles llegan a la hoguera extinguida de Jacques y toman sus cenizas para encerrarlas en un cofre y transportarlas al Norte de Europa a un lugar secreto.

La Sinarquía Universal debía por tanto esperar otro tiempo y la Orden del Temple había cumplido con su misión de acercar el Grial un poco más a la deseada cima de la Gran Fraternidad Universal.

Sobre Europa, volvía a resurgir la cruz del sacrificio; pero prendida de su centro, aparecía, ahora una rosa roja de una belleza inusitada.

Jean de Lorena cumplió con la orden dada por el Consejo Alquímico del Temple, y llegó a Jerusalén en los momentos de las primeras noticias de arresto de sus hermanos en Francia. No pudo contener las lágrimas y en previsión de nuevas venganzas mandó que los Caballeros que le acompañaban se vistieran de hábito de peregrino y se despojaron de las insignias de la Orden.



La Jerusalén de aquellos días era, y aún sigue siendo, la piedra angular de encuentro de varias culturas pues no en vano y por un tiempo, la revelación de los pueblos y sus religiones nació en estos parajes de

antiguos patriarcas, lógico era por tanto que los distintos ejércitos se precipitaran a su conquista.

Es cierto por otra parte, que la imagen de super héroes que los Caballeros Templarios y los de otras Ordenes afamadas recibieron por aquellos combates, no reflejaron la realidad objetiva, puesto que si hubo algún vencedor en aquellas Cruzadas fueron indudablemente Saladino y sus ejércitos, que terminaron por imponer su dominio sobre Tierra Santa. Aunque por diversos períodos cayó en manos de los cristianos, creándose el Reinado de Jerusalén que tuvo varios reyes de corta dinastía.

Los Templarios querían partir de Jerusalén, como foco universalista para la total Sinarquía de todas las naciones y todos los hombres de la Tierra. Es por tanto loable que precisamente fuera Jerusalén el punto de mayor fricción entre los hombres y el comienzo de la utopía de Fraternidad que inspiró a esta Orden mítica a emprender la realización de su quimera.

Jean de Lorena fue llevado a la sede principal de la Orden en aquella ciudad y desde ésta a una mezquita musulmana próxima. En un principio la extrañeza de nuestro Caballero se hizo patente hasta el punto de que se quedó parado en la puerta con miedo a entrar y verse con el propio diablo. Andrés, comenzó a reír a la vez que empujaba al miedoso Caballero.

-Descálzate Jean, y no tengas miedo. Los mismos Dioses de los musulmanes son los nuestros y no tienen como fin el hacernos daño. Pasa por tanto y ten respeto.

Así lo hizo y fueron a su vez introducidos en una estancia contigua a la mezquita, ricamente adornada con los clásicos cojines y tapices de tipo persa de los que solían rodearse estos árabes.

Un hombre vestido con túnica blanca y turbante, moreno de ojos penetrantes barbado y con expresión de fuerte aristocracia interior, dio la bienvenida a los Caballeros del Temple:

-Bienvenidos hermanos.

Jean se quedó un poco perplejo al ver que un musulmán, que era un enemigo en potencia, le saludara con tanto merecimiento y cortesía, pero al parecer era normal para aquellos Caballeros de ambos bandos pasar de las armas a la confraternización.

Omar, que así se llamaba el Caballero Cruzado Árabe, le dijo:

-Bienvenido Jean de Lorena, nuestros sabios nos han revelado tu misión y estamos dispuestos a colaborar contigo en todo cuanto solicites. El Huerto de los Olivos está en nuestro territorio. Tienes libre acceso a cuantos lugares desees, y recibirás además nuestra escolta para que no seas molestado:

“Hermano”...Aquel hermano de Jean más bien parecía primo o en todo caso amigo pero las circunstancias le obligaban y prosiguió.

-¿Cómo es que mantenemos una guerra cruel desde hace años por custodiar y poseer "los Lugares Santos" y ahora tú los pones a mi disposición. ¡No tiene sentido!

Ciertamente así es para la mayoría, pero no para unos pocos. Dentro de nuestro pueblo se dan las mismas. circunstancias que en el tuyo. Hay tres estados básicos de conciencia y cada uno funciona con su lógica, siendo primitivo y de reacción instintiva el último estado o dogmático, pues para la masa humana no realizada la guerra es una forma expresiva de catalizar su propia violencia.

Para otro grupo más intelectual, la guerra y la disputa llevan estímulo de conocimiento y de análisis del comportamiento, y para unos pocos la Sinarquía es la meta final de cualquier esfuerzo temporal.

También nosotros deseamos la Fraternidad entre los hombres pero debemos previamente desarrollar nuestra propia ley y educar a los nuestros, para luego llegar a un sólo final y un solo principio. El mismo Dios y los mismos modos deberían ser para cada pueblo, pero esto no se puede realizar todavía y procuramos entender la lógica del tiempo y de la Superior Inteligencia, no contraviniendo las leyes y empujando los cambios históricos que interpretamos. Estos cambios desgraciadamente se podrían hacer sin sangre, pero el hombre todavía no está maduro y se asemeja más a las fieras que a Dios. Nosotros asistimos impotentes a todo este proceso.

- ¿quieres decirme que dejarías incluso a tu Dios Alá, por Jesucristo?

Cada religión trivaliza por el mismo Dios, que se reviste de diversas formas y desgraciadamente lo hacen a su imagen y semejanza.

El último proceso de esta estupidez humana la llamada "Guerra Santa" o "Cruzada Divina" haciendo a Alá guerrero o a Cristo vengador, atribuyéndoles nuestra propia debilidad.

La Suprema Inteligencia es amor y se expresa siempre con la ética del bien en todas las latitudes de la Tierra, los Dioses son por tanto los mismos, pero con diferentes nombres y el Pueblo de Dios es toda la Humanidad.

Son los diáconos, Obispos y ministros de Dios los que han poseído la religión y la han deshumanizado a fin de perpetuar su poder sobre la masa ignorante. Sus armas no son las convencionales, son más dañinas que las espadas y las lanzas ya que pueden condenar al fuego eterno, o en nombre de Dios torturar y matar hasta conseguir perpetuar su dominio psicológico sobre el hombre y anular su capacidad de pensar y ser libres en el corazón y en el espíritu, Dios no necesita intermediarios.

Fue ahora Andrés quien se dirigió a Omar:

-Hermano ya pronto deberemos despedirnos para siempre puesto que nuestra Orden se está disolviendo. Llegarán otros Caballeros con las armas dispuestas, pero no vivirán el combate como nosotros lo hemos vivido. Hemos aprendido mucho en estos años y son pocos los que conservan el espíritu de los primeros Cruzados.

Estoy triste hermano, pues nuestras lanzas no se encontrarán en la batalla. Siempre consideré un honor medirme contigo, y, un gran privilegio tener como enemigo a quien tanto amo.

-Así lo es para mí también, Andrés.

Jean de Lorena se quedó aún más perplejo cuando vio a dos enemigos que hablaban de amor y de honor. ¿Cómo se podía ser amigo y enemigo a la vez?.



Andrés que siempre se anticipaba a sus pensamientos le dijo:

-¿No dijo nuestro Señor que amáramos a nuestras enemigos? Nadie conoce la "Ley del amor pues cómo bien se dice popularmente "del amor al odio hay un paso" así ocurrió con Judas y Jesús que vivieron un amor que a uno le llevó a la cruz y al otro al árbol donde se ahorcó.

-Pero, ¿qué clase de amor es ese que hace morir a dos seres? Respondió Omar:

- Ese amor que tú no entiendes y que hizo a Jesús y a Judas morir, fue el que causó a su vez lo que vosotros llamáis "Redención".

Como ves no fue tan malo Judas pues colaboró a que el misterio se diera. Nosotros, querido hermano, no nos enfrentamos, sino que colaboramos al misterio del crecer humano, por ello el amor entre Andrés y yo es un amor de espíritu y real, aunque los cuerpos estén separados e incluso enfrentados. Por encima de las apariencias y de las circunstancias humanas está la real Fraternidad Universal que vive sempiterna y que nos manda servirla a través de las diversas etapas y reencarnaciones en forma dispar y algunas veces como ahora, como enemigos en la forma pero siempre, siempre, como hermanos en el espíritu.

-Entonces, ¿justificáis la guerra?

No, La guerra es estúpida y Dios quiera que ésta sea la última que el hombre ejecute. El dolor del Iniciado o del Soldado de Cristo o Alá, es asistir impotente ante la incomprensión humana y no poder acelerar los tiempos haciendo de esta la batalla final que nos lleve al Paraíso entre todos los hombres. Esperemos que el ser humano comprenda y deje de matarse en nombre de Dios.

En un momento de aquella reunión nos fue servido vino y pan, y previo a comer Jean tomó la palabra a la vez que cogía el pan en una mano y el vino en la otra:

Dice nuestra tradición oculta que en Oriente hay un Paraíso habitado por hombres santos donde se conserva el Árbol del Bien y del Mal del que comió Adán. En aquel reino vive el Señor del Mundo que es quien desde la oscuridad gobierna el espíritu de los hombres y de las cosas en la Tierra. Su pueblo está formado por seres sabios que viven en compañía de los Ángeles de Dios que vienen a visitarles día y noche. Nada ocurre entre los hombres que previamente no haya sido ordenado por el Señor del Mundo, quien en todo momento sabe cuánto hacemos y lo que ocurre entre las naciones.



Nosotros estamos entre los hombres, pero no somos como ellos pues nuestro pueblo es este Reino Oculto y de su energía y de sus dictados se alimentan nuestros espíritus. Somos los "Hijos de la Luz" que luchan contra los "Hijos de las Tinieblas".

Alzo mi copa y brindo por nuestro pueblo oculto a la vez que tomo el pan con mis hermanos a los que Alá ha guiado en este día para realizar el milagro del nuevo tiempo.

Cogiendo el pan lo mojó en el vino y lo comió. Acto seguido le imitaron los invitados, dando por concluida la reunión.

En el Huerto de los Olivos, Jean quiso pasar la noche a solas rememorando los tiempos antiguos.

No pudo descansar puesto que a su cabeza llegaban extraños presentimientos y a su corazón acudía el dolor y la impotencia de una verdad que siempre debía esperar un tiempo mejor y que cada vez anegaba de sangre la Historia.

Comprendió entonces que el Sacrificio de la Cruz quizás no mereció la pena puesto que el hombre se había vuelto más bestia que antes y seguramente el tiempo por venir incrementaría esa brutalidad en vez de la virtud.

Justo en aquel instante miró al cielo y vio una luz plateada blanca que en ese momento más que nunca expresaba el consuelo de la Jerarquía Celeste.

Al final, las palabras de Jacques de Molay se hacían reveladoras y la estrella que debía guiarle hacia el lugar exacto se mostraba radiante.

Salió corriendo hacia los hermanos y a gritos les mostró aquella extraña estrella luminosa, pero a pesar de su insistencia ninguno lograba vislumbrarla, sólo él. Creyó estar alucinando o que la debilidad después del viaje le habría trastornado. Andrés pendiente de él en todo momento, le dijo:

-Hermano querido, hoy para ti y en tu frente ha brillado la luz del espíritu, y tu conciencia ha visto el Grial luminoso que será la guía hasta tu muerte. Debemos regresar pues es el tiempo.



Pasaron unos días, Jean no sabía muy bien dónde debía dirigirse. La luz blanca y brillante le mostró enseguida el camino y tomó rumbo al mismo sitio donde el primer sueño le había llevado a vivir toda aquella historia, a tierras de Navarra, España, a la Ruta del Camino de Santiago.

Pasaron muchos meses y se encontró por fin en el lugar del primer sueño. Una de las noches que estaba esperando algún signo, Jean vio en meditación un olivo que tomaba la ruta del Norte y que se aposentaba cerca del lugar donde estaban acampados. Se despertó y salió corriendo, guiado por aquella premonición hasta que vio una luz rara sobre un montículo de tierra. Mira al cielo y la estrella metálica y volante que le había guiado había desaparecido para siempre. Comprendió entonces que aquel era el lugar, y tomando la tierra que había traído de Jerusalén y el retoño del olivo, lo plantó en el preciso lugar.

Despidió a los Caballeros y pidió a Andrés que confirmara al Gran Maestre la misión cumplida. Más tarde edificó allí una ermita para que le acogiese en los últimos años de su vida.

Andrés llegó a Francia cuando la Orden estaba ya expirando. Vistió otra vez los hábitos de Caballero y fue encarcelado y torturado por negarse a declarar en falso. Logró acercarse a Jacques de Molay para decirle que la misión había sido cumplida. El Gran Maestre que había firmado mediante tortura todo lo que sus verdugos le habían ordenado, vio iluminada su cara al comprobar que la última Cruzada de los Templarios había sido realizada. Revocó su decisión aceptando la muerte, como un valiente, puesto que el tiempo, el instrumento y las formas del nuevo renacer habían sido expresadas.

Jean de Lorena vivió hasta los 49 años, y en el momento de su muerte, el olivo que había traído de Jerusalén tenía ya dos metros de largo. Las tormentas y los aguaceros no pudieron romper aquel tronco sólido y regado por la sangre de aquellos hermanos "Soldados de Cristo", que tan solo habían caminado unos pasos en el eterno anhelo de la Sinarquía o Gran Fraternidad Universal.

Cuenta la leyenda que los lugareños suelen ver el día de San Juan o Solsticio de Verano, cómo una nube metálica hueca y luminosa, controla el crecimiento del olivo traído por Jean de Lorena y los nueve Caballeros Templarios. Allí continúa repleto de luz para quien es designado y sabe buscar el preciso lugar de su vibración.

Vendrán otros lejanos tiempos y el olivo seguirá la Ruta del Sol para renacer en la tierra más allá del océano. También entonces habrá sacrificio humano y de nuevo unos pocos renovarán el milagro que época tras época renace y muere, empujando el carro de la vida y creciendo en Conocimiento para la perfección.

NOTA DEL EDITOR:

El día que murió en la hoguera Jacques de Molay, el último gran Maestre Templario.



Despunta el alba en la Isla de los Judíos, pero el sol apenas clarea de gris el lúgubre recodo del Sena. Las orillas están a rebosar de rostros curiosos, tanto en el lado del mercado como en el que linda con los jardines del Palacio del Rey. Hay risas, y vino, y putas trabajando bajo los mantos. Porque toda ejecución es un espectáculo y todo espectáculo es una fiesta.

Y toda fiesta tiene un invitado de honor. Este ha pasado la noche en la isla, en una jaula improvisada hecha con maderos. Un niño hubiese podido escapar de ella en cuestión de minutos, pero el despojo balbuceante que los alguaciles sacan de su interior apenas es capaz

de tenerse en pie, cuanto ni más huir. Le conducen frente al preboste de París, que aguarda inquieto frente a la pira. Cambia el peso de un pie a otro, incómodo por la humedad y por la tarea ingrata. Cuando desenrolla la sentencia y se la lee al reo, lo hace con voz trémula y ojos esquivos.

-Jacques Bernard de Molay, vigésimo tercer Gran Maestre de la Orden de los Pobres Caballeros de Cristo y el Templo de Salomón, conocidos como templarios. Has sido juzgado y hallado culpable por tu propia confesión de los delitos de herejía, idolatría, simonía y blasfemia contra la Santa Cruz. Por ello has sido condenado a morir en la hoguera.

-Fui condenado a cadena perpetua, no a muerte. Y me retracté de esa confesión, obtenida bajo tortura -susurra el anciano.

El preboste mira a Molay con compasión no exenta de culpabilidad. Sabe que la confesión ha sido arrancada de forma cruel. Tras siete años de prisión, el anciano ha quedado reducido a una sombra de lo que fue. Pese a ello, cuando la sentencia se proclamó en firme, Molay fue tan torpe de no aceptarla con la sumisión esperada.

-Rechazasteis la misericordia del rey Felipe proclamándoos inocente cuando ya habíais sido hallado culpable. Añadisteis el pecado de la soberbia a los que ya poseíais. Y os condenasteis a vosotros mismos y a los templarios a la desaparición.

-Ya no existen, mis hermanos ya no existen -replicó el anciano, meneando la cabeza-. Pero la orden vivirá para siempre.

113 caballeros templarios habían sido ya asesinados en la hoguera por los hombres de Felipe. Aquel era el último que quedaba en Francia.

-Es voluntad del rey y de Su Santidad que la Orden sea erradicada, y su nombre sea maldito y caiga en el olvido.

-No le será tan fácil -repuso Molay, tirando torpemente de la túnica deshilachada y mugrienta que era toda su vestidura. La mano huesuda descubrió un hombro escuálido. Allí, cerca del corazón, el anciano había lacerado su carne, dibujando una cruz, la misma que había guiado su espíritu durante los 71 años de su existencia. Había usado el mango de una cuchara hacerlo, afilándolo contra una piedra suelta en la pared de su celda.

El preboste ahogó un quejido de repugnancia al ver aquello. Los bordes irregulares de la herida se habían infectado y estaban llenos de gusanos.

-Felipe y Clemente me matarán, pero no me impedirán morir con la cruz en el lugar donde siempre ha estado -añadió el anciano.

-Sea pues. Morid con la cruz, y que la orden muera con vos -dijo el preboste, haciendo un gesto al verdugo.

El encapuchado arrastró a Molay hasta el poste, alrededor del cual se habían dispuesto haces de madera seca por todas partes excepto donde debían ir los pies del prisionero. Al verlo, el templario pidió al preboste que se acercase.

-Me gustaría morir mirando a Notre Dame.

El preboste dio unas cuantas órdenes, y los guardias cambiaron de sentido los haces de leña a regañadientes. Ataron al anciano al poste, y finalmente colocaron algo más de combustible sobre las canillas blanquecinas y llenas de costrones del viejo guerrero.

El verdugo se acercó entonces al lugar donde apilaba sus enseres, y cogió un cubo donde guardaba paja húmeda. Iba a acercarse a la pira con él, pero el preboste le detuvo.

-Dejad eso.

Incluso a través de la capucha de cuero se percibió el desagrado del verdugo. No era un hombre que disfrutase haciendo daño a otros. Había perfeccionado su trabajo para matar con el mínimo dolor posible, y eso incluía la paja húmeda cuando alguien era condenado a la hoguera. El fuego arrancaba gran cantidad de humo de la paja, provocando que el reo se ahogase mucho antes de que el fuego le abrasase la carne.

-Sólo es un viejo inútil -dijo.

-El rey ha dicho que no -zanjó el preboste.

¿Qué terribles delitos había cometido aquel anciano para que la condena fuese tan dura? Ninguno, si hemos de juzgar su proclamación pública de inocencia, lejos de las lancetas y las cuerdas de los torturadores. Pero no eran sus crímenes los que habían enfurecido al Papa Clemente y al Rey Felipe el Hermoso. Era la existencia de los templarios la que significaba una amenaza para los poderes de París y de Avignon, donde estaba entonces la sede de Pedro.

Juan Gómez Barrio



NON NOBIS DOMINE, SED
(Gloria a Jacques de Molay)

DOMINI TUA DA GLORIAM

EPILOGO

Me he esforzado en hacer una síntesis de las más de seiscientas preguntas que hemos recibido. Se repetían los mismos argumentos e incógnitas con diferentes palabras. Si hubiese respondido literalmente cada pregunta, este documento sería tedioso, aburrido y repetitivo. Si, aun así; si has leído el mismo y ves que alguna inquietud tuya no ha sido respondida, no dudes en solicitar nuestro criterio, que por supuesto, puede estar equivocado, pero que hemos realizado con la mejor intención.

Nuestro grupo de trabajo, que nos gusta ser reconocidos como "Hijos del Sol" cumplimos con nuestras promesas. Tenemos una ética y unos valores que hablan de ciencia, inteligencia y humanismo. Con este documento y con nuestras humanas limitaciones, damos por concluido nuestro compromiso con todos los que habéis solicitado nuestro parecer en relación a los temas tratados.

Gracias de corazón por vuestra comprensión y por permitirnos servir una vez más a la razón y al conocimiento del libre pensamiento. Y si alguno se ha sentido ofendido por que este contenido haya ofendido a sus creencias y credo o haya disminuido a su dios o arquetipo divino, volvemos a reiterar nuestras disculpas, pues, en todo caso, es nuestra visión, que puede estar equivocada y jamás atentaremos contra la libertad de elección personal de cada ser.

www.helioesfera.es

www.heliocentro.org

<https://helioesfera.blogspot.com/>

<https://www.metamorphosissolar.org/>